

Guia de Uso do Manual de Instruções

Estimado cliente,

Parabéns pela sua escolha.

Temos a certeza de que placa de encastrar que você adquiriu irá satisfazer plenamente as suas necessidades.

Este modelo moderno, funcional e prático, está fabricado com materiais de primeiríssima qualidade, os quais foram submetidos a um estrito controlo de qualidade ao longo de todo o processo de fabrico.

Antes da sua instalação ou utilização, rogamos que leia atentamente este Manual e siga fielmente as suas instruções, para garantir um melhor resultado na utilização do aparelho.

Guarde este Manual de Instruções num local seguro para o poder consultar e cumprir assim os requisitos da garantia.

Para poder beneficiar desta **Garantia**, é imprescindível apresentar a factura de compra do aparelho junto com o certificado de garantia.

Instruções de Segurança

Antes da primeira colocação em serviço, observe atentamente as instruções de instalação e ligação.

Estes modelos de placas podem ser instalados nos mesmos módulos de mobiliário que os fornos e os painéis de comando da marca **TEKA**.

Atenção:

Quando a placa estiver a funcionar ou depois de ter funcionado, existem zonas que podem provocar queimaduras. Mantenha as crianças afastadas.

Recomendamos que sigam os nossos conselhos e não efectuem nenhuma manipulação na instalação das nossas placas de cozinhar por pessoal alheio ao nosso Serviço Técnico.

Caso houver fissuras ou algum outro dano no vidro cerâmico da encimeira, é preciso desligá-lo imediatamente da tomada.

Índice

Apresentação	Página 4
Descrição da encimeira	4

Instalação	8
Colocação da encimeira para cozinhar	8
Colocação do forno	9
Fixação da encimeira para cozinhar	9
Conexão eléctrica	9

Informação técnica	11
Dimensões e características	11
Dados técnicos	12
Placas características	13

Utilização e Manutenção	15
Requisitos especiais antes de sua utilização	15
Instruções para a utilização do controle táctil	15
Sugestões e recomendações	21
Limpeza e conservação	22

Importante	24
Se alguma coisa não funciona	24

Apresentação

Descrição do aparelho

Modelo VT TC 60.3 (Ver fig. 1)

- 1 Placa de 1.200 watts.
- 2 Placa de circuito duplo de 1.400/2.000 watts.
- 3 Placa de circuitos duplo de 700/1.700 watts.
- 4 Placa de 1.200 watts.

- Pilotos indicativos de calor residual. (H)
- Potência eléctrica máxima: 6.100 watts.

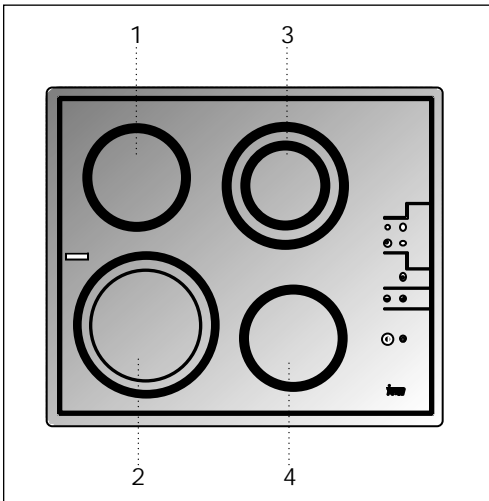

fig. 1

Modelo VT TC 3Z (Ver fig. 2)

- 1 Placa de circuito duplo de 1.500/2.300 watts.
- 2 Placa de circuito duplo de 700/2.100 watts.
- 3 Placa de 1.200 watts.

- Pilotos indicativos de calor residual. (H)
- Potência eléctrica máxima: 5.600 watts.

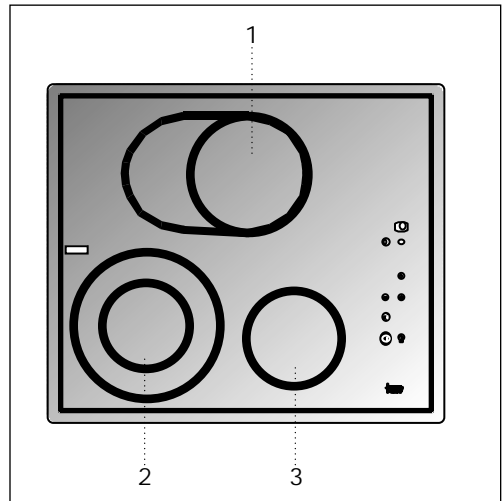

fig. 2

Modelo VT TC 60 PH (Ver fig. 3)

- 1 Placa de 1.200 watts.
- 2 Placa de circuito duplo 1.400/2.000 watts.
- 3 Placa de 1.800 watts.
- 4 Placa de 1.200 watts.

- Pilotos indicativos de calor residual. (H)
- Potência eléctrica máxima: 6.200 watts.

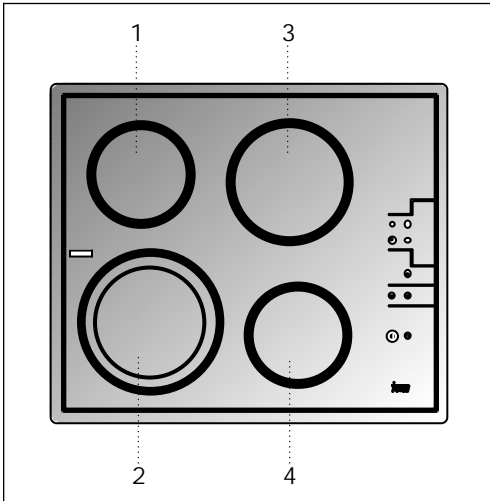

fig. 3

Modelo TS 600 (Ver fig. 4)

- 1 Placa de 2.100 watts.
- 2 Placa de 1.200 watts.
- 3 Placa de 1.800 watts.
- 4 Placa de 1.200 watts.

- Pilotos indicativos de calor residual. (H)
- Potência eléctrica máxima: 6.300 watts.

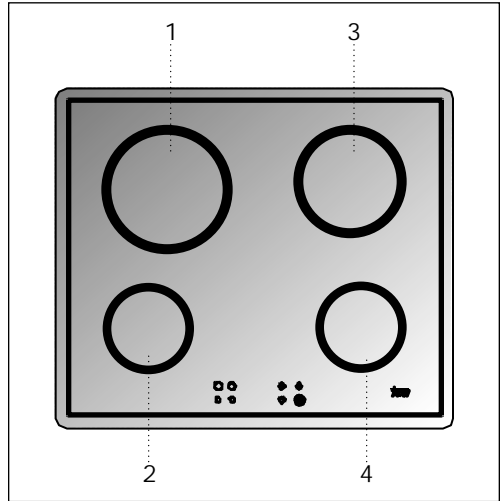

fig. 4

Modelo TR 640, TZ 640 (Ver fig. 5)

- 1 Placa de circuito duplo 700/1.700 watts.
- 2 Placa de 1.200 watts.
- 3 Placa de circuito duplo de 1.500/2.400 watts.

- Pilotos indicativos de calor residual. (H)
- Potência eléctrica máxima: 5.300 watts.

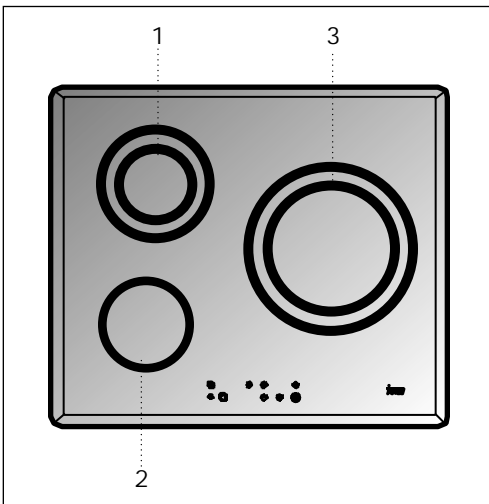

fig. 5

Modelo TR 620, TZ 620 (Ver fig. 6)

- 1 Placa de circuito duplo 700/2.100 watts.
- 2 Placa de 1.500 watts.
- 3 Placa de 1.800 watts.
- 4 Placa de 1.200 watts.

- Pilotos indicativos de calor residual. (H)
- Potência eléctrica máxima: 6.600 watts.

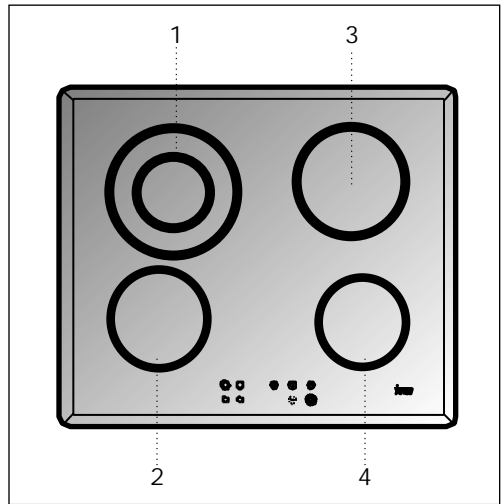

fig. 6

Modelo TT 620 (Ver fig. 7)

- 1 Placa de circuito duplo 1.400/2.000 watts.
- 2 Placa de 1.200 watts.
- 3 Placa de 1.800 watts.
- 4 Placa de 1.500 watts.

- Pilotos indicativos de calor residual. (H)
- Potência eléctrica máxima: 6.500 watts.

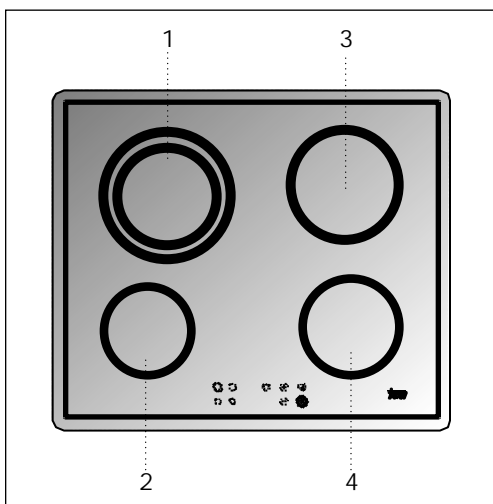

fig. 7

Instalação

Importante

TANTO A INSTALAÇÃO, QUANTO O AJUSTAMENTO, DEVE SER EFECTUADO POR UM TÉCNICO AUTORIZADO, DE ACORDO COM AS NORMAS DE INSTALAÇÃO EM VIGOR.

Colocação das encimeiras para cozinhar

Para instalar estes modelos se efectuará uma abertura na encimeira do móvel, com as dimensões especificadas na figura, 8.

O sistema de encaixe está previsto para móveis cuja espessura é de 20, 30 e 40 mm.

Para a colocação da placa de cozinha TS 600 no móvel, o espaço de encaixe poderá ter as seguintes dimensões: comprimento (entre 560 e 580 mm) e largura (entre 480 e 492 mm).

O lugar deve ter uma pequena grade de ventilação para a frente da mobília de 110 cm² ("A" na figura). A distância mínima entre a parte inferior da encimeira para cozinhar e a tábua de separação do móvel será de 60 mm.

No caso de que a instalação se faça sobre o forno, é preciso ter em conta que esta encimeira foi certificada para funcionar com fornos da marca TEKA.

Aviso:

- Ao manipular as encimeiras, antes da sua instalação, faça-o com precaução para não correr o risco de se machucar, caso haja alguma região ou esquina que provoque algum corte.
- Se for instalar os móveis ou aparelhos na parte superior da cozinha, é preciso proteger esta última com o fim de evitar que o vidro se quebre com possíveis golpes ou excesso de peso.

LEMBRE-SE QUE SE O VIDRO SOFRER UM GOLPE OU FOR MANIPULADO DE MANEIRA INDEVIDA, ELE NÃO TEM GARANTIA.

Caso houver fissuras ou algum outro dano no vidro cerâmico da encimeira, é preciso desligá-lo imediatamente da tomada.

TEKA não é responsável dos estragos ou danos provocadas por uma instalação inadequada.

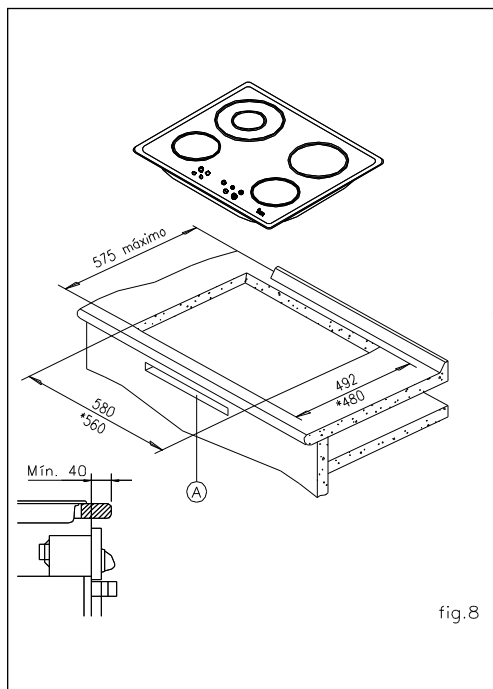

fig.8

* Modelo TS 600

Colocação do forno

Veja o manual correspondente.

Fixação da encimeira para cocinar (ver figs. 9 e 10)

Uma vez que o lugar da colocação da encimeira for dimensionado é preciso colar as juntas de estanqueidade sobre a parte inferior da cozinha. Nos modelos TR 620, TZ 620, TR 640 e TZ 640 a junta será colada na parte inferior do vidro. **Não aplique silicone directamente entre o vidro e a encimeira do móvel já que, no caso de precisar retirar a cozinha de seu lugar corre-se o risco de que hajam rupturas no vidro ao tentar descolá-lo.**

Coloque os grampos tal e como vem indicado na figuras 9 e 10, fixando-os aos orifícios da parte inferior da carcaça com parafusos de rosca chapa fornecidos ($\varnothing 4,2\text{mm}$.)

Para móveis com espessura igual ou inferior a 30 mm utilize os parafusos autorroscantes (M 5) que são fornecidos como complemento de fixação, coloque-os no orifício circular do grampo. A rosca de este orifício irá formando-se a medida que o parafuso for sendo inserido nele. O que deve realizar-se antes de fixar o grampo na placa.

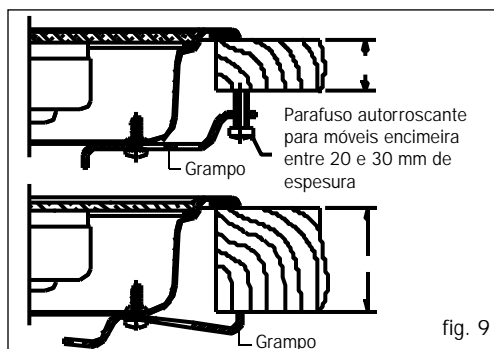

fig. 9

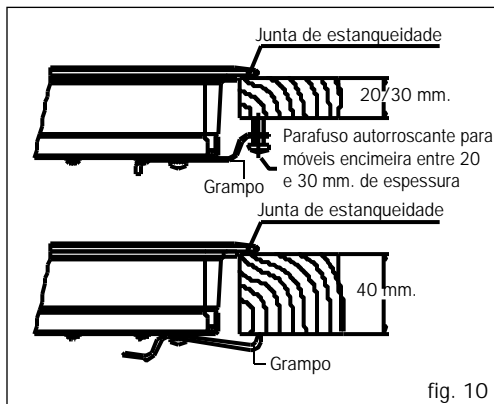

fig. 10

Conexión eléctrica

Antes de ligar a sua encimeira à rede eléctrica, comprove que a tensão (voltagem) e a sua frequência correspondem às indicadas na placa de características da encimeira que está situada na parte inferior do aparelho.

A conexão eléctrica será feita através de um interruptor de corte omnipolar ou cavilha, desde que seja acessível, adequado à intensidade que deverá suportar, e com uma abertura mínima entre os contactos de 3 mm., isto para que, em caso de emergência ou limpeza da encimeira, a desconexão esteja garantida.

A conexão deve ser feita com uma tomada de terra correcta, seguindo as normas vigentes.

No caso do modelo de encimeira VT CM, se for preciso trocar o cabo flexível de alimentação, este deverá ser substituído pelo SAT oficial de TEKA, já que são necessárias ferramentas especiais.

É preciso evitar que o cabo de entrada fique em contacto com a carcaça da encimeira, e também com o forno, caso este último seja instalado no mesmo móvel.

Ventilação

- É preciso levar em consideração que determinados modelos de forno necessitam da instalação de uma fresta de ventilação superior, entre 30 e 40 mm. de altura (deve consultar o manual correspondente).

Advertências:

- Se a região inferior do móvel do cimeiro vai ser utilizada para armazenar produtos, estes devem estar a pelo menos 10 cm do aparelho. É preciso também ter em conta que a parte interior do móvel pode alcançar até 60°C.

- As colas utilizadas na fabricação do móvel, na colocação das lâminas de decoração, assim como as utilizadas na superfície de trabalho, tem de ser aptas para suportar temperaturas de até 100°C.

Informação Técnica

Dimensões e Características

Modelos	TR 640 TZ 640	TS 600	TR 620 TZ 620	TT 620	VT TC 60.3	VT TC 60 PH	VT TC 3Z
Dimensões da encimeira para cozinhar							
Altura (mm)	67	67	67	67	65	65	65
Comprimento (mm)	600	600	600	600	600	600	600
Largura (mm)	510	510	510	510	510	510	510
Dimensões da colocação no móvel							
Comprimento (mm)	580	560/580	580	580	580	580	580
Largura (mm)	492	480/492	492	492	492	492	492
Profundidade (mm)	63	63	63	63	60	60	60
Configuração							
Placa radiante circuito duplo 1.500/2.400 W	1						
Placa radiante circuito duplo 1.500/2.300W						1	
Placa radiante circuito duplo 700/2.100W			1				1
Placa radiante circuito duplo 700/1.700W	1				1		
Placa radiante circuito duplo 1.400/2.000W				1	1	1	
Placa radiante 2.100W		1					
Placa radiante halogéna 1.800W						1	
Placa radiante 1.800W		1	1	1			
Placa radiante 1.200W	1	2	1	1	2	2	1
Placa radiante 1.500 W			1	1			
Eléctrico							
Potência Nominal máxima (W)	5.300	6.300	6.600	6.500	6.100	6.200	5.600
Tensão Alimentação (V)	230	230	230	230	230	230	230
Frequência (Hz)	50/60	50/60	50/60	50/60	50/60	50/60	50/60

Datos técnicos

CARACTERÍSTICAS COMUNES PARA TODOS LOS MODELOS

A tensão de alimentação e a frequência será as que estiverem indicadas na placa de características. A protecção contra riscos em caso de incêndio é do tipo "Y". Isto permite instalar a encimeira ao lado da parede, como está indicado na fig. 11.

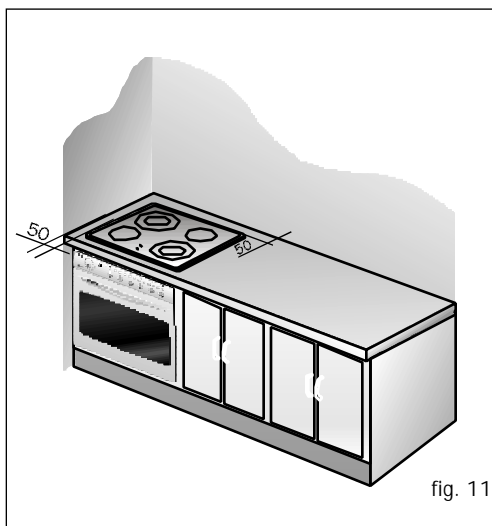



VT TC 60.3

TEKA INDUSTRIAL, S.A. SANTANDER - ESPAÑA

Nº de fabric.
Serial Nº

Mod. Nº KATA KETHE

ELEC. 230V.~ 50/60 Hz

 TYP.C2HSQH00C  6.100 W.
TYP.B3CAIHA00E



TR 620/TZ 620

TEKA INDUSTRIAL, S.A. SANTANDER - ESPAÑA

Nº de fabric.
Serial Nº

Mod. Nº KATA KETHE

ELEC. 230V.~ 50/60 Hz

 TYP. C2RYKH00C  6.600 W.
TYP.B3CJLEA00E

TT 620

TEKA INDUSTRIAL, S.A. SANTANDER - ESPAÑA

Nº de fabric.
Serial Nº

Mod. Nº KATA KETHE

ELEC. 230V.~ 50/60 Hz

 TYP. C2SHKY00C  6.500 W.
TYP.B3CIAEL00E



VT TC 3Z

TEKA INDUSTRIAL, S.A. SANTANDER - ESPAÑA



Nº de fabric.
Serial Nº

Mod. Nº KATA KETHE



ELEC. 230V.~ 50/60 Hz

 TYP. C20RLH00C  5.600 W.
TYP.B3C0JKA00E



TS 600

TEKA INDUSTRIAL, S.A.		SANTANDER - ESPAÑA	
	Nº de fabric.		
Mod.	<input type="text"/>	Serial Nº	<input type="text"/>
	ELEC. 230V.~ 50/60 Hz	Nº KATA KETHE	<input type="text"/>
	TYP.C2MHKH00V		6.300 W.
	TYP.B3CGAEA0GE		

VT TC 60 PH

TEKA INDUSTRIAL, S.A.		SANTANDER - ESPAÑA	
	Nº de fabric.		
Mod.	<input type="text"/>	Serial Nº	<input type="text"/>
	ELEC. 230V.~ 50/60 Hz	Nº KATA KETHE	<input type="text"/>
	TYP. C2HSGH00C		6.200 W.
	TYP.B3CAIFA00E		

TR 640/TZ 640

TEKA INDUSTRIAL, S.A.		SANTANDER - ESPAÑA	
	Nº de fabric.		
Mod.	<input type="text"/>	Serial Nº	<input type="text"/>
	ELEC. 230V.~ 50/60 Hz	Nº KATA KETHE	<input type="text"/>
	TYP. C2QHZ000C		5.300 W.
	TYP.B3CHAN000E		

Uso e Manutenção

Requisitos especiais antes da sua utilização

Antes de ligar a placa de encastrar à rede eléctrica, verifique que a tensão (voltagem) e a sua frequência correspondem às indicadas na placa de características do aparelho que está situado na parte inferior.

Instruções de Utilização de Uso Controlo Táctil

Elementos de manobra (ver figs. 12 y 13)

- ① Sensor de ligação/desligação.
- ② Sensores de selecção de placa.
- ③ Indicadores de potência e/ou calor residual.
- ④ Sensor de redução de potência/tempo (menos).
- ⑤ Sensor de aumento de potência/tempo (mais).
- ⑥ Sensor de selecção duplo circuito (placa dupla).
- ⑦ Sensor de selecção de temporizador/cronómetro (excepto em VT TC 60.3, TS 600, TR 620, TZ 620, TT 620).
- ⑧ Indicador do relógio (excepto em VT TC 60.3, TS 600, TR 620, TZ 620, TT 620).
- ⑨ Sensor de bloqueio (do resto de sensores).
- ⑩ Indicador de ligação do suplo circuito da placa (somente junto de placas com circuito duplo).
- ⑪ Indicador de placa temporizada (excepto em VT TC 60.3, TS 600, TR 620, TZ 620, TT 620).
- ⑫ Indicador de bloqueio activado.
- ⑬ Ponto decimal em indicadores:
 - Há luz: Placa operacional
 - Não há luz (apagado): Placa bloqueada.

*Visíveis só em funcionamento

Modelos VT TC 60.3 VT TC 60 3Z VT TC 60 PH

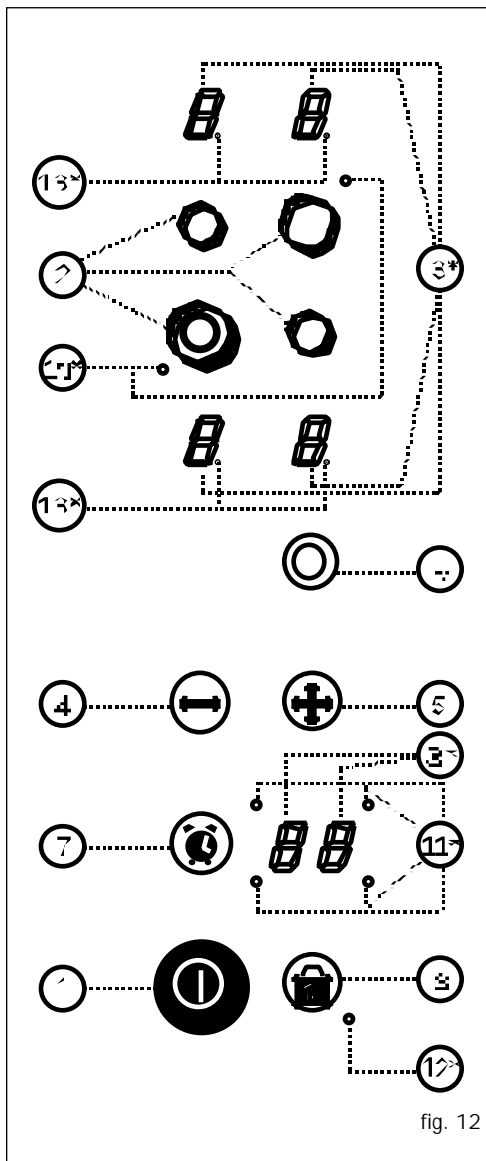

fig. 12

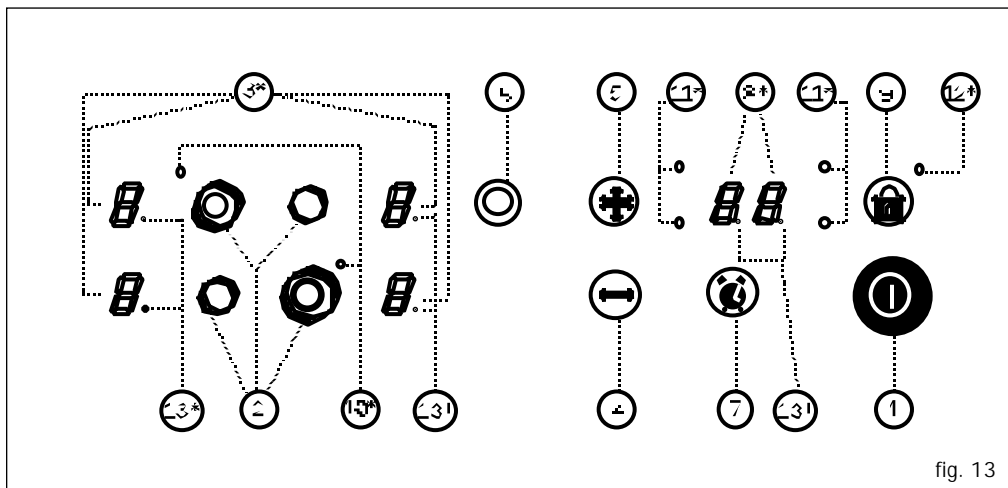

fig. 13

Sensores capacitivos/digitais

As manobras são realizadas mediante os sensores, cada um dos quais leva um indicador associado. Não é necessário fazer força sobre o vidro no sensor desejado, pois basta simplesmente tocar com a ponta do dedo e activará a função desejada.

Cada actividade é constatada com um zumbido.

Ligação do aparelho

- 1 Toque sobre o sensor de ligação (1) durante, pelo menos, um segundo.

O Controlo táctil está activado e em todos os indicadores de potência (3) aparece um e o ponto decimal (13) cintila.

A seguinte manobra tem de ser efectuada antes de 10 segundos; caso contrário, o Controlo táctil desligar-se-á automaticamente.

Seleccção de placa ligada

Uma vez activado o Controlo táctil mediante o sensor (1), pode ligar as placas desejadas.

- 1 Toque o sensor da placa seleccionada (2)

No indicador de potência correspondente aparece um e o ponto decimal (3) acende a indicar que a placa está activa.

- 2 Com o sensor e escolha a potência desejada (4/5).

Deve actuar sobre o sensor de potência antes de que passem 5 segundos a partir do momento da seleccção da placa, caso contrário a mesma será desactivada tendo que ser novamente seleccionada.

Os sensores e são repetitivos pelo que, se manter o dedo em cima deles, avançam ou retrocedem com um intervalo de 0,5 seg.

Só pode estar activada uma só placa ao mesmo tempo (2), isto é, apenas estará aceso um ponto decimal (13).



Atenção:

Para poder manobrar sobre qualquer placa, este deve estar activada. Quando quiser actuar sobre uma placa comprove que o ponto luminoso (13) correspondente esteja aceso. Se uma vez que a placa estiver activada, o sensor da mesma é novamente tocado, a placa ficará bloqueada na posição da potência na qual foi fixada.

Para uma ligação rápida à máxima potência: uma vez seleccionada a placa, toque uma vez no sensor  (4), e a placa activar-se-á à sua máxima potência.

Desactivação da placa

- 1 A placa tem de estar previamente seleccionada. O ponto decimal correspondente tem de estar aceso.
- 2 Desça, com o sensor  (4), a potência para o nível \bar{U} . 3 segundos depois desligar-se-á automaticamente.

Para uma desactivação rápida: Tocando simultaneamente os sensores  e  (4/5), a placa desligar-se-á rapidamente.

Indicador de calor residual

No indicador de potência da placa aparecerá um H quando a superfície do vidro, nessa zona, atingir uma temperatura na qual existe o risco de queimadura. Quando desaparecer este risco, o indicador apaga-se (se a placa estiver desactivada), ou acende-se um \bar{U} se a placa continuar ligada.

Desligue a placa antes do final do cozinhado para aproveitar o calor residual, poupando assim energia eléctrica.

Atenção: Se durante o tempo em que o H permaneça ligado se produzir um corte na tensão da rede que é imediatamente restabelecido, os indicadores de calor residual não se voltam

a acender ainda que as superfícies de confecção estejam quentes. **Tenha em conta esta circunstância.**

Desactivação do aparelho (TC)

O aparelho pode ser desligado em qualquer momento tocando o sensor de ligação/desactivação geral .



Placas de Duplo Circuito (excepto em TS 600)

As placas com duplo circuito oferecem a possibilidade de utilizar o aro interior ou, adicionalmente, o exterior em função do tamanho do recipiente.

Ligação da placa dupla

- 1 A placa correspondente tem de estar activada, o ponto decimal (13) tem de estar aceso.

Atenção: Se uma vez activada uma placa Você voltar a tocar sobre o sensor da mesma placa, esta ficará bloqueada na posição de potência que estivesse fixada.

- 2 Selecciona a potência desejada (de 1 a 9) com o sensor  ou  (4/5).
- 3 Toque o sensor da placa dupla  (6) para activar o aro exterior. Acende-se o indicador (10); o aro exterior está a funcionar.

Desactivação da placa dupla

- 1 A placa que se pretende desligar tem de estar previamente activada. O ponto decimal (13) tem de estar aceso.
- 2 Toque o sensor da placa dupla (6). Apaga-se o indicador (10), o aro exterior está desligado.

Bloqueio dos Sensores da Placa de Confeccção

Bloqueio do aparelho

Mediante o sensor de bloqueio  (9) você pode bloquear toda a unidade, excepto o sensor de ligação/desactivação, para evitar manipulações não desejadas. Esta função é útil como segurança para as crianças. Com o bloqueio activado, o indicador (12) acende-se.



Se você desligar o aparelho, através do sensor de ligação/desactivação, com o bloqueio activado, este permanecerá activado quando voltar a ligar o aparelho.

Desactivação de segurança

Se, por engano, uma ou várias zonas não forem desligadas, a unidade desliga-se automaticamente ao fim de um determinado período de tempo (vêr tabela 1).

Tabela 1

Potência Seleccionada	Tempo Máximo de Funcionamento (Em horas)
1 y 2	6
3 y 4	5
5	4
6, 7, 8 y 9	1,5

Quando se produza a "desactivação de segurança", aparece um  se a temperatura na superfície do vidro não for perigosa para o utente, ou um  se existir risco de queimadura.

Para voltar a accionar o aparelho desligue-o mediante o sensor de ligação/apagado  (1) e volte a ligá-lo.



Contacto de Confeccção (Início automático de confeccção)

Esta função facilita-lhe o cozinhado, já que não é necessário que você esteja presente durante o mesmo. O Controlo Táctil pré-programa a placa seleccionada à potência máxima e baixa-a posteriormente para a potência desejada (seleccionada por si) ao cabo de um determinado período de tempo (vêr tabela 2).

Tabela 2



Potência Seleccionada	Função de Início de Confeccção Automática (tempo em Min.)
1	1
2	3
3	4,8
4	6,5
5	8,5
6	2,5
7	3,5
8	4,5
9	-----

Ligação do contacto de confeccção



- 1 Active a placa desejada (2)
- 2 Mediante o sensor , seleccione a potência *S* e a seguir toque o sensor . O indicador de potência pestanejará alternativamente entre *S* e *R* seguidamente baixe, mediante o sensor , para a potência de confeccção contínua que você deseja (por exemplo 6.). O indicador cintilará alternativamente entre *S* e *R*.

Exemplo:

Você quer cozinhar ao nível de potência 6 e ter um aquecimento rápido ao princípio.

Escolha a potência **9**, toque de novo o sensor  e o indicador de potência pestanejará alternativamente entre **9** e **R**, a seguir, desça a potência para **5** com o sensor . O sistema mantém a placa a potência **9** (máximo) durante 2,5 minutos, cintilando alternativamente entre **5** e **R**, e posteriormente (aos 2,5 min.) baixa automaticamente para o nível de confecção contínua **5**.

Modificação do nível de potência durante o contacto de confecção

- 1 A placa seleccionada tem de estar activada. O correspondente ponto decimal tem de estar aceso. (13)
- 2 Modifique a potência mediante o sensor  ou  (4/5)

Ao elevar a potência com o sensor  (5), tem-se em conta o tempo decorrido até então.

Exemplo:

Você tem seleccionada a potência **1** (1 minuto de contacto de confecção) e 30 segundos depois modifica-a para **4** (6.5 minutos). O contacto de confecção será de 6 minutos (6.30 menos 0,30).

Modificando a potência com o sensor , desliga-se automaticamente o contacto de confecção.

Desactivação do contacto de confecção

Assim que o **R** esteja visível no indicador de nível de potência.

- 1 A placa tem de estar activada. O ponto decimal (13) tem de estar aceso.
- 2 Toque o sensor  (4).

Função Temporizador (Excepto em VT TC 60.3, TS 600, TR 620 TZ 620 y TT 620)





Esta função facilita-lhe o cozinhado, para que você não tenha de estar presente durante o mesmo: a placa seleccionada desligar-se-á automaticamente uma vez decorrido o tempo seleccionado por si.

No caso de não se programar nenhuma placa, o relógio pode ser usado como um cronómetro de conta-atrás (ver o ponto "O relógio como cronómetro")

Ligação do relógio



- 1 A placa a controlar tem de estar activada. O ponto decimal (13) correspondente tem de estar aceso.

Não tente temporizar uma placa não activa - da, já que não se apagaria uma vez transcorrido o tempo escolhido.

- 2 Escolha uma potência do 1 ao 9
- 3 Toque o sensor do relógio  (7). O indicador (8) mostra .
- 4 Mediante os sensores  ou  (5/4), escolha o tempo desejado (de 1 a 99 minutos)



O relógio começará a controlar automaticamente o tempo poucos segundos depois. O indicador de controlo correspondente à placa temporizada (11) acender-se-á.



Atenção : O temporizador só pode controlar uma placa. Não é possível temporizar várias placas simultaneamente.

Mantendo o seu dedo sobre os sensores  ou  (5/4), os minutos correrão automaticamente para uma selecção mais rápida.

Modificação do tempo programado

O tempo pode ser modificado posteriormente se desejar.

- 1 A placa a controlar tem de estar activada. O ponto decimal (13) correspondente tem de estar aceso.
- 2 Toque o sensor do relógio (7)
- 3 Mediante os sensores  ou  (5/4) modifique o tempo.



Mantendo o seu dedo sobre os sensores  ou  (5/4) os minutos correrão automaticamente para uma selecção mais rápida.

Desactivação do relógio

Uma vez decorrido o tempo programado, emitir-se-á uma série de assobios durante pelo menos um minuto.



Para apagar esta série de assobios toque qualquer sensor. A placa já está desactivada.

Se você desejar parar o relógio antes de finalizar o tempo programado por si:

- 1 A placa a controlar tem de estar activada. O ponto decimal (13) correspondente tem de estar aceso.
- 2 Toque o sensor do relógio  (7).
- 3 Mediante o sensor  (4) reduza o tempo. O relógio foi anulado, mas a placa continua activa até você a desligar.

Desactivação rápida

- 1 A placa a controlar tem de estar activada. O ponto decimal (13) correspondente tem de estar aceso.





- 2 Tocando simultaneamente os sensores  e  (5/4) desliga-se a placa. O indicador do relógio permanece ligado mas sem utilidade alguma.

O relógio como cronómetro (Não disponível em VT TC 60.3, TS 600, TR 620, TZ 620, TT 620).

Sempre que o relógio não esteja a funcionar com alguma placa, pode ser utilizado como cronómetro.

Ligação do cronómetro



Estando o aparelho desligado

- 1 Toque o sensor de ligação  (1)
- 2 Toque o sensor do relógio  (7)
- 3 Introduza o tempo desejado mediante os sensores  ou  (4/5)



Daragem do cronómetro

Uma vez decorrido o tempo programado, emitir-se-á uma série de assobios durante um minuto. Para desligar esta série de assobios toque qualquer sensor.

Se desejar parar o cronómetro antes de finalizar o tempo programado por si.

- 1 Toque o sensor do cronómetro  (7)
- 2 Através do sensor  (4) reduza o tempo até . O relógio fica anulado.

Daragem rápida:

Tocando simultaneamente os sensores  e  (5/4) desliga-se o cronómetro.

Protecção contra subida de tensão

As nossas encimeiras com controle táctil estão dotadas de um sistema de protecção contra subidas de tensão na rede eléctrica. Quando o sistema de controle táctil se sujeita à uma tensão elevada, as placas se desligam, emitindo ao mesmo tempo um assobio intermitente e de forma continua. Nos displays das placas aparecem as seguintes mensagens de forma intermitente*:

2 E
5 r

* Nos Modelos VT TC 3Z, TR 640 y TZ 640 não aparecerá o dígito 2 ou E já que estes modelos dispõe somente de três indicadores de potência para as placas para cozinhar.

Uma vez que a tensão nominal de funcionamento é restabelecida, o assobio e a mensagem dos displays cessam. As placas, porém permanecem desligadas. Se estas estavam em funcionamento antes de surgir a subida de tensão, aparecerá a letra H de calor residual, nos displays. A partir de então pode voltar a utilizar a encimeira.

O controle táctil detecta as subidas de tensão sempre que a encimeira estiver ligada à rede eléctrica, isto inclusive quando não estiver sendo utilizada no momento da alteração de tensão. Por isso, a alarme de subida de tensão pode ser activada mesmo com o controle tátil desligado.

Atenção!

Mantenha sempre livre e seca a área de controlo das zonas de confecção.

Atenção!

A ligação eléctrica deve ser realizada com uma tomada de terra correcta, seguindo a normalização vigente. Se não for assim, a placa pode ter falhas de funcionamento.

Atenção!

Perante qualquer problema de manobrabilidade ou anomalias não registadas neste manual, deverá desligar o aparelho e avisar o serviço técnico da TEKA.

Sugestões e Recomendações

Para obter o máximo rendimento ao funcionar com as placas devem-se ser cumpridos os seguintes requisitos:

- Utilizar recipientes com fundo totalmente plano, pois quanto maior for a superfície de contacto entre o vidro e o recipiente, maior será a transmissão de calorías. Para evitar amolgadelas nos fundos, recomendamos que estes sejam grossos. Observe na figura 14 como nos recipientes amolgados ou côncavos a superfície de contacto é menor.

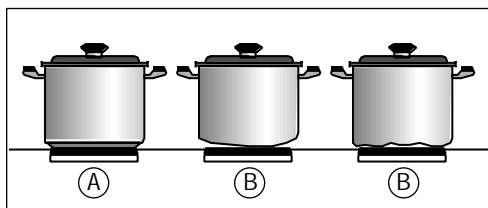

fig. 14

(A) Bem

(B) Mal

- Não utilizar recipientes cujo diâmetro seja inferior ao do desenho da zona de aquecimento.
- Centrar bem os recipientes sobre os desenhos que indicam a zona de aquecimento.
- Secar os fundos dos recipientes antes de os colocar em cima da placa vitrocerâmica.
- Não deixar nenhum objecto ou utensílio de plástico ou lâminas de alumínio em cima da placa de vidro.
- Não deslizar os recipientes que tenham bordos ou fios que possam riscar o vidro.

- Não utilizar a placa vitrocerâmica sem um recipiente em cima da zona de aquecimento.
- Não cozinhar com recipientes de plástico.
- O material dos recipientes deve ser resistente para evitar que se funda sobre o vidro.
- O vidro suportará alguns impactos de recipientes grandes e que não tenham arestas vivas. Deverá ter-se cautela com os impactos de utensílios pequenos e pontiagudos.

Quando os elementos alogéneos estiverem funcionando, é recomendável não fixar a vista neles pois poderiam produzir algum dano à vista.

Tenha cuidado para que não caia açúcar ou outro produto que cole no vidro. Com o calor estes produtos podem reagir com o vidro e causar alterações na sua superfície.

Limpeza e Conservação

Para a boa conservação de sua encimeira de vitrocerâmica é preciso limpá-la utilizando produtos úteis e adequados. A encimeira de vitrocerâmica deve ser sempre limpa depois de utilizada, isto, no momento em que estiver morna ou fria; desta forma a limpeza é mais

fácil e evita a aderência de sujeira que pode acumular-se ao cozinhar produtos diversos.

Nunca utilize produtos de limpeza que sejam agressivos ou que possam riscar as superfícies (na tabela a seguir, lhe indicamos, entre alguns produtos, quais são os que podem ser utilizados). Tampouco devem ser utilizados produtos que funcionem à vapor.

Manutenção do vidro

Na hora da limpeza é preciso ter em conta o nível de sujeira para, em função desta, utilizar os objetos mais apropriados.

Sujeira leve

A sujeira leve, que não está aderida, pode ser limpa com um pano húmido e um detergente suave ou mesmo água morna com sabão neutro.

Sujeira profunda

As manchas ou restos de gordura mais profundos podem ser limpos com um produto especial para vitrocerâmica (Vitroclen, por exemplo) mas preste sempre atenção às instruções do fabricante.

PRODUTOS RECOMENDADOS PARA A LIMPIEZA

Produto	¿Deve utilizar para limpar...	
	...o vidro?	...o marco?
Detergentes líquidos e suaves	SIM	SIM
Detergentes em pó ou agressivos	NAO	NAO
Limpadores especiais para vitrocerâmica (por exemplo: Vitroclen)	SIM	SIM
Sprays eliminadores de gordura (fornos, etc.)	NAO	NAO
Baetas suaves	SIM	SIM
Papel de cozinha	SIM	SIM
Panos para a de cozinha	SIM	SIM
Estropalho de Níquel (nunca à seco)	SIM	NAO
Estropalho de aço	NAO	NAO
Estropalho sintéticos duros (verdes)	NAO	NAO
Estropalho sintéticos moles (azuis)	SIM	SIM
Estropalho para vidros	SIM	NAO
Polidores líquidos para electrodomésticos e/ou vidros	SIM	SIM

A sujeira muito aderida devido a restos de alimentos queimados podem ser eliminada utilizando um raspador com uma lâmina de barbear.

Irisação da cor. Produzidas por recipientes com restos de gordura seca ao fundo ou pela presença de gordura entre o vidro e o recipiente enquanto se está cozinhando. Podem ser eliminadas da superfície do vidro com um estropalho de níquel com água ou com um limpador especial para a vitrocerâmica (Vitreoclen, por exemplo).

Os objetos de plástico, açúcar ou outros alimentos com muito açúcar, quando fundidos sobre a encimeira deverão ser eliminados imediatamente, enquanto estiverem, quentes, com um raspador.

Atenção:

- A lâmina está muito aguçada. Perigo de ferimento!
- Se utilizar o raspador incorrectamente, a lâmina pode soltar-se, podendo algum fragmento ficar incrustado entre o aro e o vidro. Se isto ocorrer, não tente retirar estes fragmentos com a mão, utilize cuidadosamente uma pinça ou uma faca com a ponta fina. (Ver fig. 15).

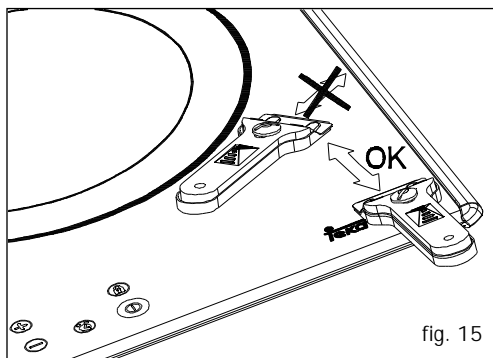

fig. 15

- Passar apenas com a lâmina sobre a superfície vitrocerâmica da placa. A estrutura poderá riscar a vitrocerâmica.

- Substituir, de imediato, as lâminas danificadas.

- Depois de utilizar a espátula, deverá, como medida de segurança, recolher a lâmina. (Ver fig. 16).

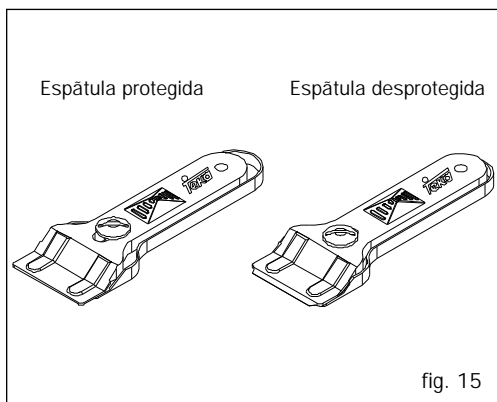

fig. 15

Mudança da cor do vidro

Isto não influencia na sua funcionalidade ou estabilidade. Costuma acontecer pela forma inadequada de limpeza ou pela utilização de recipientes com defeito.

Os brilhos metálicos são provocados pelo deslizamento de recipientes metálicos sobre o vidro. É possível eliminá-los limpando o vidro de forma exaustiva com produtos especiais para vitrocerâmica (Vitreoclen, por exemplo), embora, provavelmente deva repetir várias vezes a limpeza.

O desgaste da decoração deve-se à utilização de produtos de limpeza abrasivos ou à utilização de recipientes com o fundo irregular, o que produz imperfeições na serigrafia.

Um recipiente pode aderir-se ao vidro pela presença de algum material fundido entre ambos. **Não tente descolar o recipiente à frio!** Pois corre o risco de quebrar o vidro cerâmico.

Não pise no vidro nem se apoie nele, este poderia quebrar-se e provocar-lhe lesões.

Não utilize o vidro para armazenar objetos sobre ele.

Manutenção do marco

Elimine a sujeira utilizando um pano húmido ou água morna com sabão. Se houver manchas que persistem, utilize um produto específico de vitrocerâmica ou um polidor líquido para electrodomésticos. Aplique o produto e distribua-o esfregando-o mas sem diluí-lo, deixe-o actuar e retire-o com um pano seco. Não utilize estropalhos metálicos ou sintéticos duros.

Caso houver perda de brilho, utilize um polidor para electrodomésticos para recuperar o seu aspecto original.

TEKA INDUSTRIAL S.A não se responsabiliza das possíveis imprecisões contidas neste manual causadas por erros de transcrição ou de impressão.

Da mesma forma, se reserva o direito de introduzir em seus aparelhos as modificações que considerar necessárias ou úteis, sem prejudicar as suas características essenciais.

Importante

Antes de chamar o Serviço Técnico realize as comprovações que indicamos mais abaixo:

Defeito	Causa possível	Solução
Nem o piloto nem a placa funcionam		
	O cabo da rede não está ligado na tomada	Ligar o cabo na tomada
	A tensão não chega à tomada	Proceda à revisão e concerto da rede eléctrica
O recipiente adere ao vidro		
	Há algum material fundido entre o recipiente e o vidro.	Pôr a placa na potência máxima e tentar descolá-lo.
	Recipientes com fundos agressivos	Revisar o fundo dos recipientes e não deslizá-los sobre o vidro.

GRUPO TEKA

PAÍS	CIUDAD	COMPAÑÍA	CC	TELÉFONO	FAX
Austria	Viena	KÜPPERSBUSCH GES.M.B.H.	43	1 - 86680 - 20	1 - 86680 - 82
Bélgica	Zellik	B.V.B.A. KÜPPERSBUSCH S.P.R.L.	32	2466 - 8740	2446 - 7687
Chile	Santiago de Chile	TEKA CHILE S.A.	56	2 - 273.19.45	2 - 273.10.88
China	Shanghai	TEKA CHINA LTD.	86	21 - 6236 - 2375	21 - 6236-2379
República Checa	Brno	TEKA-SWIAG S.R.O.	42	05 - 4921 - 0479	05 - 4921 - 0479
Francia	Paris	TEKA FRANCE S.A.R.L .	33	1 - 4891 - 3788	1 - 4891 - 2973
Grecia	Atenas	TEKA HELLAS S.A.	30	10 - 9760283	10 - 9712725
Hungría	Budapest	TEKA HUNGARY KFT.	36	1 - 354.21.10	1 - 354.21.15
Indonesia	Jakarta	P.T. TEKA BUANA	62	21 - 39052 - 74	21 - 39052 - 79
Malasia	Kuala Lumpur	TEKA KÜCHENTECHNIK (MALAYSIA) SDN.BHD.	60	3 - 762.01.600	3 - 762.01.626
Mexico	Mexico D.F.	TEKA MEXICANA S.A. DE C.V.	52	555 - 762.04.90	555 - 762.05.17
Polonia	Varsovia	TEKA POLSKA SP. Z O O.	48	22 - 652.18.94	22 - 850.12.48
Portugal	Ilhavo	TEKA PORTUGUESA LTDA.	351	234.32.95.00	234.32.54.57
Singapur	Singapore	TEKA SINGAPORE PTE. LTD.	65	6 - 73 - 42415	6 - 73 - 46881
Tailandia	Bangkok	TEKA (THAILAND) CO. LTD.	66	2 - 5164954	2 - 9021484
Holanda	Zoetermeer	TEKA BV	31	79 - 345.15.89	79 - 345.15384
Turquía	Estambul	TEKA TEKNİK MUTFAK A.S.	90	212 - 274.61.04	212 - 274.56.86
Reino Unido	Abingdon	TEKA PRODUCTS (UK) LTD.	44	1235 - 86.19.16	1235 - 83.21.37
EE.UU.	Tampa	TEKA USA, INC	1	800 - 419 - 9344	813 - 228 - 8604
Venezuela	Caracas	TEKA ANDINA, S.A.	58	2 - 291.28.21	2 - 291.28.25



Teka Industrial, S. A.

Cajo, 17
39011 SANTANDER (SPAIN)
Tel.: 34 - 942 35 50 50
Fax: 34 - 942 34 76 94
<http://www.teka.net>