

MÁQUINA DE LAVAR ROUPA

MANUAL DO UTILIZADOR

TK2 1480	TK2 1280
TK2 1280 I	TK2 1070 I
TK2 1270	TK2 1070
TK2 1070 S	TKM 1200



teka

ÍNDICE**ANTES DE UTILIZAR**

>COMPONENTES	03
>PREPARAÇÃO	04
>INSTRUÇÕES DE SEGURANÇA.....	05
>INSTALAÇÃO	06
>PAINEL DE COMANDOS	08

UTILIZAR O APARELHO

>SELECÇÃO DE PROGRAMAS.....	10
>CONSUMO E DADOS TÉCNICOS.....	11
>MODOS DE LAVAGEM	12

MANUTENÇÃO

>LIMPEZA E CUIDADOS	16
>CÓDIGOS NO DISPLAY	18
>RESOLUÇÃO DE PROBLEMAS.....	19
>ESQUEMA ELÉCTRICO	20

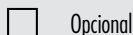
LEGENDA

Para sua segurança, todas as instruções neste manual com este sinal de "Aviso" devem ser correctamente seguidas .

ELIMINAÇÃO

A Directiva Europeia 2002/96/CE referente à gestão de resíduos de Equipamentos Eléctricos e Electrónicos (REEE), prevê que os electrodomésticos não devem ser escoados no fluxo normal dos resíduos sólidos urbanos. Os aparelhos desactualizados devem ser recolhidos separadamente para otimizar a taxa de recuperação e reciclagem dos materiais que os compõem e impedir potenciais danos para a saúde humana e para o ambiente. O símbolo constituído por um contentor de lixo barrado com uma cruz deve ser colocado em todos os produtos de forma a recordar a obrigatoriedade de recolha separada. Os consumidores devem contactar as autoridades locais ou os pontos de venda para solicitar informação referente ao local apropriado onde devem depositar os electrodomésticos velhos. Antes de eliminar o seu aparelho, inutilize-o. Puxe o cabo de alimentação, corte-o e elimine-o.

COMPONENTES

OBRIGADO POR ADQUIRIR UM PRODUTO DA TEKA

Leia estas instruções cuidadosamente antes de utilizar este aparelho. As instruções contêm informação importante que o ajudará a obter o máximo do aparelho, assegurar uma instalação adequada e segura, bem como uma correcta utilização e manutenção.

Mantenha este manual num local conveniente para que possa sempre consultá-lo para a correcta utilização do aparelho e segurança.

Se vender, oferecer ou deixá-lo quando mudar de casa, certifique-se de que também passa este manual para que o novo proprietário se possa familiarizar com o aparelho e as instruções de segurança.

ACESSÓRIOS

Verifique os acessórios e a informação de acordo com esta lista:

1x Montagem da mangueira de entrada

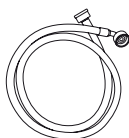

1x Suporte da mangueira de esgoto

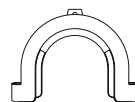

1x Manual de utilizador

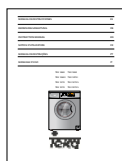

4x Tampas vedantes



1x Garantia



PREPARAÇÃO**PREPARAR A MÁQUINA**

Remova todos os materiais de embalagem para evitar instabilidade, incluindo a base de poliestireno (esferovite). Após abrir a embalagem, podem aparecer gotas de água no saco de plástico e na porta. Este é um fenómeno normal resultante dos testes com água na fábrica.

DESCRICÃO

O diagrama pode ser ligeiramente diferente da aparência da máquina de lavar que adquiriu, devido a melhoramentos técnicos.

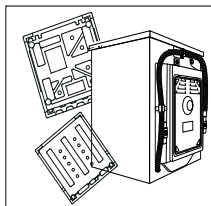

Painel de controlo

Puxador da porta

Tampa superior

Porta da máquina

Botão on/off

Gaveta de detergente

Tampa do filtro



Mangueira de esgoto

Válvula de entrada de água

Cabo de alimentação

Parafusos da tampa traseira

Tampa traseira

Parafusos de transporte

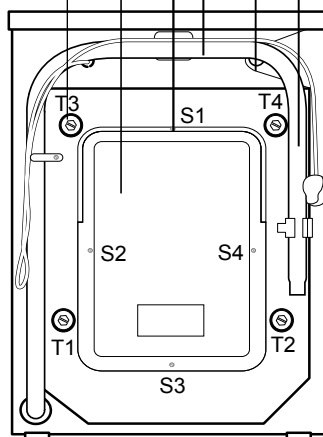



INSTRUÇÕES DE SEGURANÇA

ANTES DE LIGAR O APARELHO PELA PRIMEIRA VEZ

CORRECTO...

- ... Certifique-se de que o parafuso de transporte é removido.
- ... Utilize uma tomada separada ligada à terra para ligação eléctrica.
- ... Certifique-se de que a tomada fica acessível.
- ... Segure a ficha e não o cabo eléctrico quando desligar a ficha da tomada eléctrica.
- ... Certifique-se de que os fusíveis no circuito eléctrico estão classificados para 15A.
- ... Mantenha a máquina afastada de fontes de calor e da luz solar directa, para evitar o envelhecimento dos componentes de plástico e borracha.
- ... Certifique-se de que o cabo de alimentação não fica preso por baixo da máquina para evitar que este fique danificado.
- ... Verifique que as ligações e juntas das mangueiras ficam firmes e que não existe nenhuma fuga de água. Se as juntas estiverem soltas ou existir alguma fuga de água, desligue a entrada de água e repare. Não utilize a máquina de lavar até que as mangueiras estejam correctamente fixas.

UTILIZAÇÃO DIÁRIA

CORRECTO...

- ... Feche as presilhas e prenda os fios soltos para evitar que as peças fiquem presas. Se necessário, coloque as peças pequenas dentro de um saco de rede ou almofada.
- ... Desligue a máquina após cada programa de lavagem e desligue-a da tomada para poupar electricidade e por segurança. Limpe a parte inferior da porta.
- ... Mantenha a porta ligeiramente aberta quando a máquina de lavar não estiver em utilização para evitar a formação de odores
- ... Permita que o cabo de alimentação seja substituído pelo fabricante, por um serviço de assistência ou por outro técnico qualificado, quando este estiver danificado.
- ... Assegure-se de que a máquina não é utilizada por pessoas com capacidades mentais, físicas ou motoras reduzidas, falta de experiência ou conhecimento sem supervisão ou instruídas por uma pessoa responsável pela sua segurança.
- ... As crianças devem ser supervisionadas para garantir que não brincam com o aparelho.

INCORRECTO...

- ... Tocar ou utilizar o aparelho quando estiver descalço ou com pés ou mãos molhados ou húmidos.
- ... Utilizar detergentes ou líquidos de limpeza inflamáveis.
- ... Utilizar vaporizadores inflamáveis nas proximidades do aparelho.
- ... Remover ou inserir a ficha de corrente na presença de gás inflamável.
- ... Permitir que crianças ou pessoas com capacidades reduzidas brinquem com o aparelho ou com os materiais de embalagem.
- ... Instalar o aparelho ao ar livre num local húmido ou numa área que possa estar sujeita a fugas de água, como próximo ou por baixo de uma fossa. No caso de uma fuga de água deixe que a máquina seque naturalmente.
- ... Coloque a máquina directamente no chão ou perto de uma parede ou mobiliário.

INCORRECTO...

- ... Tocar na porta durante o processo de lavagem - fica quente!
- ... Colocar objectos ou fontes de calor ou humidade em cima da máquina.
- ... Lavar a quente espumas de borracha ou materiais esponjosos.
- ... Abrir a gaveta de detergente durante o ciclo de lavagem.
- ... Forçar a abertura da porta da máquina. A porta está equipada com um dispositivo de bloqueio automático e irá abrir-se pouco tempo após a lavagem terminar.
- ... Abrir a porta da máquina se o nível de água for visível através do óculo.
- ... Tapar a máquina de lavar com uma cobertura de plástico para que a humidade interior não se liberte.

INSTALAÇÃO**REMOVER OS PARAFUSOS DE TRANSPORTE**

Os parafusos de transporte foram concebidos para fixar os componentes anti-vibração presentes dentro da máquina de lavar, durante o processo de transporte.

1. Remova a tampa traseira.
2. Remova os três parafusos da parte traseira e retire os estabilizadores sintéticos da máquina.
3. Recoloque a tampa traseira.
4. Tape os orifícios deixados pelos parafusos com os tampões.

Nota:

1. Deve inserir a tampa traseira a partir das duas aberturas como é exemplificado na fig. 5.
2. Guarde os parafusos de transporte e os estabilizadores sintéticos num local seguro para uma utilização posterior.

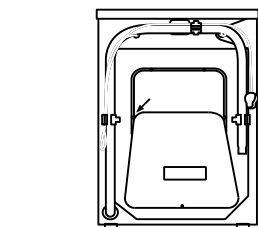
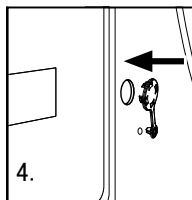
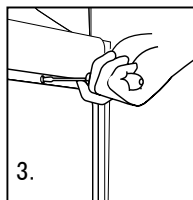
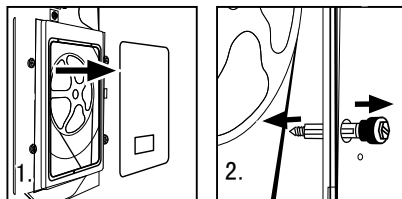
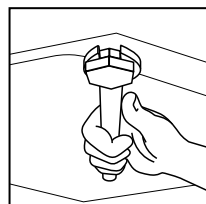

fig.5

REGULAR A MÁQUINA DE LAVAR

A máquina possui pés reguláveis localizados na base. Antes de utilizar, estes devem ser ajustados para que a máquina fique nivelada, de modo a minimizar as vibrações e como tal os ruídos durante a utilização. Irá também reduzir o desgaste. Recomendamos a utilização de um nível para nivelar o aparelho. O chão deve ser estável e plano.



MANGUEIRA DE ENTRADA

1. Ligue a porca da mangueira de entrada ao conector na válvula de água.
2. Aplique a entrada da mangueira numa torneira de água fria corrente.

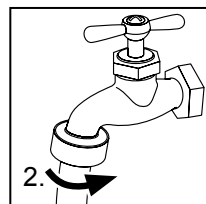
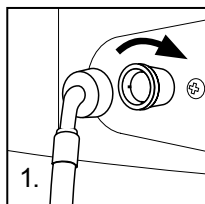

MANGUEIRA DE ESGOTO

1. Utilize o suporte da mangueira de esgoto fornecido na extremidade da mangueira de esgoto para evitar o derrame de água. Não aumente o comprimento da mangueira de esgoto, se for necessária uma mangueira mais comprida, consulte um técnico de assistência.
2. A altura da saída de esgoto deve estar entre 80-100cm. Fixe a mangueira de esgoto no encaixe na parte traseira da máquina de lavar para evitar derrames.

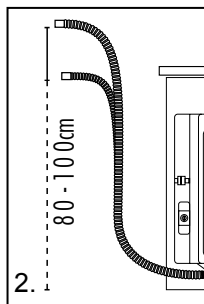
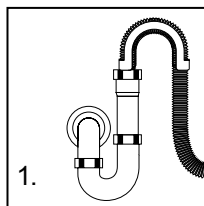

Nota: A mangueira de esgoto não deve ficar submersa na água e deve ser bem fixa e sem fugas. Se a mangueira de esgoto for colocada no chão ou se o tubo estiver a uma altura inferior a 80cm, a máquina de lavar ficará a retirar a água enquanto estiver a encher .

LIGAR À TOMADA DE CORRENTE.

Antes de ligar à tomada de corrente, verifique:

- Se a tomada é adequada para a potência máxima da máquina de lavar (Por razões de segurança, o circuito eléctrico deve estar preparado para pelo menos 15A).
- A tensão deve estar em conformidade com o equipamento.
- Ligue a máquina a uma tomada de corrente ligada à terra.

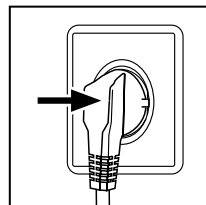

PAINEL DE COMANDOS

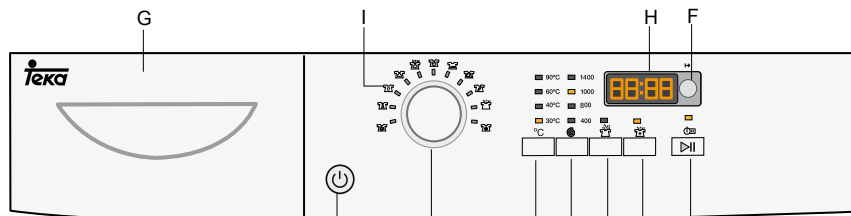

A	BOTÃO de programa	B	Botão ON/OFF	G	Gaveta de detergente
C	Botão "Start/Pause" (Início/Pausa)	H	Display	I	ECO
D	Botão de velocidade de centrifugação	J	Intensivo	K	Enxaguamento extra
E	Botão de temperatura de lavagem				
F	Botão programação diferida				

PAINEL DE COMANDOS

A	→ Botão de programa	<p>_ Ao rodar o botão no sentido dos ponteiros do relógio/sentido inverso ao dos ponteiros do relógio, pode seleccionar o programa desejado.</p> <p>Estão disponíveis 11 programas. Após seleccionar um programa, a luz correspondente acender-se-á.</p>
B	→ Botão ON/OFF	<p>_ Prima este botão para ligar a máquina de lavar. Prima-o novamente para desligar. Pressione suavemente o botão ON/OFF durante 2 segundos para desligar a máquina. Os botões são de pressão suave.</p>
C	→ Botão "Start/Pause" (Início/Pausa)	<p>_ Quando a máquina de lavar estiver ligada à tomada de corrente e for seleccionado um programa, pressione levemente este botão para iniciar o funcionamento. Durante um ciclo de lavagem, se lhe tocar levemente, este pára e os dígitos no display piscam. Pressione novamente para retomar o funcionamento.</p> <p>Para cancelar um programa de lavagem que tenha iniciado, pressione este botão, de seguida os dígitos começarão a piscar, prima o botão ON/OFF e o programa será cancelado.</p>
D	→ Botão de velocidade de centrifugação	<p>_ Prima este botão ligeiramente para seleccionar a velocidade de centrifugação desejada. Quando é definida uma velocidade, esta é exibida no display. Nota: Se o piloto indicador não estiver aceso, significa que não faz a centrifugação.</p> <p>Nota: Podem ser definidas diferentes temperaturas de água e diferentes velocidades de centrifugação para diferentes roupas. Se não existir nenhum requisito especial, lave as roupas utilizando as definições pré-definidas.</p>
E	→ Botão de temperatura de lavagem	<p>_ Pressione ligeiramente este botão e a temperatura de lavagem será exibida no display. Selecciona uma temperatura de acordo com o tipo de roupa. Nota: Se o piloto indicador não estiver aceso, significa lavagem a frio.</p>

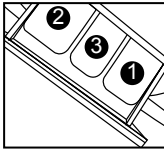
F	-Botão de programação diferida	<p>Pressione este botão levemente, a máquina de lavar irá iniciar o funcionamento após um período de tempo e o indicador correspondente liga-se. O intervalo é de 0,5 – 24 horas; cada toque incrementa meia hora. Após definir o tempo, prima o botão Iniciar/Pausa para iniciar a contagem decrescente do tempo definido (o tempo é exibido no display até o programa acabar):</p> <p>Nota: o tempo de atraso deve ser superior ao tempo do programa; de outra forma, a máquina de lavar irá iniciar o programa de lavagem directamente.</p>
G	- Gaveta de detergente	<p>_ Abra a gaveta, pode encontrar três compartimentos:</p> <p>Compartimento 1: Detergente de pré-lavagem Compartimento 2: Detergente para os programas 1 a 8 Compartimento 3: Amaciador, perfume, etc.</p> 
H	-Display	<p>_ Informações como o tempo de lavagem restante e mensagens de erro serão mostradas aqui.</p> <p>Nota: Após a corrente ser ligada, o visor irá ligar-se e o tempo de lavagem restante diminuir. Uma vez que a pressão e a temperatura da água podem variar, o tempo restante pode ser ajustado em conformidade. Quando a roupa não estiver equilibrada durante a centrifugação, o tempo pode ser automaticamente aumentado. Este é um fenómeno normal.</p>
I	ECO	<p>Antes de iniciar um programa de lavagem; pressione este botão para definir a carga de lavagem necessária, a máquina de lavar irá ajustar automaticamente o consumo de água, a duração de aquecimento e a duração da lavagem.</p> <p>Os utilizadores podem seleccionar a carga da lavagem necessária para um funcionamento mais económico.</p>
J	Intensivo	<p>Se a roupa estiver muito suja, pressione este botão antes de iniciar o programa. Quando este botão é pressionado, o tempo de lavagem é aumentado.</p>
K	Enxaguamento extra	<p>Pressione este botão, a máquina irá fazer um enxaguamento adicional. Pressione este botão uma vez para seleccionar um enxaguamento extra. O display indicará "P1". Pressione o botão repetidamente e o display mostrará "P-2" e "P-3", indicando 2 ou 3 enxaguamentos adicionais. O piloto indicador é activado e pisca durante o funcionamento. "P-1/2/3" é indicado alternando com o tempo restante. O piloto desliga-se e a indicação no display desaparece quando o enxaguamento extra termina.</p> <p>Nota: Selecciona esta função quando os programas 1-9 são seleccionados.</p>

SELEÇÃO DE PROGRAMAS

PROGRAMAS

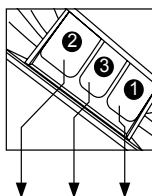

- 1 Compartimento do detergente para modo de pré lavagem
 2 Compartimento do detergente
 3 Compartimento para outros aditivos

Programa	Máxima	Pre- definida	Temperatura			Tipos de roupa	Velocidade de centrifugação		
			2	3	1		TK2 1480 TK2 1280 TK2 1280 I	TK2 1270 TK2 1070 S TK2 1070 I TKM 1200	TK2 1270 TK2 1070
1	-- até 40 °C	30°C	<input checked="" type="checkbox"/>	<input type="checkbox"/>	<input type="checkbox"/>	Tecidos de lã	400 rpm		400 rpm
2	-- até 60 °C	40°C	<input checked="" type="checkbox"/>	<input type="checkbox"/>	<input type="checkbox"/>	Sintético estampado	1000 rpm		1000 rpm
3	-- até 90 °C	40°C	<input checked="" type="checkbox"/>	<input type="checkbox"/>	<input type="checkbox"/>	Tecidos de algodão	1000 rpm		1000 rpm
4	-- até 90 °C	40°C	<input checked="" type="checkbox"/>	<input type="checkbox"/>	<input type="checkbox"/>	Tecidos de algodão	1000 rpm		1000rpm
5	-- até 90 °C	40°C	<input checked="" type="checkbox"/>	<input type="checkbox"/>	<input type="checkbox"/>	Muito suja	1000 rpm		1000rpm
6	-- até 30 °C	30°C	<input checked="" type="checkbox"/>	<input type="checkbox"/>	<input type="checkbox"/>	Sujidade média	800 rpm		800rpm
7	-- até 30 °C	30°C	<input checked="" type="checkbox"/>	<input type="checkbox"/>	<input type="checkbox"/>	Até	1000 rpm		1000 rpm
8	-- até 60 °C	40°C	<input checked="" type="checkbox"/>	<input type="checkbox"/>	<input type="checkbox"/>	Tecidos mistos	1000 rpm		1000 rpm
9	-- até 40 °C	30°C	<input checked="" type="checkbox"/>	<input type="checkbox"/>	<input type="checkbox"/>	Sintético estampado, Tecidos de algodão	1000 rpm		1000 rpm
10	--	--	<input type="checkbox"/>	<input type="checkbox"/>	<input checked="" type="checkbox"/>	/	1400/1200rpm		1200/1000rpm
11	--	--	<input checked="" type="checkbox"/>	<input checked="" type="checkbox"/>	<input checked="" type="checkbox"/>	/	1400/1200rpm		1200/1000rpm

 Sim Não Opcional

CONSUMO E DADOS TÉCNICOS

TABELA DE CONSUMO

Os tempos de duração dos ciclos são indicados apenas como referência. O tempo de duração necessário pode variar devido à diferente pressão da água, temperatura inicial da água, etc.

PROGRAMA	CARGA MÁX.	CONSUMO DE ENERGIA	CONSUMO DE ÁGUA	TEMPERATURA	TEMPO DE LAVAGEM
	2 kg	0.34 kWh	55L	30°C	1:00 h
	4 kg	0.71 kWh	50L	40°C	1:10 h
	4 kg	0.78 kWh	44L	40°C	1:18 h
	7/8 kg	0.83 kWh	46.5L	40°C	1:38 h
	7/8 kg	1.08 kWh	68L	40°C	1:46 h
	4 kg	0.11kWh	25L	30°C	0:15 h
	4 kg	0.34 kWh	30L	30°C	0:25 h
	7/8 kg	0.78 kWh	50L	40°C	1:15 h
	4 kg	0.3 kWh	50L	30°C	1:01h

Programa de ensaio da Norma EN 60456 relativa à etiquetagem energética com um programa standard de 60°C e velocidade de centrifugação máxima.

DADOS TÉCNICOS

	TK2 1480 TK2 1280 TK2 1280 I	TK2 1270 TK2 1070 TK2 1070 S TK2 1070 I TKM 1200
Tensão / Frequência	220 - 240V~/50Hz	220 - 240V~/50Hz
Corrente máxima de funcionamento (A)	10	10
Pressão da água(MPa)	0.03≤P ≤1	0.03≤P ≤1
Capacidade (kg)	8	7
Velocidade de centrifugação (rpm)	1400/1200	1200/1000
Programas de lavagem	11	11
Potência máx. (W)	2000	2000
Dimensões(AxLxP) (mm)	850 x 650 x 595	850 x 600x 595
Peso líquido (kg)	72	70

MÉTODOS DE LAVAGEM**>NOTA:**

Esta máquina de lavar foi concebida apenas para uso doméstico. Se a máquina for utilizada para fins comerciais a garantia não será válida. Não a utilize para outras funções que não aquelas para as quais a máquina foi concebida. Siga as instruções presentes nas etiquetas de cada peça de roupa e lave apenas peças laváveis na máquina.

**TENSÃO**

Ligue a máquina de lavar à corrente eléctrica (220V a 240V~/50Hz)

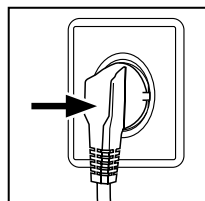
**LIGAÇÃO DA ÁGUA**

Ligue a torneira. A água deve estar limpa e transparente.

Nota: Antes de utilizar, verifique a existência de fugas entre a torneira e a mangueira de entrada ligando a torneira.

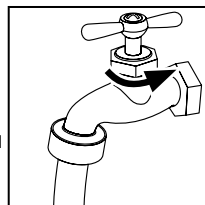
**PREPARAR A ROUPA**

Separe as roupas de acordo com o tecido (algodão, sintéticos, lã ou seda) e do grau de sujidade.

-Separe as roupas brancas das roupas coloridas. Lave-as primeiro à mão para verificar se estas perdem a cor ou tingem.

→ Esvazie os bolsos (chaves, moedas, etc.) e remova os objectos decorativos mais rígidos (por ex. alfinetes de peito).

-Peças sem bainhas, roupa interior, tecidos delicados como cortinas finas devem ser colocadas dentro de um saco de lavagem (é aconselhável não as lavar numa máquina de lavar).

-Feche os fechos e presilhas, certifique-se de que os botões estão bem presos e coloque peças pequenas como meias, cintos, sutiãs, etc. dentro do saco de lavagem.

→ Desdobre peças de tecido grandes como lençóis de cama, cobertas, etc.

→ Vire as camisas do avesso.

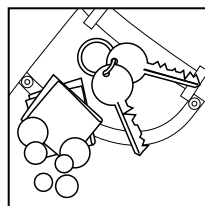
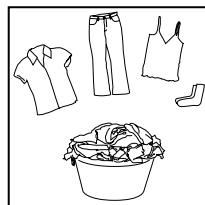

CARREGAR A MÁQUINA

Abra a porta da máquina, coloque a roupa suja peça a peça. Feche a porta com cuidado.

- Quando utilizar a máquina pela primeira vez, deixe-a executar um programa sem carga, para evitar que a roupa fique manchada com água suja ou óleo, proveniente da máquina.

→ Não sobrecarregue a máquina de lavar.

SELECIONAR O DETERGENTE

A eficiência de lavagem e o desempenho são determinados pela qualidade do detergente utilizado. Os detergentes especiais sem espuma produzem bons resultados de lavagem. Utilize detergentes específicos para tecidos de lã e sintéticos. Não utilize agentes de limpeza como tricloretileno e produtos semelhantes .

Nota: não adicione mais detergente que o necessário, caso contrário, podem ocorrer situações como as indicadas a seguir e provocar um mau funcionamento na máquina:

1. Devido ao aumento de espuma, o tempo de enxaguamento vai ser superior ao normal.
2. A espuma pode transbordar pela gaveta de detergente, devido ao aumento da pressão pela espuma.
3. Pode ficar alguma espuma após o ciclo final de centrifugação.

Recomendações:

1. Limpa a gaveta de detergente uma vez por semana.
2. Quando utilizar o programa de pré-lavagem, por favor adicione metade da dosagem.
3. Por favor siga as instruções recomendadas na embalagem do detergente.

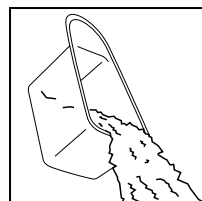
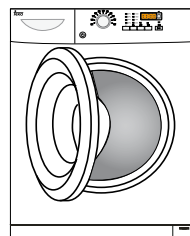

ADICIONAR DETERGENTE

Faça deslizar a gaveta do detergente e coloque o detergente desejado e o amaciador nos compartimentos correspondentes. Empurre a gaveta para dentro com cuidado. (Consulte as instruções na gaveta)

Atenção:

- Para o programa de pré-lavagem, o detergente deve ser adicionado nos compartimentos 1 e 2. Para outros programas, não adicione detergente no compartimento 1.
- Utilize o detergente líquido de acordo com as instruções na embalagem. Não utilize detergente líquido se estiver seleccionado o programa de pré-lavagem ou a "Programação diferida".
- Não utilize amaciador em demasia, pois tal irá danificar as fibras artificiais.

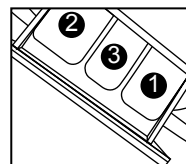

SELECIONAR O PROGRAMA

Para obter os melhores resultados de lavagem, deve ser seleccionado um programa de lavagem, de acordo com o tipo de roupa. Existem instruções na frente da gaveta de detergente. Rode o botão de programas no sentido dos ponteiros do relógio para seleccionar o programa correcto.

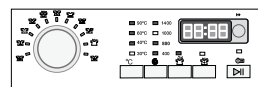

SELECIONAR O FUNCIONAMENTO

Selecione as opções necessárias. (Consulte o "Painel de comandos", nas páginas 08 e 09)

DEFINIR A TEMPERATURA DE LAVAGEM

Pressione o botão da temperatura até que a temperatura desejada esteja seleccionada .

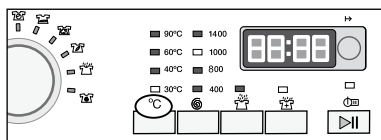

DEFINIR A VELOCIDADE DE CENTRIFUGAÇÃO

Pressione o botão de velocidade de centrifugação até que a velocidade desejada esteja seleccionada . Consulte "Funções Operacionais" nas páginas (8 e 9) do "Painel de comandos" para seleccionar a temperatura e a velocidade de centrifugação. É aconselhável seleccionar o valor recomendado.

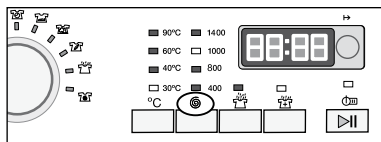

LAVAR

Prima o botão Início/Pausa. A máquina de lavar irá funcionar de acordo com os programas pré-definidos. A máquina de lavar parará o funcionamento automaticamente quando terminar um ciclo de lavagem. Irá aparecer o símbolo "End" (Fim) no visor. Abra a porta da máquina e retire a roupa.

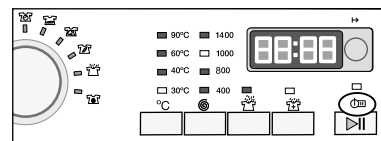

APÓS LAVAR

Desligue o fornecimento da água e desligue a ficha da tomada. Abra a porta da máquina para evitar a formação de humidade e odores. Deixe a porta aberta quando não estiver a utilizar a máquina.

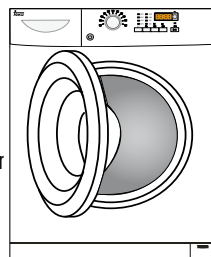

DICAS PARA POUPAR ENERGIA

1. Recolha as roupas para uma carga de lavagem completa.
2. Evite sobrecarregar a máquina
3. Faça a pré-lavagem das peças muito sujas.
4. Reduza o detergente ou seleccione os programas padrão ou delicado para roupas ligeiramente sujas.
5. Escolha uma temperatura de lavagem adequada. Os novos detergentes podem lavar com resultados muito bons com temperaturas inferiores a 60°C. Utilize temperaturas superiores a 60°C apenas para roupa muito suja.
6. Siga a recomendação de dosagem na embalagem para evitar a utilização de demasiado detergente.

SÍMBOLOS

	Material resistente		Lavável com lixívia em água fria		Não limpar a seco
	Tecido delicado		Não utilizar lixívia		Secar estendido
			Engomar a 200 °C		Pendurar para secar
			Engomar a 150 °C		Secar no estendal de roupa
			Engomar a 100 °C		Secar em secador, calor normal
			Não engomar		Secar em secador, calor reduzido
	Lavar à mão				Não secar em secador
	Apenas limpeza a seco				
	Lã				

REFERÊNCIA DE CARGA

Lençol de cama (solteiro)	Algodão	Aproximadamente 800g
Cobertor	Lã	Aproximadamente 3000g
Roupas de tecidos mistos	/	Aproximadamente 800g
Blusões	Algodão	Aproximadamente 800g
Gangas	/	Aproximadamente 800g
Macacões	Algodão	Aproximadamente 950g
Pijamas de senhora	/	Aproximadamente 200g
Camisas	/	Aproximadamente 300g
Meias	Tecidos mistos	Aproximadamente 50g
T-Shirts	Algodão	Aproximadamente 300g
Roupa interior	Tecidos mistos	Aproximadamente 70g

LIMPEZA E CUIDADOS**APÓS LAVAR**

Feche a entrada da água e retire a ficha da tomada eléctrica após cada lavagem. Abra a porta da máquina para evitar a formação de humidade e odores no interior. Se a máquina de lavar estiver sem funcionar durante muito tempo, retire a água da máquina e substitua a mangueira de esgoto.

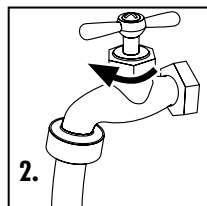
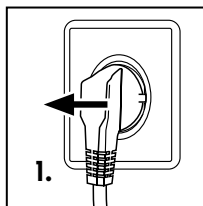
**LIMPAR A GAVETA DE DETERGENTE**

Limpe a gaveta de detergente regularmente.

Retire a gaveta, passe-a por água limpa e volte a colocar no sítio.

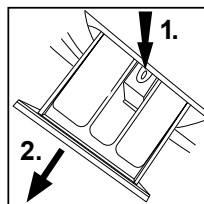
**LIMPAR A MÁQUINA**

Desligue a máquina durante a limpeza e manutenção. Utilize um pano macio humedecido com sabão líquido para limpar a estrutura da máquina e os componentes de borracha. Não utilize químicos orgânicos ou solventes corrosivos.

LIMPAR O FILTRO

Limpe o filtro uma vez por mês:

1. Abra a tampa superior.
2. Remova o filtro rodando-o no sentido inverso ao dos ponteiros do relógio.
3. Passe o filtro por água corrente limpa.
4. Recoloque o filtro rodando-o no sentido dos ponteiros do relógio e coloque a tampa novamente.

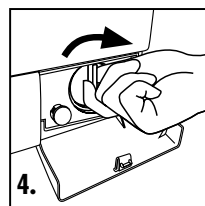
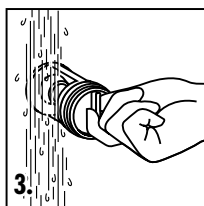
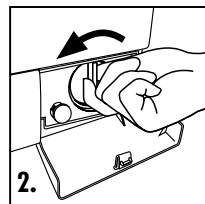
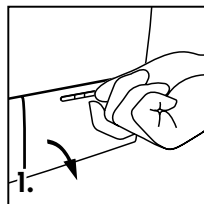
**Atenção:**

1. O filtro deve ficar bem encaixado, pois pode originar fugas de água.

2. Coloque um recipiente por baixo do filtro da bomba de esgoto para recolher qualquer excesso de água que possa sair da mesma quando o filtro for removido.

VÁLVULA E FILTRO DE ENTRADA DE ÁGUA

Para prevenir o bloqueio da entrada de água devido à entrada de substâncias estranhas, limpe regularmente a válvula de entrada e o filtro de água.

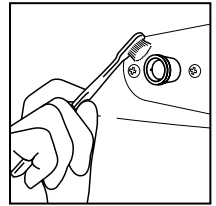

MOVER A MÁQUINA

Se a máquina tiver de ser mudada para uma localização distante, coloque os parafusos de transporte removidos antes da instalação para evitar danos, como exemplificado em baixo.

1. Remova os tampões.
2. Remova a tampa traseira
3. Insira os estabilizadores sintéticos e os parafusos de transporte.
4. Aperte os parafusos com uma chave.
5. Recoloque a tampa traseira.

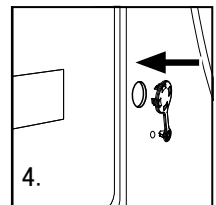
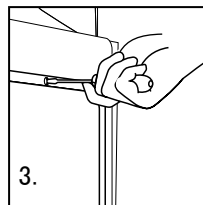
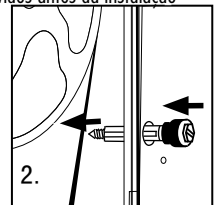
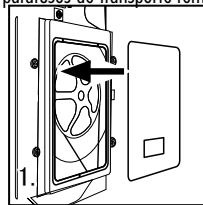

LONGOS PERÍODOS SEM UTILIZAR A MÁQUINA

Se não utilizar a máquina durante um longo período, retire a ficha da tomada eléctrica e feche a água. Abra a porta da máquina para evitar a formação de humidade e odores. Deixe a porta aberta.

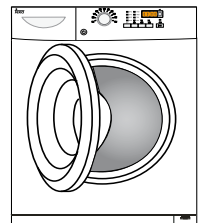

CÓDIGOS NO DISPLAY

CÓDIGOS NO DISPLAY E FUNÇÕES ESPECIAIS

CÓDIGOS	CAUSAS	SOLUÇÕES
Err1	→ A porta não está completamente fechada.	_ Feche a porta correctamente.
Err2	→ Erro de descarga, a água não foi drenada ao fim de 6 minutos	_ Limpe o filtro e verifique se a mangueira de esgoto está bloqueada. Se o erro persistir, contacte a assistência técnica.
Err3	→ Sensor de temperatura não ligado correctamente ou danificado.	_ Contacte a assistência técnica.
Err4	→ Erro de aquecimento (Aparece no final de um ciclo).	_ Contacte a assistência técnica.
Err5	→ Nível de água não atingido ao fim de 8 minutos.	_ Certifique-se de que a torneira está ligada e que a pressão da água é a normal. Se o problema persistir, contacte a assistência técnica.
	→ A altura da mangueira de esgoto é inferior a 80 cm.	_ Instale a mangueira de esgoto a 80 – 100 cm de altura.
	→ A mangueira de esgoto está submersa.	_ Certifique-se de que a mangueira de esgoto não está submersa.
Err7	→ Protecção ou danos de sobreaquecimento do motor.	_ Contacte a assistência técnica.
Err8	→ A água excedeu o nível de protecção.	_ Contacte a assistência técnica.
End	→ Final do ciclo de lavagem.	
1:25	→ O tempo restante é de 1 hora e 25 minutos -	
19:30	→Tempo pré-estabelecido para a programação diferida	
Unb	→Apos o último enxaguamento, a centrifugação falha devido ao desequilíbrio da distribuição da roupa.	

→ Função de bloqueio do painel de comandos: Prima os botões "Delay" (Atraso) e "Start/Pause" (Iniciar/Pausa) simultaneamente durante 3 segundos após Iniciar um programa. Deixa de poder alterá-lo através dos botões . Para desbloquear prima os botões "Delay" (Atraso) e "Start/Pause" (Iniciar/Pausa) novamente durante 3 Segundos.

→ Função memória : Para o caso de uma falha de corrente ou a necessidade de um corte de corrente durante um ciclo de programa, as definições actuais serão gravadas e a operação pré-definida será retomada quando a corrente for ligada novamente.

→ Para cancelar um programa

Prima o botão "Start/Pause" (Iniciar/Pausa) e de seguida desligue a corrente e o programa é cancelado automaticamente. Rode o selector de programas novamente para escolher outro programa.

1- O alarme sonoro pode ser cancelado. Para tal siga as seguintes instruções:

Ligue a máquina e rode o botão para a função de centrifugação, de seguida pressione os botões "Programação diferida" e "Enxaguamento extra" durante 3 segundos.A informação "beep Off" aparecerá no display indicando que o alarme sonoro foi cancelado. Efectue os passos anteriores para activar novamente o alarme, a indicação "beep On" aparecerá no display.

2. Nota: Durante o processo de centrifugação, se for detectada muita espuma, a máquina eliminará automaticamente a espuma, de modo a proteger o motor; o motor pára e a electrobomba vai efectuar a descarga da água continuamente durante 90 segundos. Se isto acontecer mais que 3 vezes, o motor parará até ao fim do ciclo sem efectuar a centrifugação.

RESOLUÇÃO DE PROBLEMAS

RESOLUÇÃO DE PROBLEMAS

As circunstâncias seguintes não constituem problemas. Não contacte a assistência técnica até o problema ser confirmado.

PROBLEMA	CAUSA	SOLUÇÃO
A máquina de lavar não funciona	<ul style="list-style-type: none"> → Má ligação à alimentação eléctrica. → Falha de corrente. → A porta da máquina não está bem fechada. → A máquina não está ligada. 	<ul style="list-style-type: none"> → Verifique a ligação à alimentação eléctrica. _ Verifique a fonte de corrente. _ Feche a porta da máquina correctamente. _ Certifique-se de que a máquina está ligada.
A máquina de lavar não enche de água.	<ul style="list-style-type: none"> → O botão “Start/Pause” (Iniciar/Pausa) não foi premido. → A torneira da água não está ligada. → A pressão da água é inferior a 0,03 MPa. → A mangueira de entrada está enrolada. → Falha no fornecimento de água. → O botão do programa não está correctamente definido. → A porta da máquina não está bem fechada. → O filtro da mangueira de entrada está bloqueado. 	<ul style="list-style-type: none"> _ Prima o botão “Start/Pause” (Início/Pausa). _ Ligue a torneira de água _ Verifique a pressão da água. _ Verifique a mangueira de entrada. _ Assegure-se de que a água está a ser fornecida. _ Coloque o botão do programa correctamente. _ Feche a porta da máquina correctamente. _ Desbloqueie o filtro da mangueira de entrada.
A máquina está a esvaziar ao mesmo tempo que enche.	<ul style="list-style-type: none"> → A altura da mangueira de esgoto é inferior a 80 cm. → A mangueira de esgoto está submersa. 	<ul style="list-style-type: none"> _ Instale a mangueira de esgoto a 80 – 100 cm de altura. _ Certifique-se de que a mangueira de esgoto não está submersa.
Falha na descarga.	<ul style="list-style-type: none"> → A mangueira de esgoto está bloqueada. → A extremidade da mangueira de esgoto está mais alta do que 100 cm. → O filtro está bloqueado. 	<ul style="list-style-type: none"> _ Desbloqueie a mangueira de esgoto. _ Certifique-se de que a mangueira de esgoto não está a mais de 100 cm acima do nível do chão. _ Desbloqueie o filtro.
Forte vibração ao centrifugar.	<ul style="list-style-type: none"> → Não foram removidos todos os parafusos de transporte. → A máquina de lavar está colocada numa superfície irregular ou não está nivelada. → A carga da máquina é superior a 8/7 Kg. 	<ul style="list-style-type: none"> _ Remova todos os parafusos de transporte. _ Certifique-se de que a máquina de lavar está numa superfície plana e nivelada. _ Reduza a quantidade de roupa no tambor.
O funcionamento pára antes de concluir o ciclo de lavagem.	<ul style="list-style-type: none"> → Falha de corrente ou de água. 	<ul style="list-style-type: none"> _ Verifique a alimentação eléctrica.
O funcionamento pára durante algum tempo.	<ul style="list-style-type: none"> → A máquina de lavar exhibe uma mensagem de erro. 	<ul style="list-style-type: none"> _ Verifique as mensagens de erro.
Excesso de espuma no tambor, que é derramada para a gaveta de detergente.	<ul style="list-style-type: none"> → O detergente não é do tipo sem espuma ou é de lavagem manual. → Utilização excessiva de detergente. 	<ul style="list-style-type: none"> _ Verifique se o detergente é apropriado. _ Reduza a quantidade de detergente na gaveta.
Ajuste automático do tempo de lavagem.	<ul style="list-style-type: none"> → A duração do programa de lavagem será ajustada de acordo com a temperatura inicial da água. 	<ul style="list-style-type: none"> _ Isto é normal e não afecta o funcionamento.

ESQUEMA ELÉCTRICO

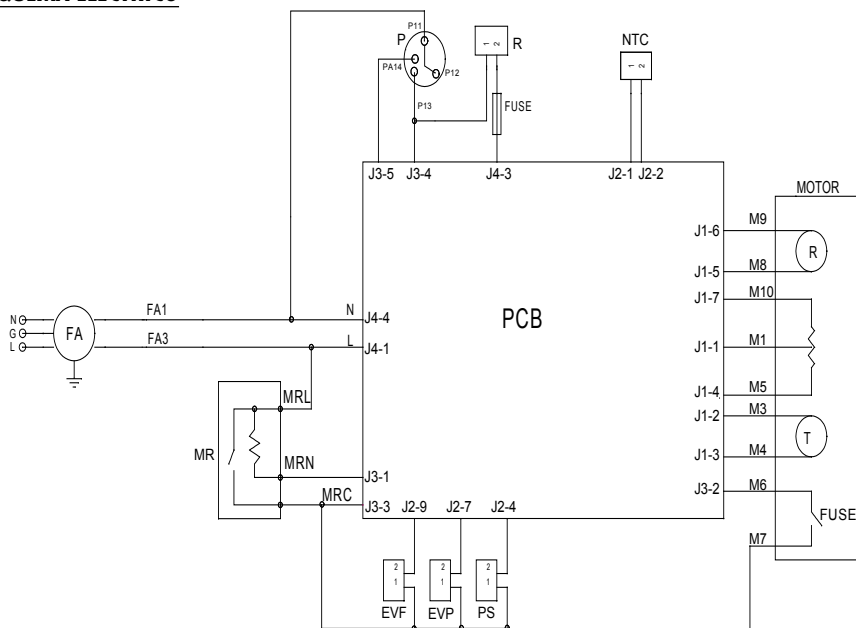

Motor-Motor

PCB—Placa de Circuito Impresso

MR—Bloqueio da porta

R—Resistência

PS—Bomba de descarga

EVF,EVP— Electroválvula

P—Pressostato

FA—Filtro Radio Frequência

NTC—Sensor de Temperatura