

**Dryer User Manual**  
**TKS3 690 C**  
**Manual del usuario de la secadora**  
**TKS3 690 C**  
**Manual do utilizador do secador**  
**TKS3 690 C**

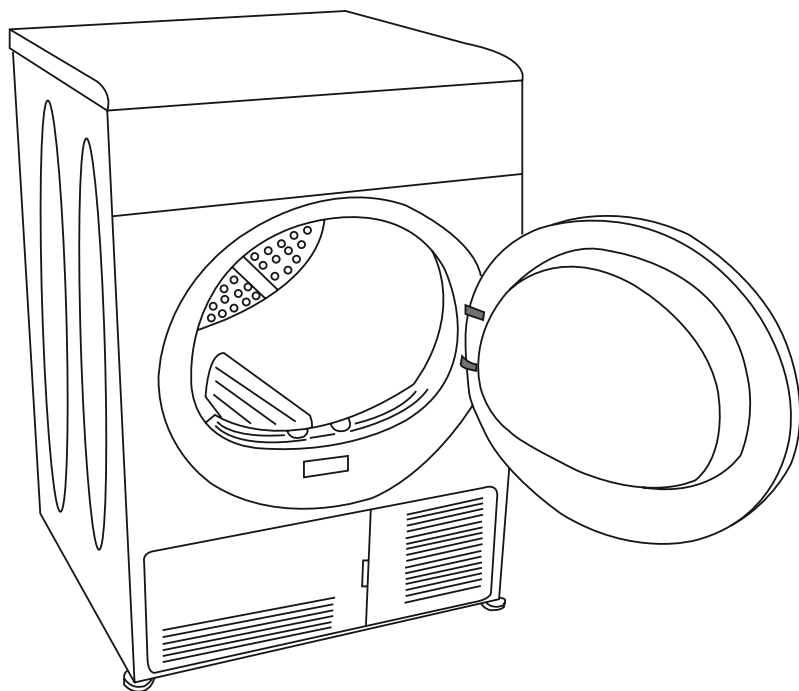

**teka**

## Read this manual prior to initial operation of the product!

Dear Customer,

We hope that your product, which has been manufactured in modern facilities and passed through a strict quality control procedure, will give you very good results.

We advise you to read through this manual carefully before using your product and keep it for future reference.

### This User Manual will

- Help you use your machine in a fast and safe way.
- Read the User Manual before installing and starting your product.
- In particular, follow the instructions related to safety.
- Keep this User Manual within easy reach for future reference.
- Please read all additional documents supplied with your product.

Remember that this User Manual is also applicable for several other models.

### Explanation of symbols

Throughout this User Manual the following symbols are used:

 Important safety information. Warning for hazardous situations with regard to life and property.

 Caution; Warning for supply voltage.

 Caution; Warning for fire hazard.

 Caution; Warning for hot surfaces.

 Read the instructions.

 Useful information. Important information or useful hints about usage.

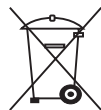

This appliance's packaging material is recyclable. Help recycle it and protect the environment by dropping it off in the municipal receptacles provided for this purpose. Your appliance also contains a great amount of recyclable material. It is marked with this label to indicate the used appliances that should not be mixed with other waste.

This way, the appliance recycling organised by your manufacturer will be done under the best possible conditions, in compliance with European Directive 2002/96/EC on Waste Electrical and Electronic Equipment. Contact your town hall or your retailer for the used appliance collection points closest to your home. We thank you doing your part to protect the environment.

# 1 Important safety information

This section includes safety information that will help protection from risks of personal injuries or materialistic damages. Failure to follow these instructions shall cause any warranty and reliability commitment to become void.

## General safety

- Never place the machine on a carpet-covered floor, otherwise, lack of airflow beneath the machine may cause electrical parts to overheat. This will cause problems with your machine.
- If the power cable or mains plug is damaged, you must call Authorised Service Agent for repair.
- The product should not be plugged in during installation, maintenance and repair works. Such works should always be made by the technical service. Manufacturer shall not be held responsible for damages arising from processes carried out by unauthorised persons.
- Connect the product to a grounded outlet protected by a fuse of suitable capacity as stated in the technical specifications table.
- Operate your product at temperatures between +5°C and +35°C.
- Do not use electrical devices in the product.
- Do not connect the air exit of the product to the chimney holes which are used for the exhaust fumes of the devices operating with gas or other types of fuel.
- You must provide enough ventilation in order to prevent gases exiting from devices operating with other types of fuels including the naked flame from accumulating in the room due to the back fire effect.
- Always clean the lint filter before or after each loading.
- Never operate your dryer without the lint filter installed.
- Do not allow fibre, dust and dirt accumulation around the exhaust exit and at adjacent areas.
- Power cable plug must be within easy reach after installation.
- Do not use extension cords, multi-plugs or adaptors to connect the dryer to power supply in order to decrease the risk of electric shock.
- Do not make any changes on the plug supplied with the product. If it is not compatible with the socket, have a qualified electrician change the socket with a suitable one.
- Items cleaned or washed with gasoil/fuel oil, dry-laundry solvents and other combustible or explosive materials as well as the items that are contaminated or spotted with such materials should not be dried in the product since they emit flammable or explosive vapor.
- Do not dry items cleaned with industrial chemicals in the dryer.
- Do not dry unwashed items in the dryer.
- Items soiled with cooking oils, acetone, alcohol, fuel oil, kerosene, stain remover, turpentine, paraffin and paraffin removers must be washed in hot water with plenty of detergent before being dried in the dryer.
- Garments or pillows bolstered with rubber foam (latex foam), shower bonnets, water resistant textiles, materials with rubber reinforcement and rubber foam pads should not be dried in the dryer.
- Do not use fabric softeners and anti-static products unless they are recommended by the manufacturers of the fabric softener or the product.
- This product must be grounded. Grounding installation decreases the risk of electric shock by opening a path with low resistance for the electricity flow in case of a malfunction or failure. Power cable of this product is equipped with a conductor and a grounding plug that allows for grounding the product. This plug must be installed appropriately and inserted into a socket which is grounded in accordance with the local laws and regulations.
- Do not install the product behind a door with a lock, sliding door or a door that has a hinge against the hinge of the dryer.
- Do not install or leave this product in places where it will be exposed to outdoor conditions.
- Do not tamper with the controls.
- Do not perform any repair or part replacing procedures on the product even if you know or have the ability to perform unless it is clearly suggested in the operating instructions or the published service manual.
- Inside and exhaust duct of the product must be cleaned by the qualified service personnel periodically.
- Wrong connection of grounding conductor of the product can cause electric shock. If you have any suspect about the grounding connection, have it checked by a qualified

electrician, service representative or service personnel.

- Do not reach into the machine when the drum is spinning.
- Unplug the machine when it is not in use.
- Never wash down the appliance with water! There is the risk of electric shock! Always disconnect by unplugging from the mains before cleaning.
- Never touch the plug with wet hands. Never unplug by pulling on the cable, always pull out by grabbing the plug only. Do not operate the machine if the power cable or plug is damaged!
- Never attempt to repair the machine yourself, otherwise, you will be putting your life and others' lives in danger.
- For malfunctions that cannot be solved by following the information given in the safety instructions:  
Turn off the machine, turn off and contact an authorised service agent.
- Do not stop the dryer before the drying cycle comes to an end unless you will remove all laundry from the dryer fast in order to lay them and dissipate the heat.
- Remove the door of the drying compartment before decommissioning or disposing of the product.
- The final step of the drying cycle (cool-down cycle) occurs without applying heat to ensure that the items are left at a temperature that will not damage them.
- Fabric softeners or similar products should be used as specified by the fabric softener instructions.
- Underwear that contains metal reinforcements should not be placed in a dryer. Damage to the dryer can result if metal reinforcements come loose during drying.
- Check all garments for forgotten lighters, coins, metal pieces, needles, etc. before loading.
- At times when your dryer is not in use or after the laundry is taken out following the completion of drying process, turn off by using the On/Off button. In cases when the On/Off button is on (while the dryer is energized), keep the door of the dryer closed.

## **Intended use**

- This product has been designed for domestic use. It should not be used for other purposes.
- Use the product only for drying laundry that are marked accordingly.
- Dry only those articles in your product that are stated in this manual.
- This product is not intended to be used by persons with physical, sensory or mental disorders or unlearned or inexperienced people (including children) unless they are attended by a person who will be responsible for their safety or who will instruct them accordingly for use of the product.

## **Children's safety**

- Electrical appliances are dangerous for the children. Keep children away from the machine when it is operating. Do not let them tamper with the machine.
- Packaging materials are dangerous to children. Keep the packaging materials out of reach of children or dispose them by classifying according to waste directives.
- Do not allow children sit/climb on or enter in the product.
- Children should be supervised to ensure that they do not play with the product.
- Close the loading door when you leave the area where the product is located.

## 2 Installation

Refer to the nearest Authorised Service Agent for installation of your product.

- ⓐ Preparation of location and electrical installation for the product is under customer's responsibility.
- ⚠ Installation and electrical connections must be carried out by a qualified personnel.
- ⚠ Prior to installation, visually check if the product has any defects on it. If so, do not have it installed. Damaged products will cause risks for your safety.

### Appropriate installation location

- Install the product in an environment which has no risk of freezing and is in a stable and level position.
- Operate your product in a well ventilated, dust-free environment.
- Do not block the air ducts in front of and under the product with materials such as long pile rugs and wooden bands.
- Do not place your product on a long pile rug or on similar surfaces.
- Do not install the product behind a door with a lock, sliding door or a hinged door which can strike the product.
- Once the product is installed, it should stay at the same place where its connections have been made. When installing the product, make sure that the rear wall of it does not touch anywhere (tap, socket, etc.) and also pay attention to install the product at a place where it will stay permanently.
- ⚠ Do not place the product on top of the power cable.
- Keep at least 1.5 cm distance to walls of other furniture.

### Removing the transportation safety assembly

- ⚠ Remove the transportation safety assembly before using the product for the first time.
  1. Open the loading door.
  2. There is a nylon bag inside the drum that contains a piece of styrofoam. Hold it from its section marked with XX.
  3. Pull the nylon towards yourself and remove the transportation safety assembly.

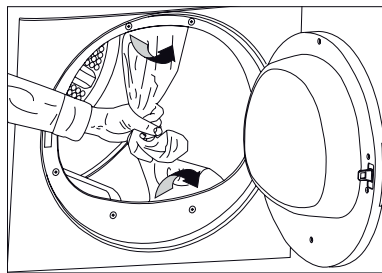

- ⚠ Make sure that you have removed the transportation safety assembly (nylon+styrofoam pieces) before using the product for the first time. Do not leave any items inside the drum.

### Under counter installation

- A special part (Part no. 297 360 0100) replacing the top trim must be provided and installed by the Authorised Service Agent in order to use the machine under a counter or in a cupboard. It should never be operated without the top trim.
- Leave at least 3 cm of space between the side and rear walls of the product and the walls of the counter/cupboard when installing your product under a counter or in a cupboard.

### Mounting over a washing machine

- A fitting device should be used between the two machines when installing above a washing machine. The bracket (Part no. 297 720 0200 white/297 720 0500 grey) must be installed by the Authorised Service Agent.
- Place the product on a firm floor. If it will be placed on top of a washing machine, the approximate weight of both machines may reach 180 kg when they are full. Therefore, the floor must be capable of carrying the load on it!

### Adjusting the feet

In order to ensure that your machine operates more silently and vibration-free, it must stand level and balanced on its feet. Balance the machine by adjusting the feet. Rotate the feet to adjust until the machine stands level and firmly.

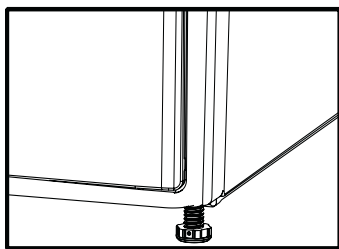

- ⚠ Never unscrew the adjustable feet from their housings.

## First use

- To have the product ready for operation before calling the authorised service agent, make sure that its location and power supply installations are appropriate. If they are not, call a qualified electrician to have any necessary arrangements carried out.
- Make sure that the power connections of the product are in accordance with the instructions given in relevant chapters of this manual.

## Electrical connection

Connect the machine to a grounded outlet protected by a fuse of suitable capacity as stated in the technical specifications table. Our company shall not be liable for any damages that will arise when the machine is used on a circuit without grounding.

- Connection must comply with national regulations.
- If the current value of the fuse or breaker in the house is less than 16 Amps, have a qualified electrician install a 16 Amp fuse.
- Power cable plug must be within easy reach after installation.
- The voltage and allowed fuse or breaker protection are specified in the "Technical Specifications" section.
- The specified voltage must be equal to your mains voltage.
- Do not make connections via extension cables or multi-plugs.
- The main fuse and switches must have a contact distance of minimum 3 mm.

⚠ Damaged power cable must only be replaced by a qualified electrician.

⚠ If the product is faulty, it must not be operated unless it is repaired! There is the risk of electric shock!

## Disposing of packaging material

Packaging materials are dangerous to children. Keep packaging materials in a safe place out of reach of children. Packaging materials of your product are manufactured from recyclable materials. Sort and dispose of them in accordance with recycled waste instructions. Do not dispose of them with normal domestic waste.

## Transportation of the machine

1. Unplug the machine from the mains.
2. Remove the water drain (if any) and chimney connections.
3. Drain water remained in the machine completely before transportation.

## Disposing of the old machine

Dispose of your old machine in an environmentally friendly manner. Refer to your local dealer or solid waste collection centre in your area to learn how to dispose of your machine.

Before disposing of your old machine, cut off the power cable plug and make the loading door lock unusable to avoid dangerous conditions to children.

## Technical specification

EN

Height (adjustable)	84.6 cm
Width	59.5 cm
Depth	53 cm
Capacity (max.)	7 kg
Weight (net)	35 kg
Voltage	See type label
Rated power input	
Model code	

Type label is located behind the loading door.

### 3 Initial preparations for drying

#### Things to be done for energy saving:

- Make sure that you operate the product at its full capacity but pay attention to not exceeding it.
- Spin your laundry at the highest speed possible when washing them. Thus, the drying time is shortened and energy consumption is decreased.
- Pay attention to dry same types of laundry together.
- Follow the instructions in the user manual for programme selection.
- Make sure that sufficient clearance is provided at the front and rear side of the dryer for air circulation. Do not block the grill at the front side of the product.
- Do not open the door of the machine during drying unless necessary. If you must certainly open the door, pay attention not to keep it open for a long time.
- Do not add new (wet) laundry during drying.
- Lint and fibres released from the laundry to the air during the drying cycle are collected in the "Lint Filter". Make sure that you clean the filters before or after each drying.
- In models with condenser, make sure that you clean the condenser regularly at least once every month or after every 30 drying cycles.
- In vented models, follow the chimney connection rules in the user manual and pay attention to the chimney cleaning.
- Ventilate the room, where the dryer is located, well during drying.
- For power saving in models with lamps, at times when your dryer is not in use, keep the door closed if the On/Off button is pressed (if the dryer is energized).

#### Laundry suitable for drying in the machine

- ① Always follow the suggestions on the laundry labels. Dry only the laundry having a label stating that they are suitable for drying in a dryer and make sure that you select the appropriate programme.

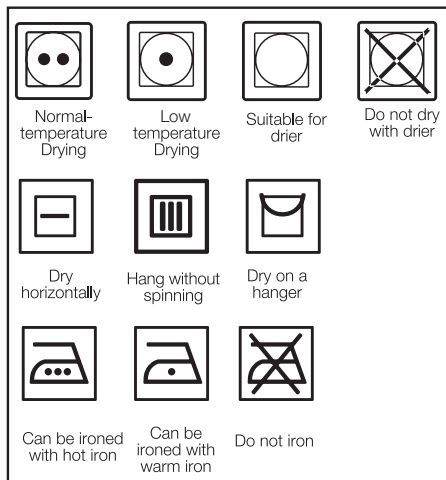

#### Laundry unsuitable for drying in the machine

- Laundry items with metal attachments such as belt buckles and metal buttons can damage your dryer.
- Do not dry items such as woollens, silk garments and nylon stockings, delicate embroidered fabrics, laundry with metal accessories and items such as sleeping bags in the dryer.
- Laundry made of delicate and valuable fabrics as well as lace curtains can be creased. Do not dry them in the dryer!
- Do not dry items made of hermetic fibres such as pillows and quilts in the dryer.
- Laundry made of foam or rubber will be deformed.
- Do not dry laundry containing rubber in the dryer.
- Do not dry laundry exposed to petroleum, oil, combustible or explosive agents in the dryer even if they are washed beforehand.
- Overly wet laundry or laundry with dripping water must not be put into the dryer.
- Items cleaned or washed with gasoil/fuel oil, dry-laundry solvents and other combustible or explosive materials as well as the items that are contaminated or spotted with such materials should not be dried in the product since they emit flammable or explosive vapor.
- Do not dry items cleaned with industrial chemicals in the dryer.
- Do not dry your unwashed laundry in the dryer.



- Items soiled with cooking oils, acetone, alcohol, fuel oil, kerosene, stain remover, turpentine, paraffin and paraffin removers must be washed in hot water with plenty of detergent before being dried in the dryer.
- Garments or pillows bolstered with rubber foam (latex foam), shower bonnets, water resistant textiles, materials with rubber reinforcement and rubber foam pads should not be dried in the dryer.
- Do not use fabric softeners and anti-static products unless they are recommended by the manufacturers of the fabric softener or the product.
- Do not dry the underwear reinforced with metal parts in the dryer. If these metal reinforcements loosen and break during drying, they will damage your dryer.

### Preparing laundry for drying

- Check all laundry items before loading them into the product to make sure that there are no lighters, coins, metal items, needles and etc. in their pockets or on any part of them.
- Fabric softeners and similar products must be used in accordance with the instructions of the manufacturer of the relevant products.
- All laundry must be spun at the highest spin speed that your washing machine allows for the laundry type.
- Laundry may be tangled after washing. Separate your laundry before placing them into your dryer.
- Sort your laundry according to their types and thicknesses. Dry the same type of laundry together. E.g.: fine kitchen towels and table cloths dry faster than the thick bath towels.

### Correct load capacity



△ Consider the information in the “Programme Selection Table”. Always start the programme in accordance with the maximum load capacity.

- ① Adding laundry to the machine more than the level shown in the figure is not recommended. Drying performance will degrade when the machine is overloaded. Furthermore, your dryer and your laundry can be damaged.
- ① Place your laundry into the drum loosely so that they will not get tangled.
- ① Large pieces (E.g.: bed sheets, quilt covers, large tablecloths) may bunch-up. Stop the dryer 1-2 times during drying process to separate bunched-up laundry.

Following weights are given as examples.

Home articles	Approximate weights (g)
Cotton quit covers (double)	1500
Cotton quit covers (single)	1000
Bed sheets (double)	500
Bed sheets (single)	350
Large tablecloths	700
Small tablecloths	250
Tea napkins	100
Bath towels	700
Hand towels	350
Garments	Approximate weights (g)
Blouses	150
Cotton shirts	300
Shirts	200
Cotton dresses	500
Dresses	350
Jeans	700
Handkerchiefs (10 pieces)	100
T-Shirts	125

### Loading the laundry

1. Open the loading door.
2. Place the laundry in the machine without compressing.
3. Push the loading door to close. Ensure that no items are caught in the door.

# 4 Selecting a Programme and Operating Your Machine

## Control panel

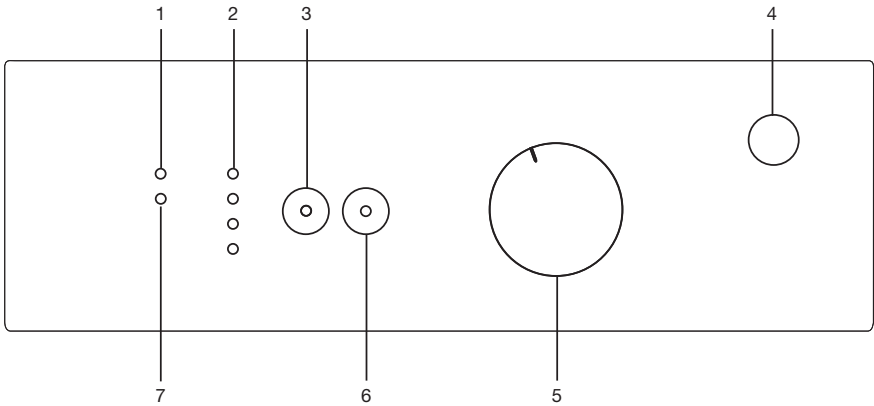

### 1. Filter cleaning warning light

Warning light turns on when the filter is full.

### 2. Program follow-up indicator

Used to follow-up the progress of the current programme.

### 3. Cancel audio warning

Used to cancel the audio warning given at the end of the programme.

### 4. On/Off button

Used to turn on and off the machine.

### 5. Programme selection knob

Used to select a programme.

### 6. Start/Pause/Cancel button

Used to start, pause or cancel the programme.

### 7. Water tank warning light\*

Warning light turns on when the water tank is full.

### 8. Time delay selection button\*

Used to set the time delay.

\* It may change according to the specifications of your dryer

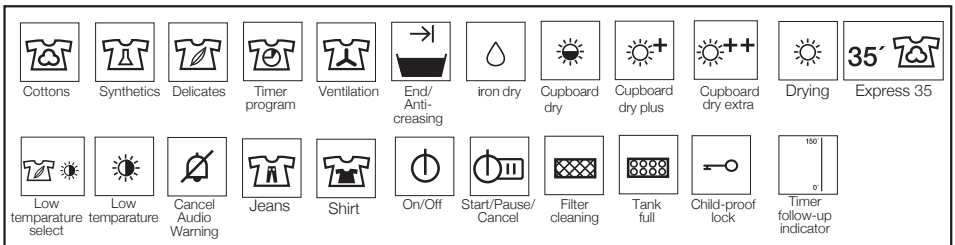

## Preparing the machine

1. Plug in your machine.
  2. Place the laundry in the machine.
  3. Press the "On/Off" button.
- ❏ Pressing the "On/Off" button does not necessarily mean that the programme has started. Press "Start/Pause/Cancel" button of the machine to start the programme.

## Programme selection

Decide the appropriate programme from the table below which includes drying temperatures in degrees. Select the desired programme with the programme selection button.

Extra dry	Dry at high temperature only for cotton laundry. Thick and multi layered laundry (E.g.: towels, linens, jeans) are dried in a way that they do not require ironing before placing in the wardrobe.
Cupboard dry	Normal laundry (E.g.: tablecloths, underwear) are dried in a way that they do not require ironing before placing in the drawers.
Cupboard dry plus	Normal laundry (E.g.: tablecloths, underwear) are dried in a way that they do not require ironing before placing in the drawers, but more than those in the ready to wear option.
Iron dry	Normal laundry (E.g., Shirts, dresses) are dried ready to be ironed.

- ❏ For further program details, see, "Program Selection Table"

### Main programmes

Depending on the type of laundry, the following main programmes are available:

#### •Cottons

You can dry your durable laundry with this programme. Dries at high temperature. It is recommended to use for your cotton items (such as bed sheets, quilt cover, underclothing, etc.).

#### •Synthetics

You can dry your less durable laundry with this programme. It dries at a lower temperature compared to the cottons programme. It is recommended for your synthetic laundry (such as shirts, blouses, synthetic/cotton blended laundry, etc.).

- ❏ Do not dry curtains and lace in your machine.

#### •Anti-creasing

A 2-hour anti creasing programme to prevent laundry from creasing will be activated if you do not take the laundry out after the programme is over. This programme rotates the laundry in 10-minute intervals to prevent creasing.

#### Special programmes

For special cases, there are also extra programmes available:

- ❏ Additional programmes may differ according to the model of your machine.

#### •Express 35

You can use this programme to dry the cottons that are spun at high speeds in your washing machine. It can dry your 2 kg Cotton laundry (2 Shirts / 5 T-Shirts) within 35 minutes.

- ❏ In order to obtain better results from the dryer programs, your laundry must be washed with suitable program and spun at the recommended spin speeds in your washing machine.

#### •Shirt

Dries the shirts in a more sensitive way so that they are less creased and ironed easily.

- ❏ Shirts may contain little amount of dampness at the end of the program. It is advised not to leave the shirts in the dryer.

#### •Jeans

You can use this program to dry the jeans that are spun at high speeds in your washing machine.

- ❏ Review the relevant part of the program table.

#### •Delicates

You can dry at a lower temperature your very delicate laundry (silk blouses, fine underwear, etc.) that are suitable for drying or laundry which is advised to be hand-washed.

- ❏ It is recommended to use a cloth bag to avoid certain delicate garments and laundry from getting creased or damaged. Take your garments immediately out of the dryer and hang them after the programme ends in order to prevent them being creased.

#### •Ventilation





Only ventilation is performed for 10 minutes without blowing hot air. You can air your clothes that have been kept at closed environments for a long time thanks to this program to deodorize unpleasant odors.

#### •Timer programs

You can select one of the 10 min., 20 min., 40 min. and 60 min. timer programmes to achieve the desired final drying level at low temperatures. Programme dries at the selected time regardless of the drying temperature.

## Program selection and consumption table

EN

Programs		Capacity (kg)	Spin speed in washing machine (rpm)	Approximate amount of remaining humidity	Drying time (minutes)
Cottons / Coloreds					
	Cupboard dry	7	1000	% 60	116
	Cupboard dry plus	7	1000	% 60	120
	Iron dry	7	1000	% 60	90
Express 35'		2	1200	%50	35
Shirt		1.5	1200	%50	40
Jeans		4	1200	%50	80
Delicates		1.75	600	%40	40
Synthetics					
	Cupboard dry	3.5	800	% 40	45
Energy consumption values					
Programs		Capacity (kg)	Spin speed in washing machine (rpm)	Approximate amount of remaining humidity	Energy consumption value kWh
Cottons linen Cupboard dry*		7	1000	% 60	4.15
Cottons iron dry		7	1000	% 60	3.25
Synthetics Cupboard dry		3.5	800	% 40	1.42

\* : Energy Label standard program (EN 61121:2012)

All values given in the table have been fixed according to EN 61121:2012 Standard. These values may deviate from the table according to the laundry type, laundry spin speed, environmental conditions and voltage fluctuations.

## Auxiliary function

### Cancel audio warning

Your dryer will give an audio warning when the programme comes to an end. If you do not want to hear the audio warning, press "Cancel Audio Warning" button. The relevant light will turn on when this button is pressed and an audio warning will not be given when the programme comes to an end.

🔧 You can select this function either before or after the programme starts.

### Warning indicators

🔧 Warning indicators may differ according to the model of your dryer.

### Filter cleaning

A warning light will turn on to remind filter cleaning after the programme finishes.

🔧 If the filter cleaning warning light lights up continuously, please refer to, "Suggested solutions for problems".

### Water tank

Warning light starts flashing when the tank is filled with water. The dryer stops operating if the warning light turns on when a programme is running. Drain the water in the water tank to restart the dryer. Press "Start/Pause/Cancel" button to start the programme after you have emptied the water tank. The warning light turns off and the programme resumes operating.

### Starting the programme

1. Press "Start/Pause/Cancel" button to start the programme.
2. Light of the "Start/Pause/Cancel" button will turn on to indicate that the programme has started.

### Progress of program

Progress of a running program is shown through the program follow-up indicator.

At the beginning of every program step, the relevant indicator LED will light up and light of the completed step will turn off.

#### "Drying":

- Drying level will be illuminated during the whole drying process until the drying degree reaches "iron dry".

#### "Iron Dry":

- Starts to illuminate when the drying degree reaches "iron dry" step and remains illuminated until the next step.

#### "Ready to wear":

Starts to illuminate when the drying degree reaches "Ready to wear" step and remains illuminated until the next step.

#### "Final / Anti-creasing":

- Illuminates when the program comes to an end and anti-creasing function is activated.

🔧 If more than one LED light up or

flash concurrently, it means there is malfunctioning or a failure (please see, Solution suggestions for problems).

### Changing the programme after it has started

You can use this feature to dry your clothes under higher or lower temperatures after your dryer has started.

For example;

1. Press and hold the "Start/Pause/Cancel" button for about 3 seconds to "Cancel" the programme in order to select "Extra Dry" programme instead of "Iron Dry" programme.
2. Select the "Extra Dry" programme by rotating the programme selection button.
3. Press "Start/Pause/Cancel" button to start the programme.

🔧 Press "Start/Pause/Cancel" button for 3 seconds to cancel the programme or turn the programme selection knob in any direction to end the programme while the machine is running. Water tank and filter cleaning warning lights turn on to warn the user when the programme is cancelled by pressing the "Start/Pause/Cancel" button for 3 seconds. However, the warning lights do not turn on when the programme is cancelled by turning the programme selection knob. Only the drying light turns on and the machine remains in hold until a new programme is selected and the "Start/Pause/Cancel" button is pressed. Child-proof lock of the machine should not be active in order to perform these two operations. If the child-proof lock is active, deactivate it before performing these operations.

### Adding/removing laundry in standby mode

In order to add or remove laundry after the programme starts:

1. Press the "Start/Pause/Cancel" button to switch the dryer to "Pause" mode. Drying process will stop.
2. Open the door at "Pause" position and close it again after adding or taking out laundry.
3. Press "Start/Pause/Cancel" button to start the programme.

🔧 Any laundry added after the drying process has started may cause the dried clothes in the machine intermingle with wet clothes and the result will be wet laundry after the drying process is over.

🔧 Laundry may be added or taken out as much as desired during a drying process, but this process will extend the

programme duration and increase energy consumption since the drying will be interrupted continuously. Therefore, it is recommended to add laundry before the drying programme has started.

## Child-proof lock

There is a child-proof lock to prevent any programme interruption due to the pressing of button while the programme is running. The loading door and all buttons except the “On/Off” button on the control panel are deactivated when the child-proof lock is active.

Press the “Start/Pause/Cancel” and “Cancel audio warning” buttons simultaneously for 3 seconds to activate the child-proof lock.

To start a new programme after the programme is over or to interrupt the programme, the child-proof lock should be deactivated. Press the same buttons for 3 sec. again to deactivate the child-proof lock.

**i** Child-proof lock is deactivated when the machine is restarted by pressing the On/Off button.

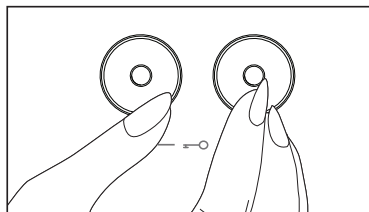

**i** Press the relevant buttons for 3 seconds to activate the child-proof lock. A long beep will be heard and the child-proof lock will be activated. A double beep will be heard if you press any button or turn the programme selection knob while the child-proof lock is active. Press the buttons for 3 seconds to deactivate the child-proof lock. Single beep will be heard and child-proof lock will be deactivated.

**△** A double beep will be heard if you turn the programme selection knob when the machine is running and the child-proof lock is active. If you deactivate the child-proof lock without returning the program selection knob to its previous position, the programme will be terminated since the position of the programme selection knob is changed. The drying light turns on and the machine remains on hold until a new programme is selected and the “Start/Pause/Cancel” button is pressed.

## Finishing by canceling the programme

To cancel any selected programme:

Press “Start/Pause/Cancel” button for about 3 seconds. The “Filter cleaning”, “Water tank” and “End/ Anti-creasing” warning lights will turn on at the end of this period for reminding purposes.

**△** As the inside of the dryer will be excessively hot when you cancel the programme while the dryer is running, activate the ventilation programme to cool it down.

## End of programme

The “End/Anti-creasing”, “Filter cleaning” and “Water tank” warning lights on the programme follow up indicator will turn on when the programme comes to an end. The door can be opened and the machine becomes ready for a second cycle.

Press “On/Off” button to turn off the dryer.

**i** Final step of the drying cycle (cooling step) is performed without heat application in order to keep the items at a temperature that would not harm them.

**i** A 2-hour anti creasing programme to prevent laundry from creasing will be activated if you do not take the laundry out after the programme has come to an end.

**i** If you will not take the laundry out immediately, do not stop the dryer before the drying process is complete.

**i** Clean the filter after each drying (please see, Filter cleaning).

**i** Drain the water tank after each drying (please see, Water tank)

## 5 Maintenance and cleaning

### Filter Cartridge / Door Inner

#### Surface

Lint and fibres released from the laundry to the air during the drying cycle are collected in the "Filter Cartridge".

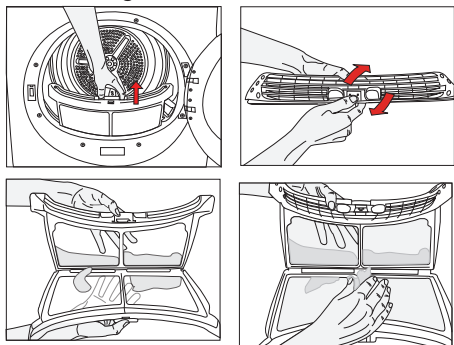

- ④ Such fibre and lint are generally formed during wearing and washing.
- ④ Always clean the filter and the inner surfaces of the cover after each drying process.
- ④ You can clean the filter and filter area by vacuum cleaner.

To clean the filter:

1. Open the loading door.
2. Remove the cover filter by pulling it up and open the filter.
3. Clean lint, fibre, and cotton raveling by hand or with a soft piece of cloth.
4. Close the filter and place it back into its seat.

- ④ Clogging may arise on the filter surface after using your machine for some time; if this occurs, wash the filter with water and dry it before using again.

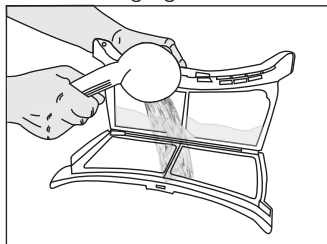

- ④ Clean the entire inner surface of the cover and door gasket.

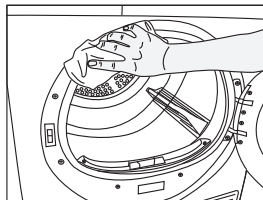
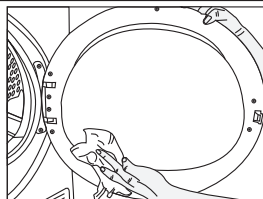

#### Sensor

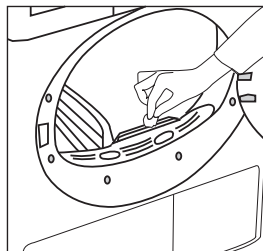

There are humidity sensors in your dryer that detect whether the laundry is dry or not.

To clean the sensor:

1. Open the loading door of the dryer.
2. Allow the machine to cool down if drying has been carried out.
3. Wipe the metal sensors with a soft cloth, dampened with vinegar and dry them.

- ④ Clean metal sensors 4 times a year.

⚠ Never use solvents, cleaning agents or similar substances when cleaning since these materials can cause fire and explosion!

#### Water tank;

The moisture in the damp laundry is taken from the laundry and condensed. Drain the water tank after each drying cycle or during drying when "Water tank" warning light turns on.

⚠ Condensed water is not drinkable!

⚠ Never take out the water tank when the programme is running!

- Inside the drawer on the panel
- Behind the kick plate cover

If you forget to drain the water tank, your dryer will stop during the following drying cycles

when the water tank is full and the “Water tank” warning light will turn on. If this is the case, press the “Start/Pause/Cancel” button to resume the drying cycle after draining the water tank.

To drain the water tank:

1-Carefully remove the water tank by opening the kick plate cover/pulling the drawer.

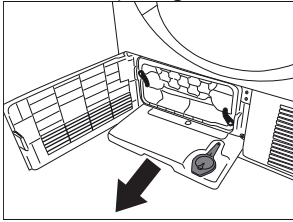

2-Drain the water in the tank

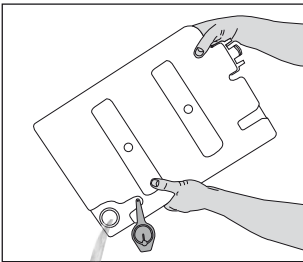

3-If there is lint accumulation in the funnel of the water tank, clean it under running water.  
4-Place the water tank into its seat.

### For the condenser;

Hot and humid air in the condenser is cooled with the cold air from the room. Thus, the humid air circulating in your dryer is condensed and then pumped into the tank.

🔧 Clean the condenser after every 30 drying cycles or once a month.

To clean the condenser:

1. If a drying process has been carried out, open the door of the machine and wait until it cools down.

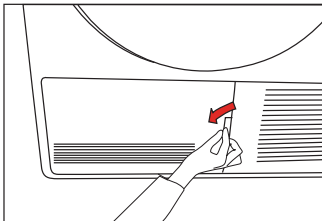

2. Unlock the 2 condenser locks after opening the kick plate.

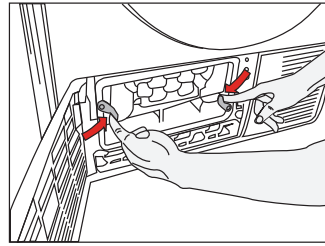

3. Pull out the condenser.

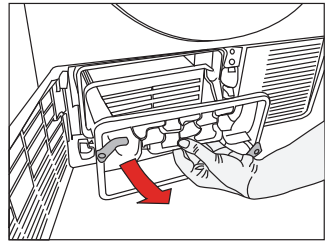

4. Clean the condenser by applying pressurized water with a shower armature and wait until the water drains.

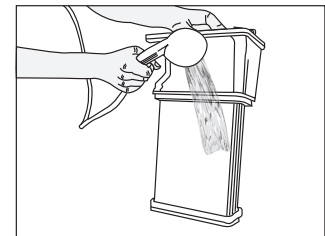

5. Place the condenser in its housing. Fasten the 2 locks and make sure that they are seated securely.

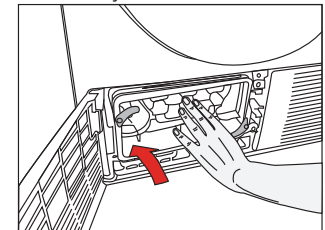

6. Close the kick plate cover.

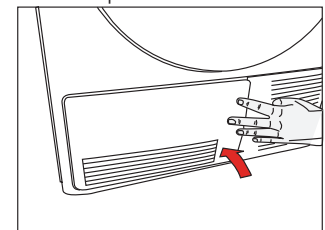



## 6 Suggested solutions for problems

Drying process takes too much time
<ul style="list-style-type: none"><li>• Meshes of the filter may be clogged. Wash with water</li></ul>
Laundry comes out wet at the end of drying.
<ul style="list-style-type: none"><li>• Meshes of the filter may be clogged. Wash with water.</li><li>• Excessive laundry might have been loaded in. Do not load the dryer in excess.</li></ul>
Dryer does not switch on or the programme does not start. Dryer is not activated when set.
<ul style="list-style-type: none"><li>• It might have not been plugged in. Make sure that the machine is plugged in.</li><li>• The loading door may be ajar. Make sure that the loading door is properly closed.</li><li>• Programme might have not been set or the «Start/Pause/Cancel» button might have not been pressed. Make sure that the programme has been set and it is not in "Pause" mode.</li><li>• «Childproof lock» might have been activated. Deactivate the childproof lock.</li></ul>
Programme has been interrupted without any cause.
<ul style="list-style-type: none"><li>• The loading door may be ajar. Make sure that the loading door is properly closed.</li><li>• Electricity may be cut off. Press «Start/Pause/Cancel» button to start the programme.</li><li>• Water may be full. Drain the water in the tank.</li></ul>
Laundry has shrunk, become felted or deteriorated.
<ul style="list-style-type: none"><li>• A programme suitable for the laundry type might have not been used. Dry only the laundry which is suitable for drying in dryer after checking the labels on your clothes.</li><li>• Select a programme with suitable low temperature for the laundry type to dry your clothes.</li></ul>
Drum lightning does not come on. (For models with lamp)
<ul style="list-style-type: none"><li>• Dryer might have not been started by using the «On/Off» button. Make sure that the dryer is on.</li><li>• Bulb may have blown. Call the authorized service to replace the bulb.</li></ul>
"Final / Anti-creasing" LED flashes.
<ul style="list-style-type: none"><li>• The 2-hour anti creasing programme to prevent laundry from creasing might have been activated. Turn off the dryer and take out the laundry.</li></ul>
"Final / Anti-creasing" LED is on.
<ul style="list-style-type: none"><li>• Programme has come to an end. Turn off the dryer and take out the laundry.</li></ul>
The "Drying" LED flashes.
<ul style="list-style-type: none"><li>• A heat sensor failure has occurred. Dryer ends the programme without heating. Turn off the dryer and take out the laundry. Call your authorized service</li></ul>
"Filter cleaning" LED is on.
<ul style="list-style-type: none"><li>• Filter might have not been cleaned. Clean the cover filter.</li></ul>
"Water comes out the cover"
<ul style="list-style-type: none"><li>• Clean the entire inner surface of the cover and door gasket.</li></ul>
"Cover opens spontaneously."
<ul style="list-style-type: none"><li>• Push it until you hear that it is closed.</li></ul>
For products with a condenser:
"Water tank" warning LED is on.
<ul style="list-style-type: none"><li>• Water may be full. Drain the water in the tank.</li></ul>
"Condenser cleaning" LED is on.
<ul style="list-style-type: none"><li>• Condenser might have not been cleaned. Clean the filters in the condenser under the kick plate.</li></ul>

△ Call an authorized service if the problem persists.

## Lea este manual antes de empezar a utilizar este producto.

Estimado cliente,

Esperamos que este producto, que ha sido fabricado en modernas instalaciones y ha superado con éxito un estricto control de calidad, le proporcione unos resultados magníficos.

Le recomendamos que lea con atención este manual antes de utilizar este producto y que lo guarde para futuras consultas.







### Con respecto al presente manual del usuario:

- Le ayudará a utilizar el aparato con rapidez y seguridad.
- Lea el manual de funcionamiento antes de instalar y poner en marcha el aparato.
- En particular, siga las instrucciones relativas a la seguridad.
- Tenga este manual de funcionamiento siempre a mano para su futura consulta.
- Lea toda la documentación adicional que acompaña al aparato.

Recuerde que este manual del usuario es también válido para otros modelos.

### Explicación de los símbolos

Los siguientes símbolos se utilizan a lo largo del presente manual del usuario:

-  Información importante sobre seguridad. Advertencia de situaciones peligrosas para la vida o las propiedades.
-  Precaución; advertencia acerca de la tensión de alimentación.
-  Precaución; advertencia de riesgo de incendio.
-  Precaución; advertencia de superficies calientes.
-  Lea las instrucciones.
-  Información útil. Información de importancia o sugerencias útiles acerca del uso.

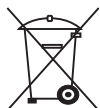

Este producto incorpora el símbolo de recogida selectiva de residuos de equipos eléctricos y electrónicos.

Ello significa que este producto debe ser manipulado teniendo en cuenta la Directiva Europea 2002/96/EC, en orden de ser reciclado o recuperado para minimizar su impacto en el medio ambiente. Para más información rogamos contacte con las autoridades locales o regionales más próximas a su domicilio.

Los productos electrónicos no incluidos en el proceso de recogida selectiva son potencialmente peligrosos para el medio ambiente y la salud humana debido a

la presencia de ciertas sustancias

# 1 Información importante sobre seguridad

Esta sección incluye información sobre seguridad destinada a protegerle frente a riesgos de lesiones personales o daños materiales. La no observancia de estas instrucciones significará la anulación de cualquier compromiso de garantía y fiabilidad.

## Seguridad general

- Jamás coloque la máquina sobre una alfombra, ya que al hacerlo entorpecería el flujo de aire en la parte inferior de la máquina, lo cual provocaría el sobrecalentamiento de las piezas eléctricas de la máquina con el consiguiente riesgo de avería del aparato.
- Si el cable de alimentación eléctrica o el enchufe de corriente sufren daños, deberá ponerse en contacto con un servicio técnico autorizado para su reparación.
- El producto debe permanecer desenchufado durante las tareas de instalación, mantenimiento y reparación, tareas que deben dejarse siempre en manos del servicio de asistencia técnica. El fabricante declina toda responsabilidad por los posibles daños derivados de la realización de las mencionadas tareas por parte de personal no autorizado.
- Conecte el enchufe a una toma de corriente provista de toma de tierra y protegida por un fusible de la capacidad adecuada según se indica en la tabla de especificaciones técnicas.
- Utilice la máquina en un rango de temperaturas de entre +5 °C y +35 °C.
- No utilice dispositivos eléctricos en el interior del producto.
- No conecte la salida de aire del producto a los orificios de ventilación previstos para la evacuación de humos de escape de aparatos que consuman gas o cualquier otro tipo de combustible.
- Procure una ventilación suficiente para evitar la acumulación en la sala de gases expelidos por otros dispositivos que consuman otros tipos de combustibles, incluidas llamas abiertas, debida al efecto de retroceso de llama.
- Limpie siempre el filtro de pelusa antes o después de cada carga.
- No utilice jamás la secadora sin que el filtro de pelusa esté colocado.
- No permita que se acumulen fibras, polvo o suciedad en la salida de humos y las áreas circundantes.
- El cable de alimentación debe quedar al alcance de la mano tras la instalación.
- Con el fin de reducir el riesgo de descarga eléctrica, no utilice alargadores, ladrones o adaptadores para conectar la secadora a la red eléctrica.
- No modifique el enchufe suministrado junto con el producto. Si el enchufe no fuese compatible con la toma de corriente, solicite a un electricista cualificado que cambie la toma por otra que sea adecuada.
- Los artículos que se hayan limpiado o lavado con gasoil, fuel oil, solventes de limpieza en seco u otras sustancias combustibles o explosivas, así como los artículos manchados con tales sustancias, no deben secarse en la secadora, ya que estas sustancias emiten vapores inflamables o explosivos.
- No seque en la secadora artículos que se hayan limpiado con productos químicos industriales.
- No seque en la secadora artículos que no se hayan lavado previamente.
- Los artículos con manchas de aceites de cocina, acetona, alcohol, fuel-oil, keroseno, quitamanchas, trementina, parafina o limpiadores de parafina deben lavarse en agua caliente con abundante detergente antes de secarse en la secadora.
- Las prendas o almohadas rellenas de gomaespuma (espuma de látex), los gorros de ducha, los tejidos resistentes al agua, los materiales con refuerzos de caucho y las almohadillas de gomaespuma no deben secarse en la secadora.
- No utilice suavizantes de tejidos o productos para eliminar la electricidad estática a no ser que el fabricante de dichos productos indique que son aptos para secadora.
- Este aparato debe conectarse a un enchufe provisto de toma de tierra. Las instalaciones provistas de toma de tierra reducen el riesgo de descarga eléctrica al abrir una ruta de baja resistencia para el flujo de la electricidad en caso de avería o fallo. El cable de alimentación de este producto dispone de un conductor y un enchufe de toma de tierra que permite la conexión a tierra del producto. Es preciso instalar adecuadamente el enchufe e insertarlo en una toma de corriente que disponga de toma de tierra en conformidad con las normativas y reglamentaciones locales.
- No instale el producto detrás de una puerta provista de cerradura, una puerta

corredera o una puerta que se abra contra la puerta de la secadora.

- No instale o deposite este producto en lugares en donde pueda quedar a la intemperie.
- No manipule los controles.
- No realice ninguna tarea de reparación o sustitución de piezas sobre el producto, incluso aunque posea usted la capacidad de hacerlo, excepto si el manual de instrucciones o el manual de servicio así lo indicaran con claridad.
- Solicite periódicamente al servicio técnico cualificado que limpie los conductos interno y de extracción de humos.
- La mala conexión del conductor de conexión a tierra del producto puede causar una descarga eléctrica. Si tiene alguna duda respecto a la conexión a tierra del aparato, solicite a un electricista cualificado, agente de servicio o personal técnico que revise la instalación.
- No acceda al interior del aparato si el tambor está en movimiento.
- Desenchufe la secadora cuando no esté en uso.
- Nunca lave el aparato con agua, ya que existe riesgo de descarga eléctrica. Desconecte siempre el aparato de la red eléctrica antes de proceder a su limpieza.
- Nunca toque el enchufe con las manos húmedas. Nunca desenchufe el aparato tirando del cable, tire siempre del enchufe. No ponga la secadora en funcionamiento si el cable o el enchufe están dañados.
- No intente bajo ningún concepto reparar la máquina por sus propios medios; de lo contrario estará poniendo en riesgo su vida y la de otras personas.
- En el caso de anomalías que no puedan solucionarse mediante la información incluida en las instrucciones sobre seguridad:  
Apague el aparato, desenchúfelo, cierre la toma de agua y contacte con un agente de servicio técnico autorizado.
- No pare la secadora antes de que el ciclo de secado finalice a no ser que retire toda la colada de la secadora con rapidez para extenderla y dejar que se disipe el calor.
- Retire la puerta del compartimento de secado antes de retirar del servicio el aparato o deshacerse de él.
- Durante el paso final del ciclo de secado (ciclo de enfriado) no se aplica calor con el fin de asegurarse de que los artículos se dejan a una temperatura que no les provocará daños.
- Los productos suavizantes de tejidos deben utilizarse según las instrucciones del

fabricante de dichos productos.

- No deposite en la secadora ropa interior que contenga refuerzos metálicos. Si dichos refuerzos metálicos se desprendieran durante el proceso de secado, la secadora podría sufrir daños.
- Antes de depositar prendas en la secadora, compruebe que no queden en ellas mecheros, monedas, piezas metálicas, agujas, etc.
- Siempre que su secadora no esté en uso o tras retirar la colada una vez completado el proceso de secado, apague el aparato mediante el botón de encendido/apagado. Siempre que el botón de encendido/apagado esté en la posición de encendido (secadora activa), mantenga cerrada la puerta de la secadora.

## Uso previsto

- Este producto ha sido diseñado para uso doméstico. No debe utilizarse para otros fines.
- Utilice el producto únicamente para secar prendas cuyas etiquetas indiquen que son aptas para ello.
- Utilice el producto únicamente para secar los artículos indicados en el presente manual.
- Este aparato no está destinado al uso por parte de niños o personas con las facultades físicas, sensoriales o mentales reducidas, o bien que carezcan de la experiencia y/o los conocimientos necesarios, a no ser que una persona responsable de su seguridad se encargue de su supervisión o les haya transmitido las pertinentes instrucciones sobre el uso del aparato.

## Seguridad de los niños

- Los aparatos eléctricos son peligrosos para los niños. Manténgalos alejados de la secadora cuando esté en funcionamiento. No deje que la manipulen.
- Los materiales de embalaje son peligrosos para los niños. Mantenga los materiales de embalaje fuera del alcance de los niños o deshágase de ellos clasificándolos de acuerdo con las normativas para la eliminación de residuos.
- No deje que los niños se sienten en el producto ni que trepen o se introduzcan en él.
- Vigile a los niños pequeños para asegurarse de que no jueguen con el aparato.
- Cierre la puerta de carga cuando abandone la estancia en donde se encuentra la secadora.

## 2 Instalación

Consulte al agente de servicio técnico autorizado más cercano los detalles del procedimiento de instalación de su producto.

ⓐ La preparación de la ubicación y la instalación eléctrica del aparato es responsabilidad del usuario.

⚠ Deje la instalación y las conexiones eléctricas en manos de personal cualificado.

⚠ Antes de la instalación, realice una inspección visual para comprobar si el producto presenta algún defecto. Si así fuera, no instale el producto. Los productos dañados pondrán en riesgo su seguridad.

### Ubicación adecuada para la instalación

- Instale su secadora en posición estable y nivelada, en un lugar en donde no haya peligro de congelación.
- Asegúrese de que la secadora esté ubicada en un entorno bien ventilado y sin polvo.
- No tapone los conductos de aire situados delante y debajo de la secadora con materiales tales como alfombras de pelo o listones de madera.
- No coloque la secadora sobre alfombras de pelo o superficies similares.
- No instale el producto detrás de una puerta provista de cerradura, una puerta corredera o una puerta abisagrada que al abrirse pudiera golpear la máquina.
- Una vez instalado el producto, deberá permanecer en el mismo lugar en el que se hayan realizado las conexiones. Al instalar el producto, asegúrese de que su pared trasera no esté en contacto con ningún objeto (grifos, enchufe, etc) y también de que su ubicación va a ser permanente.

⚠ No coloque la secadora encima del cable de alimentación.

- Deje una distancia de separación de al menos 1,5 cm con respecto a las paredes de otros muebles.

### Retirada del conjunto de seguridad de transporte

⚠ Retire el conjunto de seguridad de transporte antes de utilizar el producto por primera vez.

1. Abra la puerta de carga.
2. Dentro del tambor hay una bolsa de nylon que contiene una pieza de poliestireno. Aférrala por la sección marcada con XX.
3. Tire de la bolsa de nylon hacia usted y retire el conjunto de seguridad de

transporte.

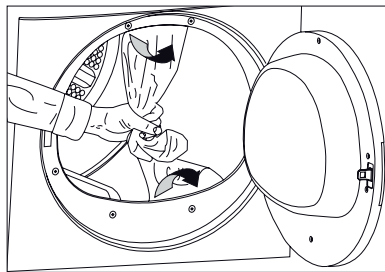

⚠ Asegúrese de haber retirado el conjunto de seguridad de transporte (bolsa de nylon y pieza de poliestireno) antes de utilizar el producto por primera vez. No deje ningún objeto en el interior del tambor.

### Instalación bajo un aparador

- Para poder utilizar la secadora debajo de un aparador o dentro de un armario, es preciso obtener una pieza especial (núm. de pieza 297 360 0100), que debe ser instalada por un agente de servicio técnico autorizado en sustitución del recubrimiento superior. La secadora no debe en ningún caso utilizarse sin el recubrimiento superior.
- Si instala la secadora debajo de un aparador o dentro de un armario de cocina, deje al menos 3 cm de espacio entre las paredes laterales y traseras de la secadora y las paredes del aparador o el armario.

### Montaje sobre una lavadora

- Para el uso de la secadora encima de una lavadora, es preciso colocar una pieza especial entre las dos máquinas. Dicha pieza es un soporte (núm. de pieza 297 720 0200 blanco / 297 720 0500 gris) que debe ser instalado por un agente de servicio técnico autorizado.
- Coloque la secadora sobre un piso firme. Si va a colocarla sobre una lavadora, tenga en cuenta que el peso conjunto de los dos aparatos a plena carga puede alcanzar los 180 kg. Por lo tanto, el piso debe ser capaz de soportar dicho peso.

### Pies ajustables

Para que su secadora funcione de forma silenciosa y sin vibraciones, debe estar colocada de forma nivelada y equilibrada sobre sus pies. Equilibre la secadora ajustando los pies.

Gire los pies para ajustarlos hasta que la secadora esté bien nivelada y firme.

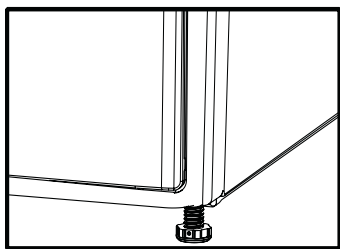

- ⓘ Nunca desenrosque los pies regulables de su alojamiento.

### **Conexión eléctrica**

Conecte la secadora a una toma de corriente provista de toma de tierra y protegida por un fusible de la capacidad adecuada según se indica en la tabla de especificaciones técnicas. Nuestra empresa no se responsabilizará por los daños que puedan surgir si la secadora se usa en una instalación eléctrica sin toma de tierra.

- Las conexiones deben cumplir con las normativas nacionales.
- Si la intensidad actual del fusible en su hogar es menor de 16 amperios, solicite a un electricista cualificado que instale un fusible de 16 amperios.
- El cable de alimentación debe quedar al alcance de la mano tras la instalación.
- La tensión y la protección por fusible o disyuntor permitida se indican en la sección “Especificaciones técnicas”.
- La tensión especificada debe ser igual a la de la tensión de la red eléctrica.
- No utilice alargadores o ladrones en las conexiones eléctricas.
- El fusible principal y los interruptores deben tener una distancia mínima de contacto de al menos 3 mm.

⚠ Si el cable de alimentación está dañado, solicite su sustitución únicamente a un electricista cualificado.

⚠ Si la secadora presenta alguna anomalía, no vuelva a utilizarla hasta que no se haya reparado, ya que existe riesgo de descarga eléctrica.

### **Primer uso**

- Para que la secadora esté lista para su uso antes de llamar al agente de servicio autorizado, asegúrese de que tanto la ubicación como la instalación eléctrica sean adecuadas. Si no lo son, solicite a un electricista cualificado que lleve a cabo las modificaciones pertinentes.
- Asegúrese de que las conexiones eléctricas del producto se han realizado conforme a las instrucciones proporcionadas en los pertinentes capítulos del presente manual.

## **Eliminación del material de embalaje**

Los materiales de embalaje son peligrosos para los niños. Guarde los materiales de embalaje en lugar seguro, fuera del alcance de los niños. Los materiales de embalaje de su secadora han sido fabricados con materiales reciclables. Clasifíquelos y elimínelos de acuerdo con las instrucciones de reciclado de residuos. No los tire a la basura junto con los residuos domésticos normales.

### **Transporte de la secadora**

1. Desenchufe la secadora de la red eléctrica.
2. Retire las conexiones de desagüe (si fue realizada) y de evacuación de humos.
3. Evacúe toda el agua que pudiera quedar en la máquina antes de transportarla.

### **Eliminación del viejo aparato**

Deshágase de su viejo aparato de manera respetuosa con el medio ambiente.

Si desea deshacerse de su viejo electrodoméstico, puede solicitar información a su distribuidor local o al centro de recogida de residuos sólidos de su municipio.

Antes de deshacerse de su viejo aparato, corte el cable de alimentación e inutilice el cierre de la puerta de carga para evitar riesgos con los niños.

### 3 Preparativos iniciales para el secado

#### Consideraciones para ahorrar energía:

- Asegúrese de que utilice el producto a su máxima capacidad pero sin sobrecargarlo.
- Cuando lave su colada, centrifúguela a la máxima velocidad posible. De esta manera acortará el tiempo de secado y por lo tanto reducirá el consumo de energía.
- Procure secar las prendas agrupadas por su tipo de tejido.
- Siga las instrucciones del manual del usuario para la selección de programas.
- Asegúrese de que la secadora disponga tanto por delante como por detrás de una separación suficiente para permitir la circulación del aire. No bloquee la rejilla ubicada en la parte delantera del aparato.
- No abra la puerta del aparato durante el proceso de secado a no ser que sea necesario hacerlo. Si realmente necesita abrir la puerta, no la deje abierta durante periodos demasiado prolongados.
- No añada prendas adicionales (mojadas) durante el secado.
- La pelusa y las fibras desprendidas de la colada durante el ciclo de secado son recogidas en el filtro de pelusa. No olvide limpiar los filtros antes o después de cada ciclo de secado.
- En los modelos provistos de condensador, asegúrese de limpiar el condensador con regularidad al menos una vez al mes o cada 30 ciclos de secado.
- En los modelos con ventilación, observe las reglas de conexión de la chimenea en el manual del usuario y mantenga limpia la chimenea.
- Durante el secado, ventile la estancia en donde se encuentra la secadora.
- Para ahorrar energía en los modelos con lámparas, cuando la secadora no esté en uso mantenga la puerta de la secadora cerrada si el botón de encendido/apagado está pulsado (secadora activa).

#### Prendas adecuadas para el secado en la secadora

- 📌 Siga siempre las indicaciones de las etiquetas de las prendas. Utilice esta secadora únicamente para secar las prendas provistas de una etiqueta que indique que son aptas para secado en secadora y asegúrese de seleccionar el programa adecuado.



#### Prendas no adecuadas para el secado en la secadora

- Las prendas con accesorios metálicos como hebillas de cinturones y botones metálicos pueden dañar la secadora.
- No seque prendas de lana o seda, medias de nylon, tejidos con bordados delicados, prendas con accesorios metálicos y artículos tales como sacos de dormir.
- Las prendas con tejidos delicados y vallosos y las cortinas de encaje pueden arrugarse. No las seque en la secadora.
- No seque en la secadora objetos que contengan fibras que no permitan el paso del aire tales como almohadas o colchas.
- Las prendas hechas de espuma o goma se deformarán.
- No seque en la secadora prendas que contengan goma.
- No seque en la secadora prendas que hayan estado expuestas a petróleo, aceite, combustible o agentes explosivos, incluso aunque las haya lavado antes.
- No introduzca en la secadora prendas demasiado húmedas o que goteen.
- Los artículos que se hayan limpiado o lavado con gasoil, fuel oil, solventes de limpieza en seco u otras sustancias combustibles o explosivas, así como los artículos manchados con tales sustancias, no deben secarse en la secadora, ya que estas sustancias emiten vapores inflamables o explosivos.
- No seque en la secadora artículos que se hayan limpiado con productos químicos industriales.

- No seque en la secadora prendas sin lavar.
- Los artículos con manchas de aceites de cocina, acetona, alcohol, fuel-oil, keroseno, quitamanchas, trementina, parafina o limpiadores de parafina deben lavarse en agua caliente con abundante detergente antes de secarse en la secadora.
- Las prendas o almohadas rellenas de gomaespuma (espuma de látex), los gorros de ducha, los tejidos resistentes al agua, los materiales con refuerzos de caucho y las almohadillas de gomaespuma no deben secarse en la secadora.
- No utilice suavizantes de tejidos o productos para eliminar la electricidad estática a no ser que el fabricante de dichos productos indique que son aptos para secadora.
- No seque en la secadora ropa interior con refuerzos metálicos. Si dichos refuerzos metálicos se sueltan durante el secado, dañarán la secadora.

### Preparación de la secadora para el secado

- Compruebe todas las prendas antes de introducirlas en la secadora para asegurarse de que no contengan en los bolsillos o en cualquier otra parte mecheros, monedas, objetos metálicos, agujas, etc.
- Los suavizantes para ropa y productos similares deben utilizarse según las correspondientes instrucciones de uso del fabricante.
- Todas las prendas deben centrifugarse a la máxima velocidad de centrifugado que su lavadora permita para el tipo de tejido en cuestión.
- Es posible que la colada quede enmarañada tras el lavado. Separe las prendas antes de introducirlas en la secadora.
- Clasifique su colada según el tipo de prenda y su grosor. Seque juntas las prendas del mismo tipo. Por ejemplo: los trapos finos de cocina y los manteles se secan más rápido que las toallas de baño gruesas.

### Capacidad de carga correcta

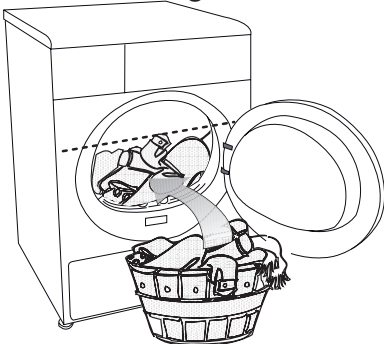

- △ Tenga en cuenta las indicaciones de la “Tabla de Selección de Programas”. Seleccione siempre el programa en función de la capacidad máxima de carga.
- ❗ No se recomienda añadir prendas por encima del peso especificado. Los resultados del secado no son tan buenos cuando la secadora está sobrecargada. Es más, es posible que tanto su secadora como su colada sufran daños.
- ❗ Coloque sus prendas holgadamente en el tambor, de forma que no se enmarañen.
- ❗ Las piezas grandes, como por ejemplo sábanas, colchas o manteles grandes, podrían hacerse un ovillo. Pare la secadora una o dos veces durante el proceso de secado para separar las prendas que se hayan enmarañado.

Los pesos que se indican a continuación son meramente orientativos.

Artículos del hogar	Pesos aproximados (gr)
Cubrecamas de algodón (dobles)	1500
Cubrecamas de algodón (individuales)	1000
Sábanas (dobles)	500
Sábanas (individuales)	350
Manteles grandes	700
Manteles pequeños	250
Servilletas de té	100
Toallas de baño	700
Toallas de mano	350
Prendas	Pesos aproximados (gr)
Blusas	150
Camisas de algodón	300
Camisas	200
Vestidos de algodón	500
Vestidos	350
Pantalones tejanos	700
Pañuelos (10 unidades)	100
Camisetas	125

### Carga

- Abra la puerta de carga.
- Coloque las prendas holgadamente en el interior de la secadora.
- Empuje la puerta de carga para cerrarla. Asegúrese de que ninguna prenda quede atrapada en la puerta.



## 4 Selección de programa y funcionamiento de la secadora

### Panel de control

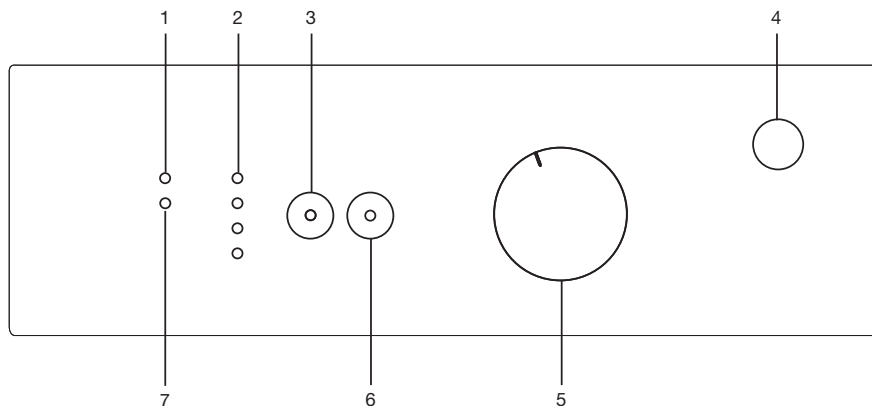

#### 1. Indicador luminoso de limpieza de filtro

Este indicador luminoso se enciende cuando el filtro está lleno.

#### 2. Indicador de seguimiento del programa

Se usa para realizar el seguimiento del progreso del programa actual.

#### 3. Cancelar alarma acústica

Se usa para cancelar la alarma acústica emitida al final del programa.

#### 4. Botón de encendido y apagado

Se usa para encender y apagar la máquina.

#### 5. Selector de programas

Se usa para seleccionar un programa.

#### 6. Botón Inicio/Pausa/Cancelación

Se usa para iniciar, detener momentáneamente o cancelar el programa.

#### 7. Indicador luminoso de depósito de agua\*

Este indicador luminoso se enciende cuando el depósito de agua está lleno.

#### 8. Botón de selección de retardo\*

Se usan para fijar el tiempo de retardo.

\* Puede variar en función de las especificaciones de su máquina



## Preparación de la máquina

1. Enchufe la máquina.
2. Introduzca la ropa sucia en la máquina.
3. Pulse el botón "On/Off"(encendido y apagado).

☑ Pulsar el botón "Encendido/Apagado" no implica necesariamente que el programa se inicie. Pulse el botón "Inicio/Pausa/Cancelación" para dar inicio al programa.

## Selección de programas

Elija el programa más adecuado de la siguiente tabla, que incluye las temperaturas de secado en grados. Seleccione el programa deseado mediante el selector de programas.

Secado extra	Secado a alta temperatura sólo para prendas de algodón. La ropa delgada y de varias capas (p. ej. toallas, ropa blanca, pantalones tejanos) se seca de forma que no precisa planchado antes de guardarse en el armario.
Listo para vestir	Las coladas normales (p. ej. manteles, ropa interior) se secan de forma que no precisan planchado antes de guardarse en el armario.
Listo para vestir Plus	Las coladas normales (p. ej. manteles, ropa interior) se secan de forma que no precisan planchado antes de guardarse en el armario, pero más que en la opción «listo para vestir».
Listo para planchar	Coladas normales (p. ej. camisas, jerseys) que se secan de forma que quedan listas para planchado.

☑ Si desea más información acerca de los programas, consulte la tabla de selección de programas.

## Programas principales

Hay disponibles varios programas principales, adecuados para diversos tipos de tejidos:

### •Algodones

Este programa le permite secar sus prendas resistentes. El secado se lleva a cabo a una temperatura más alta. Recomendado para prendas de algodón tales como sábanas, cubrecamas, ropa interior, etc.

### •Tejidos sintéticos

Este programa le permite secar sus prendas menos resistentes. El secado se lleva a cabo a una temperatura inferior a la del programa para algodón. Recomendado para prendas de tejidos sintéticos tales como camisas, blusas, ropa con combinación de tejidos sintéticos y de algodón, etc.

☑ No seque cortinas ni encajes en la secadora.

### •Antiarrugas

En caso de que no retire la colada al finalizar el programa de secado, se pondrá en marcha un programa antiarrugas de dos horas de duración con el fin de evitar que su colada se arrugue. Este programa gira la colada a intervalos de 10 minutos para evitar la formación de arrugas.

### Programas especiales

También hay disponibles programas adicionales para casos especiales:

☑ Los programas adicionales pueden diferir según el modelo de su máquina.

### •Express 35

Puede usar este programa para secar los algodones previamente centrifugados a altas velocidades en su lavadora. Puede secar una colada de 2 kg. de prendas de algodón (2 camisas y 5 camisetas) en 35 minutos.

☑ Con el fin de obtener los mejores resultados de los programas de la secadora, debe lavar su colada con un programa adecuado y centrifugarla en la lavadora a las velocidades recomendadas.

### •Camisas

Seca las camisas de forma más cuidadosa, de modo que quedan menos arrugadas y pueden plancharse con mayor facilidad.

☑ Puede que las camisas estén ligeramente húmedas una vez finalizado el programa. Se recomienda no dejar las camisas en la secadora.

### •Pantalones tejanos

Puede usar este programa para secar los pantalones tejanos previamente centrifugados a altas velocidades en su lavadora.

☑ Consulte la sección correspondiente de la tabla de programas.

### •Prendas delicadas

Permite secar a una temperatura inferior sus prendas más delicadas (blusas de seda, lencería fina, etc.) aptas para el secado con secadora y aquéllas para las cuales se recomienda el lavado a mano.

### •Ventilación





Se realiza una ventilación de 10 minutos de duración sin utilizar aire caliente. Este programa le permite airear prendas que hayan permanecido encerradas durante periodos prolongados para eliminar olores desagradables.

### •Programas de temporizador

Puede seleccionar uno de los programas de temporizador de 10, 20, 40 y 60 minutos para conseguir el grado de secado final deseado a bajas temperaturas. El programa de secado funciona durante el tiempo seleccionado, independientemente de la temperatura de secado.

## Selección de programas y tabla de consumos

ES

Programas		Capacidad (kg)	Velocidad de centrifugado de la lavadora (rpm)	Porcentaje aproximado de humedad restante	Tiempo de secado (minutos)
Algodones / Color					
	Listo para vestir	7	1000	% 60	116
	Listo para vestir +	7	1000	% 60	120
	Listo para planchar	7	1000	% 60	90
Express 35		2	1200	%50	35
Camisas		1.5	1200	%50	40
Pantalones tejanos		4	1200	%50	80
Prendas delicadas		1.75	600	%40	40
Tejidos sintéticos					
	Listo para vestir	3.5	800	% 40	45
Consumo energético					
Programas		Capacidad (kg)	Velocidad de centrifugado de la lavadora (rpm)	Porcentaje aproximado de humedad restante	Consumo energético kWh
Algodones lino Listo para vestir*		7	1000	% 60	4.15
Algodones Listo para planchar		7	1000	% 60	3.25
Prendas sintéticas listas para vestir		3.5	800	% 40	1.42

\* : Programa estándar de clasificación energética (EN 61121:2012)

Todos los valores contenidos en la tabla han sido fijados de acuerdo con la norma EN 61121:2012. Estos valores pueden ser distintos de los indicados en la tabla en función del tipo de colada, la velocidad de giro que fue empleada, las condiciones ambientales y las fluctuaciones del voltaje.

## **Función auxiliar**

### **Cancelación de la alarma acústica**

Su secadora emitirá una alarma acústica cuando el programa finalice. Si no desea oír esta alarma, deberá pulsar el botón "Cancelar alarma acústica". El LED pertinente se iluminará al pulsar este botón y la alarma acústica no sonará cuando el programa finalice.

### **Indicadores de advertencia**

Los indicadores de advertencia pueden variar según el modelo de su secadora.

#### **Limpieza del filtro**

Una vez el programa finalice se iluminará un LED de advertencia para recordarle que debe limpiar el filtro.

Si el LED de advertencia de limpieza del filtro se ilumina de forma continua, consulte "Sugerencias para la solución de problemas"

#### **Depósito de agua**

Un LED de advertencia se iluminará al final del programa o cuando el depósito esté lleno de agua. La secadora se parará si este LED se ilumina durante el transcurso de un programa. Para volver a poner en marcha la secadora deberá vaciar el depósito de agua. Pulse el botón "Inicio/Pausa/Cancelar" para dar inicio al programa una vez haya vaciado el depósito. El LED de advertencia se apagará y el programa se reanudará.

### **Inicio del programa**

1. Pulse el botón "Inicio/Pausa/Cancelar" para iniciar el programa.
2. El botón "Inicio/Pausa/Cancelación" se iluminará para indicar el inicio del programa.

### **Progreso del programa**

El progreso de un programa en ejecución se muestra en el indicador de seguimiento. Al comienzo de cada paso del programa, se encenderá el LED indicador correspondiente, mientras que el correspondiente al paso anterior ya completado se apagará.

#### **"Secado":**

- El nivel de secado permanecerá iluminado durante todo el proceso de secado hasta que el grado de secado alcance el paso "secado para planchado".

#### **"Listo para planchar":**

- Se ilumina cuando el grado de secado alcanza el paso "secado para planchado" y permanece iluminado hasta el siguiente paso.

#### **"Listo para vestir":**

Se ilumina cuando el grado de secado alcanza el paso "Listo para vestir" y permanece iluminado hasta el siguiente paso.

#### **"Final / Antiarrugas":**

- Se ilumina cuando el programa finaliza y la función antiarrugas se activa.

Si se enciende o parpadea más de un LED a la vez, significa que hay una avería o una anomalía (consulte la sección "Sugerencias para la solución de problemas").

### **Cambio del programa una vez éste se ha iniciado**

Puede utilizar esta característica para secar sus prendas a una temperatura superior o inferior con la secadora ya en marcha.

Por ejemplo:

1. Mantenga apretada el botón "Inicio/Pausa/Cancelar" durante unos tres segundos para cancelar el programa con el fin de seleccionar "Secado extra" en lugar del programa "Secado para planchado".
2. Seleccione el programa "Secado extra" haciendo girar el selector de programas.
3. Pulse el botón "Inicio/Pausa/Cancelar" para iniciar el programa.

Pulse el botón "Inicio/Pausa/Cancelación" durante 3 segundos para cancelar el programa o bien gire el selector de programas en cualquier dirección para finalizar el programa con la máquina en funcionamiento. Los indicadores luminosos de advertencia del depósito de agua y de limpieza del filtro se iluminarán para avisar al usuario cuando el programa se cancele tras pulsar el botón "Inicio/Pausa/Cancelación" durante 3 segundos. No obstante, los indicadores luminosos de advertencia no se encenderán si el programa se cancela girando el selector de programas. Sólo el indicador luminoso de secado se encenderá, y la máquina permanecerá en estado de espera hasta que seleccione un nuevo programa y pulse el botón "Inicio/Pausa/Cancelación". Para poder llevar a cabo estas dos operaciones, es preciso que el bloqueo para niños de la máquina no esté activo. Si lo estuviera, desactívelo antes de llevar a cabo estas operaciones.

### **Añadir o retirar prendas en modo de espera**

Para añadir o retirar prendas una vez el programa ha dado comienzo:

1. Pulse la tecla "Inicio/Pausa/Cancelar" para pasar su secadora al modo "Pausa". El proceso de secado se detendrá.
2. Abra la puerta en la posición de "pausa" y ciérrela de nuevo una vez hayan añadido o retirado las prendas que desee.
3. Pulse el botón "Inicio/Pausa/Cancelar" para iniciar el programa.

Al añadir prendas con el proceso de

secado ya iniciado, es posible que las prendas ya secas se entremezclen con las prendas húmedas, con el resultado de que las prendas aún estén húmedas una vez finalizado el proceso de secado.

- ❏ Puede añadir o retirar prendas de la secadora tantas veces como desee durante el proceso de secado, pero dado que esta operación interrumpirá continuamente el proceso de secado, prolongará la duración del programa y aumentará el consumo de energía. Por lo tanto, se recomienda añadir las prendas antes de que el programa de secado se inicie.

## Bloqueo para niños

La secadora dispone de un bloqueo para niños, destinado a evitar que el programa en curso se interrumpa al pulsarse algún botón. La puerta de carga y todos los botones del panel de control, excepto el de “encendido/apagado”, estarán desactivados cuando el bloqueo para niños esté activo.

Para activar el bloqueo para niños, pulse simultáneamente los botones “Inicio/Pausa/Cancelación” y “Cancelar alarma acústica” durante 3 segundos.

Si desea iniciar un nuevo programa una vez el programa actual finalice o bien para interrumpir el programa actual, deberá desactivar el bloqueo para niños. Pulse de nuevo los mismos botones durante 3 segundos para desactivar el bloqueo para niños.

- ❏ El bloqueo para niños se desactiva al reiniciar la máquina pulsando el botón de encendido/apagado.

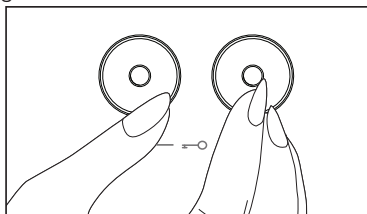

- ❏ Pulse los botones pertinentes durante 3 segundos para activar el bloqueo para niños. Se escuchará un pitido largo y el bloqueo para niños se activará. Si pulsa cualquier botón o gira el selector de programas con el bloqueo para niños activo, se escuchará un pitido doble. Pulse los botones durante 3 segundos para desactivar el bloqueo para niños. Se escuchará un único pitido y el bloqueo para niños se desactivará.

- ⚠ Si gira el selector de programas con la máquina en funcionamiento y el bloqueo para niños activo, se escuchará un doble pitido. Si desactiva el bloqueo para niños sin volver a colocar el selector de programas

en su posición anterior, el programa se cancelará puesto que la posición del selector de programas se ha modificado. El indicador luminoso de secado se encenderá, y la máquina permanecerá en estado de espera hasta que seleccione un nuevo programa y pulse el botón “Inicio/Pausa/Cancelación”.

## Finalización por cancelación del programa

Para cancelar cualquier programa seleccionado: Pulse el botón “Inicio/Pausa/Cancelación” durante unos 3 segundos. Los indicadores luminosos de advertencia “Limpieza de filtro”, “Depósito de agua” y “Fin/Antiarrugas” se iluminarán al final de este periodo como recordatorio.

- ⚠ Dado que el interior de la secadora estará excesivamente caliente si cancela un programa durante su ejecución, active el programa de ventilación para enfriarla.

## Fin de programa

Los indicadores luminosos de advertencia “Limpieza de filtro”, “Depósito de agua” y “Fin/Antiarrugas” en el indicador de seguimiento de programa se iluminarán una vez el programa finalice. Podrá abrir la puerta y la secadora estará ya lista para un segundo ciclo.

Pulse el botón “Encendido/Apagado” para apagar la secadora.

- ❏ El paso final del ciclo de secado (el paso de enfriamiento) se lleva a cabo sin aplicar calor con el fin de mantener las prendas a una temperatura que no las dañe.
- ❏ En caso de que no retire la colada al finalizar el programa de secado, se pondrá en marcha un programa antiarrugas de dos horas de duración con el fin de evitar que su colada se arrugue.
- ❏ Si no va a retirar su colada inmediatamente, no pare la secadora antes de que el proceso de secado se haya completado.
- ❏ Limpie el filtro tras cada secado (vea “Limpieza del filtro”).
- ❏ Vacíe el depósito de agua tras cada secado (vea “Depósito de agua”).

## Especificaciones técnicas

ES

Altura (ajustable)	84.6 cm
Ancho	59.5 cm
Profundidad	53 cm
Capacidad (máx.)	7 kg
Peso (neto)	35 kg
Voltaje	Ver etiqueta de tipo
Potencia nominal de entrada	
Código de modelo	

La etiqueta de tipo se encuentra detrás de la puerta de carga.

## 5 Mantenimiento y limpieza

### Cartucho del filtro / Superficie interior de la puerta

La pelusa y las fibras desprendidas de la colada durante el ciclo de secado se recogen en el “cartucho del filtro”.

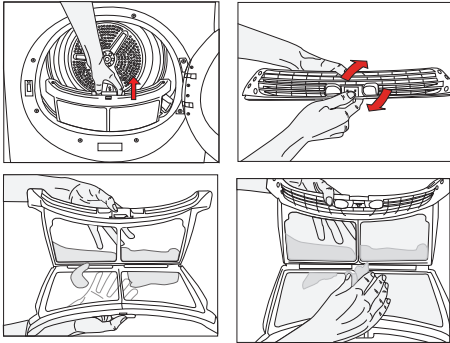

1. Tales fibras y pelusas se forman por lo general por el uso de las prendas y durante el lavado.
2. Limpie siempre el filtro y las superficies interiores de cubierta tras cada secado.
3. Puede limpiar el filtro y la zona de alrededor. Para limpiar el filtro:
  1. Abra la puerta de carga.
  2. Retire el filtro de la cubierta tirando de él y abriéndolo.
  3. Limpie la pelusa, las fibras y los hilos de algodón con la mano o con un paño suave.
  4. Cierre el filtro y vuelva a colocarlo en su sitio.
4. Es posible que la superficie del filtro se cubra de suciedad y quede obstruido tras un cierto periodo de uso de la secadora. En tal caso, lave el filtro con agua y séquelo antes de volver a utilizar la máquina.
5. Limpie en su totalidad la superficie interior de la cubierta y la junta de la puerta.

### Sensor

Su secadora dispone de sensores de humedad que detectarán si la colada está seca o no.

Para limpiar el sensor:

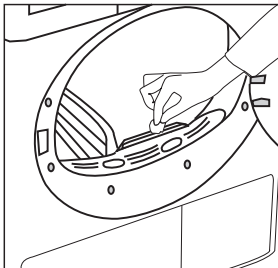

1. Abra la puerta de carga de la secadora.
2. Deje que la secadora se enfríe si ha estado

en funcionamiento.

3. Pase un paño suave humedecido con vinagre por los sensores metálicos y a continuación séquelos.
- ④ Limpie los sensores metálicos 4 veces al año.
- ⚠ Jamás utilice disolventes, productos de limpieza o sustancias similares para la limpieza, ya que podrían causar fuego e incluso una explosión.

### Depósito de agua

La humedad de la colada se extrae y es condensada. Vacíe el depósito de agua tras cada ciclo de secado o durante el secado si el indicador luminoso “Depósito de agua” se enciende.

- ⚠ El agua condensada no es potable.
- ⚠ Nunca retire el depósito de agua con la secadora en marcha.

Si olvida vaciar el depósito de agua, su secadora se detendrá durante los siguientes ciclos de secado cuando el depósito de agua se llene y el indicador de advertencia “Depósito de agua” se iluminará. Si éste es el caso, pulse el botón “Inicio/Pausa/Cancelación” para reanudar el ciclo de secado una vez vaciado el depósito de agua. Para vaciar el depósito de agua:

1. Retire con cuidado el depósito de agua abriendo la cubierta del rodapié y tirando del cajón.

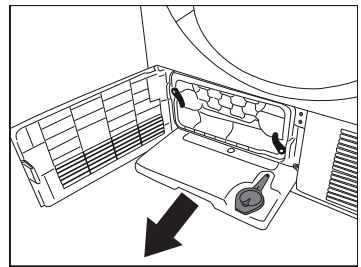

2. Vacíe el agua abriendo la cubierta del depósito.

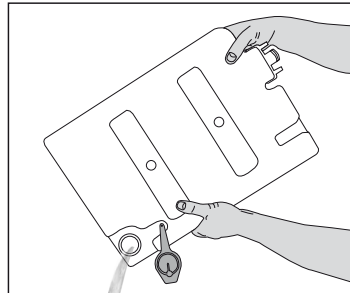

3. Si en la cubierta del depósito hay pelusa acumulada, retírela y presione la cubierta para

cerrarla.

4. Coloque el depósito de agua en su lugar.

### Para el condensador

El aire cálido y húmedo en el condensador se enfría por medio del aire frío de la estancia. Por lo tanto, el aire húmedo que circula en su secadora se condensa y es entonces bombeado al depósito.

- ④ Limpie el condensador tras cada 30 ciclos de secado o bien una vez al mes.

Para limpiar el condensador:

1. Si acaba de utilizar la secadora, abra la puerta de la secadora y espere hasta que se enfríe.

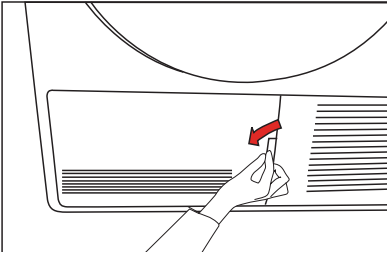

2. Abra los cuatro pestillos del condensador tras abrir el rodapié.

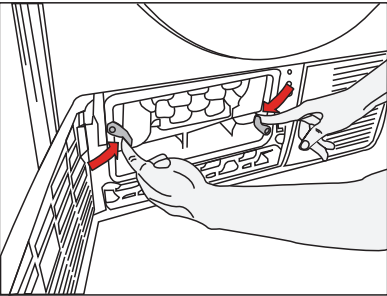

3. Saque el condensador.

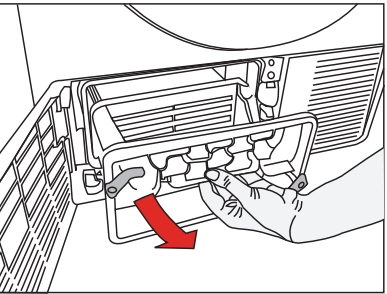

4. Limpie el condensador con agua a presión y espere hasta que se seque.

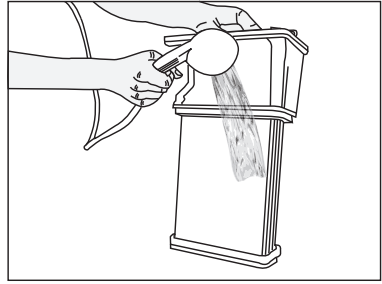

5. Vuelva a colocar el condensador con el lado con la etiqueta "Top" mirando hacia arriba. Cierre los cuatro pestillos del condensador. Asegúrese de que el pestillo rojo situado en la esquina superior derecha esté bien cerrado.

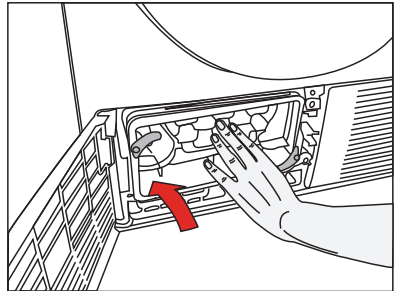

6. Cierre la cubierta del rodapié.

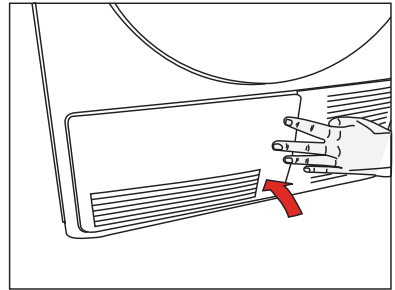



## 6 Soluciones sugeridas para problemas

El proceso de secado tarda demasiado
<ul style="list-style-type: none"><li>• Es posible que las mallas del filtro estén obstruidas. Lávelas con agua</li></ul>
La ropa está aún húmeda al finalizar el secado
<ul style="list-style-type: none"><li>• Es posible que las mallas del filtro estén obstruidas. Lávelas con agua.</li><li>• Puede que haya cargado demasiada ropa. No cargue la secadora excesivamente.</li></ul>
La secadora no se enciende o el programa no se inicia La secadora no se activa al configurarla.
<ul style="list-style-type: none"><li>• Es posible que no esté enchufada. Asegúrese de haber enchufado la máquina.</li><li>• Es posible que la puerta de carga esté entreabierta. Asegúrese de que la puerta de carga esté bien cerrada.</li><li>• Es posible que no se haya seleccionado el programa o que no haya pulsado el botón «Start/Pause/Cancel» (Inicio/Pausa/Cancelación). Asegúrese de que se haya seleccionado un programa y que la secadora no se encuentre en modo de «pausa».</li><li>• Es posible que el bloqueo para niños esté activado. Desactive el bloqueo para niños.</li></ul>
El programa se ha interrumpido sin causa.
<ul style="list-style-type: none"><li>• Es posible que la puerta de carga esté entreabierta. Asegúrese de que la puerta de carga esté bien cerrada.</li><li>• Puede haber habido un corte en el suministro eléctrico. Pulse el botón «Start/Pause/Cancel» (Inicio/Pausa/Cancelación) para iniciar el programa.</li><li>• Es posible que el tanque esté lleno. Vacíe el agua del tanque.</li></ul>
La ropa se ha encogido, apelmazado o deteriorado.
<ul style="list-style-type: none"><li>• Es posible que no se haya utilizado un programa adecuado para el tipo de ropa. Seque solo las prendas aptas para secado en secadora una vez verificadas las etiquetas en las mismas.</li><li>• Seleccione un programa de secado con una temperatura baja adecuada para el tipo de ropa.</li></ul>
La luz del tambor no se enciende. (Para modelos con lámpara)
<ul style="list-style-type: none"><li>• Es posible que la secadora no se haya iniciado mediante el botón «On/Off» (Encendido/ Apagado) Asegúrese que la secadora se encuentre encendida.</li><li>• Es posible que la bombilla se haya fundido. Llame al servicio autorizado para sustituir la bombilla.</li></ul>
La luz de LED «Final/Anti -arrugas» parpadea.
<ul style="list-style-type: none"><li>• Es posible que se haya activado el programa anti-arrugas de 2 horas para evitar que la ropa se arrugue. Apague la secadora y extraiga la ropa.</li></ul>
La luz de LED «Final/Anti -arrugas». se encuentra encendida.
<ul style="list-style-type: none"><li>• El programa ha finalizado. Apague la secadora y extraiga la ropa.</li></ul>
La luz con LED indicadora de «Secado» destella.
<ul style="list-style-type: none"><li>• Ha ocurrido una falla del sensor de calor. La secadora finaliza el programa sin calentar. Apague la secadora y extraiga la ropa. Llame al servicio técnico autorizado.</li></ul>
El LED “Limpiar filtro” está encendido.
<ul style="list-style-type: none"><li>• Es posible que el filtro esté sucio. Limpie el filtro de la tapa.</li></ul>
Sale agua por la cubierta.
<ul style="list-style-type: none"><li>• Limpie en su totalidad la superficie interior de la cubierta y la junta de la puerta.</li></ul>
La cubierta se abre sola.
<ul style="list-style-type: none"><li>• Empújela hasta que oiga cómo cierra.</li></ul>
Para productos con condensador:
La luz con LED de advertencia de «Tanque de agua» se encuentra encendida.
<ul style="list-style-type: none"><li>• Es posible que el tanque esté lleno. Vacíe el agua del tanque.</li></ul>
La luz con LED de «Limpieza del condensador» se encuentra encendida.
<ul style="list-style-type: none"><li>• Es posible que el condensador esté sucio. Limpie los filtros del condensador ubicado tras el rodapié.</li></ul>

⚠ Llame al servicio técnico autorizado si el problema persiste.



## Leia este manual antes do funcionamento inicial do produto!

Caro Cliente,

Esperamos que o seu produto, o qual foi fabricado em infraestruturas modernas e testado através de um processo de controlo de qualidade lhe proporcione resultados muito bons. Aconselhamo-lo(a) a ler cuidadosamente todo este manual antes de utilizar o seu produto e guardá-lo para referência futura.







### Este manual do utilizador irá

Ajudá-lo(a) a utilizar a sua máquina de uma forma mais rápida e mais segura.

- Leia o manual do utilizador antes de instalar e iniciar a sua máquina.
  - Preste, fundamentalmente, atenção às instruções relativas à segurança.
  - Guarde este Manual de utilizador num local de fácil acesso para consultas futuras.
  - Por favor, leia todos os documentos adicionais fornecidos com o seu produto.
- Lembre-se de que este Manual do utilizador é também aplicável a muitos outros modelos.

### Explicação dos símbolos

Ao longo deste Manual de utilizador são utilizados os seguintes símbolos:

-  Informação importante sobre segurança. Aviso para situações de perigo respeitantes à vida e à propriedade.
-  Cuidado; Aviso referente à voltagem.
-  Cuidado; Aviso sobre perigo de incêndio.
-  Cuidado; Aviso sobre superfícies quentes.
-  Leia as instruções.
-  Informação útil.. Informações importantes ou conselhos úteis a respeito da utilização.



Este aparelho está marcado com o símbolo da triagem selectiva relativa aos resíduos de equipamentos eléctricos e electrónicos. Isso significa que este produto deve ser abrangido por um sistema de colecta selectiva de acordo com a directiva europeia 2002/96/CE para que possa ser reciclado ou desmantelado a fim de reduzir qualquer efeito sobre o ambiente Para mais informações, pode contactar as suas entidades locais ou regionais.

Os produtos electrónicos que não tenham sido abrangidos por uma triagem selectiva são potencialmente perigosos para o ambiente e a saúde humana em virtude da presença de substâncias perigosas.

# 1 Informação importante sobre segurança

Esta seção inclui informações sobre segurança que ajudarão na proteção de riscos de ferimentos pessoais ou danos materiais. A não-observância dessas instruções poderão fazer com que qualquer garantia e compromisso de confiabilidade seja anulado.

## Segurança geral

- Nunca coloque a máquina sobre um piso coberto por tapete, caso contrário, a falta de fluxo de ar abaixo da máquina pode provocar o aquecimento das partes eléctricas. Isto pode acarretar problemas com a sua máquina.
- Se o cabo de alimentação ou a ficha eléctrica estiverem danificados, deve chamar o Agente da assistência autorizada para os reparar.
- O produto não deve estar ligado à tomada durante a os trabalhos de instalação, manutenção ou reparo. Tais trabalho devem sempre ser efectuados pela assistência técnica. O fabricante não deverá ser responsabilizado por danos provocados por procedimentos realizados por pessoas não autorizadas.
- Ligue o produto à uma tomada de terra protegida por um fusível de capacidade apropriada, conforme definido na tabela das especificações técnicas.
- Utilize o seu produto em temperaturas entre +5°C e +35°C.
- Não use dispositivos eléctricos no produto.
- Não ligue a saída de ar do produto à chaminés ou exaustores que sejam utilizados para extrair o fumo de dispositivos que funcionam a gás ou outros tipos de combustível.
- Deve providenciar uma ventilação adequada para prevenir a exaustão de gases de dispositivos que funcionam com outros tipos de combustível, incluindo a chama aberta a partir da acumulação no compartimento devido ao efeito de contra-explosão.
- Limpe sempre o filtro para barbotos antes ou depois de cada carregamento.
- Nunca utilize a secadora sem ter o filtro para borbotos instalado.
- Não permita a acumulação de fibras, pó ou sujidade ao redor da saída de exaustão e nas áreas adjacentes.
- A ficha do cabo de alimentação deve estar acessível após a instalação.
- Não use cabos de extensão, fichas múltiplas ou adaptadores para ligar a secadora à electricidade, a fim de diminuir o risco de choque eléctrico.
- Não faça qualquer alteração na ficha eléctrica fornecida com o produto. Se ela não for compatível com o tomada, chame um electricista qualificado para mudar a tomada para uma apropriada.
- Os itens limpos ou lavados com combustível/gasóleo, solventes e outros materiais combustíveis ou explosivos, bem como os itens que estão contaminados ou manchados com tais materiais, não devem ser secos na máquina, já que eles emitem vapor explosivo ou inflamável.
- Não seque itens limpos com químicos industriais na secadora.
- Não seque itens não lavados no secado de tambor.
- Itens sujos com óleo de cozinha, acetona, álcool, gasóleo, querosene, removedor de nódoas, terebentina e removedores com parafina, devem ser lavados em água quente com bastante detergente antes de serem secos na secadora.
- Vestuário ou almofadas reforçados com esponja de borracha (látex), toucas de banho, têxteis resistentes a água, materiais com reforço de borracha e ombreiras de esponja de borracha, não devem ser secos na secadora.
- Não use amaciadores de tecidos ou produtos anti-estática, a menos que seja recomendado pelo fabricante do produto ou do amaciador de tecido.
- Este produto deverá estar ligado à terra. A instalação à terra diminui o risco de choque eléctrico, ao abrir um caminho com baixa resistência para o fluxo de electricidade, no caso de avaria ou mau funcionamento. O cabo de alimentação deste produto está equipado com um condutor e uma ficha de terra, que permite ligar o produto à terra. Esta ficha deve ser instalada apropriadamente e introduzida numa tomada de terra, de acordo com as leis e regulamentos locais.
- Não instale o produto atrás de uma porta com um bloqueio, porta deslizante ou uma porta que tenha uma dobradiça contra a dobradiça da secadora.
- Não instale ou deixe este produto em locais onde poderá ficar exposto às condições exteriores.
- Não interfira com os controlos.
- Não realize qualquer reparo ou procedimento de substituição de peças no produto, mesmo se souber ou tiver

habilidade para isso, a menos que seja claramente sugerido nas instruções sobre o funcionamento ou no manual de assistência publicado.

- O interior e a conduta de exaustão do produto deve ser limpa periodicamente pelo pessoal da assistência técnica qualificada.
- Uma ligação errada do conductor de terra do produto, pode causar risco de choque eléctrico. Se tiver qualquer suspeita sobre a ligação à terra, deixe que a mesma seja verificada por um electricista qualificado, ou representante da assistência ou o pessoal da assistência.
- Não toque na máquina quando o tambor estiver a rodar.
- Desligue a máquina da tomada quando não estiver em uso.
- Nunca lave o equipamento com água! Há risco de choque eléctrico! Desligue-a sempre da corrente antes de proceder a limpeza.
- Nunca toque na ficha com as mãos húmidas. Nunca puxe pelo cabo para retirar da tomada, mas sempre e apenas pela ficha. Não opere a máquina se o cabo de alimentação ou a ficha estiverem danificados!
- Nunca tente reparar a máquina por conta própria, caso contrário, colocará a sua vida e a dos outros em risco.
- Para problemas de funcionamento que não podem ser resolvidos pela informação no manual de instruções:  
Desligue a máquina, retire a ficha, feche a torneira de água e contacte um agente da assistência autorizada.
- Não interrompa a secadora antes do término do ciclo de secagem, a menos que retire toda a roupa rapidamente da secadora, para a estender e dissipar o calor.
- Remova a porta do compartimento de secagem antes de desmantelar ou eliminar o produto.
- A fase final do ciclo de secagem (ciclo de arrefecimento) ocorre sem aplicação de calor, para assegurar que os itens sejam deixados a uma temperatura que não os danifique.
- Os amaciadores de tecido ou produtos semelhantes, devem ser usados conforme especificado pelas instruções do fabricante do amaciador.
- Roupa interior que contenha reforços metálicos não deverá ser colocada numa secadora. Podem ocorrer danos

à secadora se os reforços metálicos se soltarem durante o processo de secagem.

- Verifique todas as roupas quanto a isqueiros, moedas, peças de metal, agulhas esquecidas, antes de carregar.
- Sempre que a sua máquina de secar não estiver em uso ou após retirar as roupas quando o processo de secagem estiver terminado, desligue-a utilizando o botão On/Off." Nos casos em que o botão On/Off estiver ligado (enquanto a máquina de secar está ligada à alimentação), mantenha a porta da máquina de secar fechada.

### **Utilização pretendida**

- Este produto foi projectado para uso doméstico. Não deve ser usado para outras finalidades.
- Use o produto apenas para secar roupas que tenha a indicação na etiqueta.
- Seque apenas no seu produto, aqueles artigos que estejam relacionados neste manual.
- Este produto não está concebido para uso por pessoas (incluindo crianças) com reduzidas capacidades físicas, sensoriais ou mentais, a menos que sejam supervisionadas por uma pessoa responsável pela sua segurança ou que as instrua apropriadamente sobre a utilização do produto.

### **Segurança das crianças**

- Os aparelhos eléctricos são perigosos para as crianças. Mantenha as crianças afastadas da máquina quanto esta estiver em funcionamento. Não as deixe mexer na máquina.
- Os materiais de embalagem são perigosos para as crianças. Mantenha os materiais da embalagem fora do alcance das crianças ou elimine-os de acordo com as normas sobre o lixo.
- Não permita que as crianças sentem/montem na máquina ou que entrem na mesma.
- As crianças devem ser supervisionadas para assegurar que não brinquem com o produto.
- Feche a porta de carregamento quando sair do sítio onde a máquina está localizada.

## 2 Instalação

Consulte o Agente da assistência autorizada mais próximo para a instalação do seu produto.

ⓐ A preparação do local e a instalação eléctrica do produto é de responsabilidade do cliente.

⚠ A instalação e as ligações eléctricas devem ser realizadas por pessoal qualificado.

⚠ Antes da instalação, verifique visualmente se o produto tem algum defeito. Se tiver, não deve ser instalado. Produtos danificados poderão trazer riscos à sua segurança.

### Local apropriado para instalação

- Instale o produto em ambientes que não apresentem riscos de congelação e numa posição estável e nivelada.
- Utilize o seu produto num ambiente limpo e bem ventilado.
- Não bloqueie os canais de ventilação na frente e por baixo do produto com materiais tipo tapetes felpudos e placas de madeira.
- Não coloque o seu produto sobre um tapete felpudo ou sobre superfícies semelhantes.
- Não instale o produto atrás de uma porta com trinco, porta deslizante ou porta com dobradiça que possam tocar no produto.
- Uma vez que o produto esteja instalado, deve permanecer no mesmo local onde as instalações foram feitas. Ao instalar o produto, certifique-se de que a parede traseira não toca em nada (torneira, tomada) e preste também atenção ao instalar o produto num local onde ficará permanentemente.

⚠ Não pouse o produto em cima do cabo de alimentação.

- Mantenha uma distância mínima de 1,5 cm das paredes de outras mobílias.

### Remover a montagem de segurança de transporte.

A Remova a montagem de segurança do transporte antes de utilizar o produto pela primeira vez.

1. Abra a porta de carregamento.
2. Há um saco de nylon dentro do tambor que contém um pedaço de esferovite. Segure-o a partir da secção marcada com XX.
3. Coloque o nylon voltado para si e remova a montagem de segurança do transporte

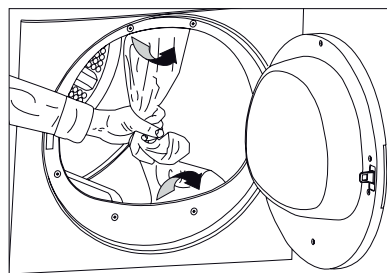

⚠ Certifique-se de que removeu a montagem de segurança do transporte (nylon+pedaços de esferovite) antes de utilizar o produto pela primeira vez. Não deixe qualquer item dentro do tambor.

### Instalação da bancada inferior

- Uma peça especial (Peça nº: 297 360 0100) que substituiu o acabamento superior pode ser fornecida e instalada pelo Agente de assistência autorizado para que a máquina possa ser usada por baixo de uma bancada ou num armário. Nunca deverá funcionar sem o acabamento superior.
- Deixe pelo menos 3 cm de espaço entre as paredes laterais e traseiras do produto e as paredes da bancada/armário quando instalar o seu produto sob uma bancada ou num armário.

### Montagem sobre uma máquina de lavar

- Deve ser utilizado um dispositivo de adaptação entre as duas máquinas ao instalar sobre uma máquina de lavar. O suporte (Peça nº 297 720 0200 branco/297 720 0500 cinza) deve ser instalado pelo Agente da assistência autorizada.
- Coloque o produto sobre um piso firme. Se tiver que ser colocada em cima de uma máquina de lavar, o peso aproximado das duas máquinas pode atingir 180 kg quando estiverem cheias. Por isso, o piso deve ser capaz de suportar a carga!

### Ajustar os pés

Para assegurar que a sua máquina funcione mais silenciosamente e sem vibrações, deve estar nivelada e equilibrada sobre os seus pés. Equilibre a máquina ajustando os pés. Rode os pés para ajustar até que a máquina esteja nivelada e firme.

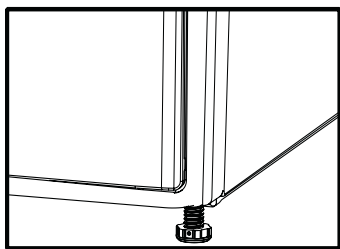

- ⓘ Nunca desaparafuse os pés ajustáveis dos seus compartimentos.

### Ligação eléctrica

Ligue a máquina a uma tomada de terra protegida por um fusível de capacidade apropriada, conforme definido na tabela das especificações técnicas. A nossa empresa não deverá ser responsabilizada por algum dano que possa surgir pela máquina ter sido utilizada num circuito sem uma ligação à terra.

- A ligação deve estar em conformidade com os regulamentos nacionais.
- Se o valor corrente do fusível ou interruptor na casa for menos do que 16 Amps, peça a um electricista qualificado para instalar um fusível de 16 Amps.
- A ficha do cabo de alimentação deve estar acessível após a instalação.
- A voltagem e o fusível ou interruptor de protecção estão especificados na secção “Especificações Técnicas”.
- A voltagem especificada deve ser igual a voltagem eléctrica da sua casa.
- Não faça ligações através de cabos de extensão ou fichas múltiplas.
- O fusível principal e os interruptores devem ter uma distância mínima de contacto de 3 mm.

⚠ Um cabo de alimentação danificado deve ser substituído por um electricista qualificado.

⚠ Se o produto estiver com defeito, não deve ser utilizado antes de ser reparado! Há risco de choque eléctrico!

### Primeira utilização

- Para ter o produto pronto para o funcionamento antes de chamar o agente da assistência autorizada, certifique-se de que o local e as instalações eléctricas são adequados. Não não forem, chame um electricista qualificado para efectuar os arranjos necessários.
- Certifique-se de que as ligações eléctricas do produto estão em conformidade com as instruções fornecidas nos capítulos correspondentes deste manual.

### Eliminação do material de embalagem

Os materiais de embalagem são perigosos para as crianças. Guarde os materiais de embalagem num local seguro, fora do alcance de crianças. Os materiais de embalagem do seu produto são fabricados a partir de materiais recicláveis. Separe-os e elimine-os de forma apropriada de acordo com as instruções sobre o lixo reciclável. Não os elimine juntamente com o lixo doméstico normal.

### Transporte da máquina

1. Desligue a ficha da máquina da tomada.
2. Remova a mangueira de água (se houver) e as ligações ao exaustor.
3. Descarregue completamente a água da máquina antes do transporte.

### Eliminação da sua máquina velha

Elimine a sua máquina velha de um modo que não prejudique o ambiente.

Consulte o seu agente local ou o centro de recolha de resíduos sólidos da sua área para saber como se desfazer da sua máquina. Antes de eliminar a sua máquina velha, corte a ficha do cabo de alimentação e deixe o trinco da porta de carregamento inutilizado, para evitar condições perigosas para as crianças.

### 3 Preparações iniciais para secagem

#### Coisas que podem ser feitas para poupar energia:

- Certifique-se de que opera o seu produto com a capacidade total, mas preste atenção para não a exceder.
- Centrifuge a sua roupa na velocidade mais alta possível ao lavá-la. Assim, o tempo de secagem é encurtado e o consumo de energia diminuído.
- Preste atenção para secar conjuntamente os mesmos tipos de roupa.
- Siga as instruções no manual do utilizador para a selecção do programa.
- Certifique-se de providenciar um espaço livre suficiente na frente e atrás da secadora, para a circulação do ar. Não bloqueie a grelha na parte frontal do produto.
- Não abra a porta da máquina durante a secagem, a menos que seja necessário. Se tiver mesmo que abrir a porta, procure mantê-la aberta o menos tempo possível.
- Não adicione nova roupa (húmida) durante a secagem.
- Os borbotos e as fibras libertadas da roupa para o ar durante o ciclo de secagem são recolhidos no “Filtro para borbotos”. Procure limpar os filtros antes de após cada secagem.
- Em modelos com condensador, certifique-se de que limpa regularmente o condensador pelo menos uma vez por mês ou após cada 30 ciclos de secagem.
- Nos modelos ventilados, siga as regras de ligação do mexaustor no manual do utilizador e preste atenção à limpeza do exaustor.
- Ventile bem o compartimento onde a secadora for colocada, durante a secagem.
- Para poupar energia nos modelos com lâmpadas, nos momentos em que a sua máquina de secar não estiver a ser utilizada, mantenha a porta fechada se o botão On/Off estiver pressionado (se a máquina de secar estiver ligada à alimentação).

#### Roupa apropriada para secagem na máquina

-  Siga sempre as sugestões nas etiquetas das roupas. Seque apenas a roupa que tenha a etiqueta a dizer que se pode secar numa secadora e certifique-se de que selecciona o programa apropriado.



#### Roupa inapropriada para secagem na máquina

- As roupas para lavar com metais pregados, tais como fivelas de cintos e botões de metal podem danificar a sua secadora.
- Não seque na secadora itens tais como roupas de lã e de seda e meias de nylon, tecidos bordados delicados, roupas com acessórios em metal e outros, como sacos-cama.
- A roupa feita de tecidos valiosos e delicados, assim como cortinas de rendas, podem ficar amarrotados. Não os seque na secadora!
- Não seque itens feitos de fibras herméticas, tais como travesseiros e colchas na secadora.
- As roupas feitas de esponja ou borracha podem ficar deformadas.
- Não seque na secadora roupas que contêm borracha.
- Não seque na secadora roupas expostas ao petróleo, óleo, combustível ou agentes explosivos, mesmo que tenham sido lavados antes.
- Roupas demasiadamente molhadas ou a pingar água não devem ser colocadas na secadora.
- Os itens limpos ou lavados com combustível/gasóleo, solventes e outros materiais combustíveis ou explosivos, bem como os itens que estão contaminados ou manchados com tais materiais, não devem ser secos na máquina, já que eles emitem vapor explosivo ou inflamável.
- Não seque itens limpos com químicos



industriais na secadora.

- Não seque na secadora roupas não lavadas.
- Itens sujos com óleo de cozinha, acetona, álcool, gasóleo, querosene, removedor de nódoas, terebentina e removedores com parafina, devem ser lavados em água quente com bastante detergente antes de serem secos na secadora.
- Vestuário ou almofadas reforçados com esponja de borracha (látex), toucas de banho, têxteis resistentes a água, materiais com reforço de borracha e ombreiras de esponja de borracha, não devem ser secos na secadora.
- Não use amaciadores de tecidos ou produtos anti-estática, a menos que seja recomendado pelo fabricante do produto ou do amaciador de tecido.
- Não seque na secadora a roupa interior reforçada com partes metálicas. Se esses reforços de metal se soltarem e quebrarem durante a secagem, danificarão a sua secadora.

### Preparação da roupa para a secagem

- Verifique todos os itens da roupa antes de as colocar na máquina para garantir que não haja isqueiros, moedas, itens metálicos, agulhas, etc. nos bolsos ou em qualquer parte das mesmas.
- Os amaciadores de roupa e produtos semelhantes devem ser usados de acordo com as instruções do fabricante de tais produtos.
- Todas as roupas devem ser centrifugadas na maior velocidade possível de centrifugação que a sua máquina permite para o tipo de tecido.
- A roupa pode ficar emaranhada após a lavagem. Desprenda as suas roupas antes de as colocar dentro do secador.
- Separe a sua roupas de acordo com os tipos e espessura. Seque juntamente o mesmo tipo de roupa. Por ex: as toalhas de cozinha finas e as toalhas de mesa secam mais rápido do que as toalhas de banho espessas.

### Capacidade correcta de carga

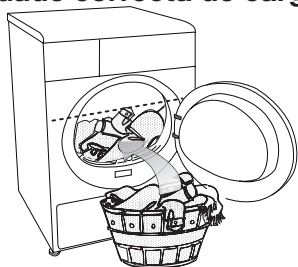

△ Consulte as informações na “Tabela de selecção de programas”. Inicie sempre o programa de acordo com a capacidade máxima de carga.

❗ Não é recomendado adicionar mais roupa à máquina do que o nível mostrado na figura. O desempenho da secagem será afectado quando a máquina estiver sobrecarregada. Além disso, a sua secadora e as suas roupas poderão ficar danificadas.

❗ Coloque as suas roupas folgadoamente no tambor, para que não fiquem emaranhadas.

❗ As peças grandes (Por ex.: lençóis, colchas, toalhas de mesa grandes) podem se emaranhar. Pare a secadora 1-2 vezes durante o processo de secagem para separar as roupas emaranhadas.

Os seguintes pesos são dados como exemplo.

Artigos do lar	Pesos aproximados (g)
Colchas de algodão (casal)	1500
Colchas de algodão (solteiro)	1000
Lençóis (casal)	500
Lençóis (solteiro)	350
Toalhas de mesa grandes	700
Toalhas de mesa pequenas	250
Guardanapos de chá	100
Toalhas de banho	700
Toalhas de rosto	350
Vestuários	Pesos aproximados (g)
Blusas	150
Camisolas de algodão	300
Camisas	200
Vestidos de algodão	500
Vestidos	350
Jeans	700
Lenços (10 peças)	100
T-Shirts	125

### Carregamento

- Abra a porta de carregamento.
- Coloque as roupas na secadora folgadoamente.
- Empurre a porta de carregamento para fechá-la. Verifique se não ficou nenhuma peça presa na porta.

## 4 Seleccionar um programa e pôr a sua máquina em funcionamento

### Painel de controlo

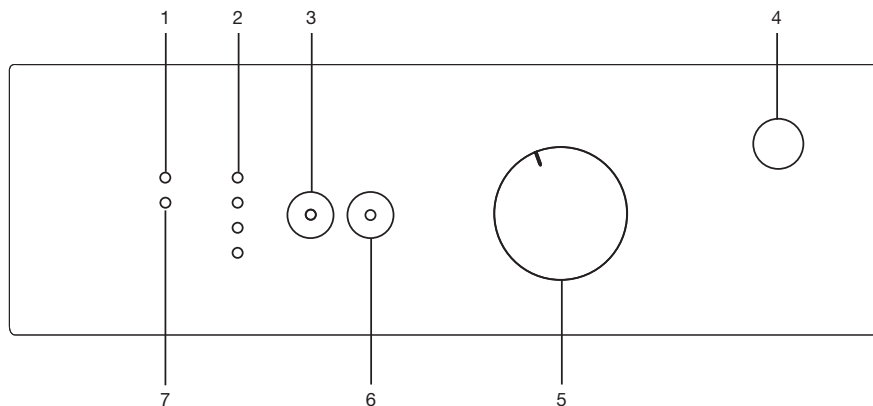

#### 1. Luz de aviso de limpeza do filtro

A luz de aviso acende quando o filtro está cheio.

#### 2. Indicador do andamento do programa

Usado para acompanhar o progresso do programa corrente.

#### 3. Cancelar aviso áudio

Usado para cancelar o aviso áudio dado no final do programa.

#### 4. Botão ligar/desligar

Usado para ligar e desligar a máquina.

#### 5. Botão de selecção de programa

Usado para seleccionar um programa.

#### 6. Botão de Iniciar/Pausa/Cancelar

Usado para iniciar, pausar ou cancelar o programa.

#### 7. Luz de aviso de reservatório cheio\*

A luz de aviso acende quando o reservatório de água está cheio.

#### 8. Botão de selecção do início retardado\*

Usado para definir o retardamento da hora.

\* Pode alterar de acordo com as especificações da sua máquina

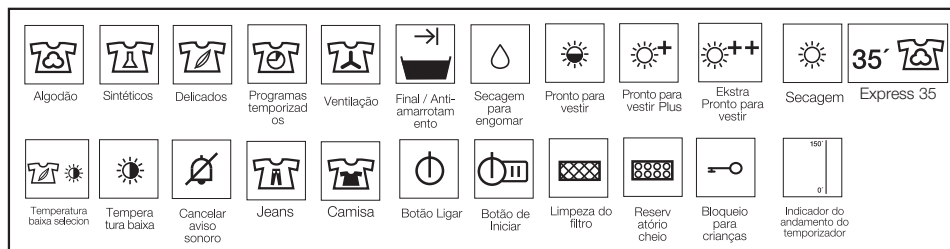

## Preparar a máquina

1. Ligue a ficha da máquina na tomada.
  2. Coloque a roupa na máquina.
  3. Pressione o botão “Ligar/Desligar”.
- ❏ Pressionar o botão “Ligar/Desligar” não significa necessariamente que o programa vai começar. Pressione o botão “Iniciar/Pausa/Cancelar” da máquina para iniciar o programa.

## Seleção de programas

Escolha o programa apropriado na tabela abaixo, que inclui as temperaturas de secagem em graus. Selecione o programa desejado com o botão de selecção do programa.

Secagem extra	Apenas seque a altas temperaturas roupas de algodão. As roupas espessas e com multicamadas (Por ex.: toalhas, roupas brancas, jeans) são secas de forma que não necessitam de ser passadas a ferro antes de guardar.
Pronto para vestir	As roupas normais (Por ex.: toalhas de mesa, roupa interior) são secas de forma que não necessitam de ser passadas a ferro antes de guardar.
Pronto para vestir Plus	As roupas normais (Por ex.: toalhas de mesa, roupa interior) são secas de forma que não necessitam de ser passadas a ferro antes de guardar, mas mais do que aquelas prontas a vestir.
Secagem para engomar	Roupas normais (por ex: camisas, vestidos) são secas para ficarem prontas a serem engomadas.

- ❏ Para mais detalhes sobre o programa, consulte a “Tabela de selecção do programa”

## Programas principais

Dependendo do tipo de roupa, estão disponíveis os seguintes programas principais:

### Algodão

Pode secar com este programa as suas roupas resistentes. Seca a alta temperatura. É recomendado ser usado para as suas roupas com algodão (tais como lençóis, colchas, roupa interior, etc.).

### Sintéticos

Pode secar com este programa as suas roupas menos resistentes. Ele seca a uma temperatura inferior, comparado ao programa de algodões. É recomendado para as suas roupas sintéticas (tais como camisas, blusas, vestuário de algodão/sintético misturados, etc.).

- ❏ Não seque cortinas e renda na sua máquina.

### Anti-amarrotamento

Será activado um programa anti-amarrotamento de 2 horas para impedir a roupa de amarrotar, se não retirar a roupa depois do programa ter terminado. Este programa roda a roupa

em intervalos de 10 minutos para impedir o amarrotamento.

## Programas especiais

Para casos especiais, há também programas extra disponíveis:

- ❏ Os programas adicionais C podem diferir conforme o modelo da sua máquina.

### Express 35

Pode usar este programa para secar as roupas de algodão que são centrifugadas a altas velocidades na sua máquina de lavar. Pode secar 2 kg da sua roupa de algodão (2 camisolas/5 t-shirts) em 35 minutos.

- ❏ Para obter melhores resultados dos programas de secagem, a sua roupa deve ser lavada com programas apropriados e centrifugada nas velocidades de centrifugação recomendadas na sua máquina de lavar.

### Camisa

Seca as camisas de um modo mais delicado para que fiquem menos amarrotadas e sejam fáceis de engomar.

- ❏ As camisas devem estar um pouco húmidas no final do programa. Aconselha-se a não deixar as camisas no secador.

### Jeans

Pode usar este programa para secar os jeans que são centrifugados a altas velocidades na sua máquina de lavar.

- ❏ Reveja o capítulo relacionado na tabela de programas.

### Delicados

Pode secar numa temperatura mais baixa a sua roupa muito delicada (Blusas de seda, roupa interior fina, etc.) que é apropriada para secagem, ou a roupa que é aconselhada que seja lavada à mão.

- ❏ Recomenda-se que utilize um saco de roupa para evitar que certas roupas e vestuários delicados fiquem amarrotados ou danificados. Depois do programa terminar, retire a sua roupa imediatamente do secador e estenda-a para evitar que fique amarrotada.

### Ventilação





Penas a ventilação é realizada durante 10 minutos sem fluxo de ar quente. Pode arejar as suas roupas que foram guardadas por um longo tempo em ambientes fechados e desodorizar odores desagradáveis, graças a este programa.

### Programas do temporizador

Pode seleccionar um dos programas temporizados de 10 min, 20 min., 40 min. e 60 min. Para conseguir o nível final de secagem desejado à baixas temperaturas. O programa seca no tempo seleccionado, independente da temperatura de secagem.

## Seleção do programa e taSeleção do programa e tabela de consumo

PT

Programas	Capacidade (kg)	Velocidade de centrifugação na máquina de lavar (rpm)	Quantidade aproximada de humidade remanescente	Tempo de secagem (minutos)
<b>Algodão /Coloridos</b>				
 Pronto para vestir	7	1000	% 60	116
 Pronto para vestir +	7	1000	% 60	120
 Secagem para engomar	7	1000	% 60	90
Express 35	2	1200	%50	35
Camisa	1.5	1200	%50	40
Jeans	4	1200	%50	80
Delicados	1.75	600	%40	40
<b>Sintéticos</b>				
 Pronto para vestir	3.5	800	% 40	45
<b>Valores de consumo de energia</b>				
Programas	Capacidade (kg)	Velocidade de centrifugação na máquina de lavar (rpm)	Quantidade aproximada de humidade remanescente	Valor de consumo de energia kWh
Roupas de algodão Pronto para vestir *	7	1000	% 60	4.15
Algodões Pronto para engomar	7	1000	% 60	3.25
Roupas sintéticas prontas a vestir	3.5	800	% 40	1.42

\* : Programa padrão da etiqueta de energia (EN 61121:2012)

Todos os valores dados na tabela, foram fixados de acordo com a norma EN 61121:2012.

Estes valores podem diferir da tabela conforme o tipo de roupa, a velocidade de centrifugação da roupa, as condições ambientais e as flutuações da voltagem.

## Função auxiliar

### Cancelar aviso sonoro

A sua secadora emitirá um aviso sonoro quando o programa chegar ao fim. Se não quiser ouvir o aviso sonoro, pressione o botão “Cancelar aviso sonoro”. A luz correspondente acenderá quando este botão for pressionado e um aviso sonoro não será emitido quando o programa chegar ao fim.

🔑 Pode seleccionar esta função antes ou depois do programa começar

### Indicadores de aviso

🔑 Os indicadores de aviso podem diferir conforme o modelo da sua secadora.

### Limpeza do filtro

Uma luz de aviso acenderá para o lembrar sobre a limpeza do filtro após o fim do programa.

🔑 Se a luz de aviso da limpeza do filtro se acender continuamente, por favor consulte “Soluções sugeridas para problemas”.

### Reservatório para água

A luz de aviso começa a piscar flashing when the tank is filled with water. A secadora deixa de funcionar se a luz de aviso acender ou quando um programa estiver em execução. Descarregue a água do reservatório de água para reiniciar a secadora. Pressione o botão “Iniciar/Pausa/Cancelar” para iniciar o programa após ter esvaziado o reservatório de água. A luz de aviso apaga-se e o programa recomeça a funcionar.

### Iniciar o programa

1. Pressione o botão “Iniciar/Pausa/Cancelar” para iniciar o programa.
2. A luz do botão “Iniciar/Pausa/Cancelar” acenderá para indicar que o programa começou.

### Andamento do programa

O andamento de um programa em execução é mostrado através do indicador de andamento do programa.

No início de cada fase de programa, a luz indicadora correspondente acenderá e a luz da fase completada apagar-se-á.

#### “Secagem”:

- O nível da secagem ficará aceso durante todo o processo, até que o grau de secagem alcance “secagem para engomar”.

#### “Secagem para engomar”:

- Acende quando o grau de secagem alcançar o nível “secagem para engomar” e permanecerá iluminado até à fase seguinte.

#### “Pronto para vestir”:

- Acende quando o grau de secagem alcança a fase “secagem para guardar” e permanece iluminado até à fase seguinte.

#### “Final / Anti-amarrotamento”:

- Acende quando o programa termina e a função anti-amarrotamento é activada.

🔑 Se acender ou piscar ao mesmo tempo mais de um LED, significa um mau funcionamento ou uma avaria (por favor, consulte “Sugestões para solução de problemas”).

### Alterar o programa após o mesmo ter iniciado

Pode utilizar esta função para secar as suas roupas a temperaturas mais altas ou mais baixas, após a sua máquina ter iniciado.

Por exemplo;

1. Pressione e mantenha durante cerca de 3 segundos o botão “Iniciar/Pausa/Cancelar” para “Cancelar” o programa a fim de seleccionar o programa “Secagem extra” ao invés do programa “Seco para engomar”.
2. Selecciono o programa “Secagem extra”, rodando o botão de selecção do programa.
3. Pressione o botão “Iniciar/Pausa/Cancelar” para iniciar o programa.

🔑 Prima o botão “Iniciar/Pausa/Cancelar” durante 3 segundos para cancelar o programa ou rode o botão de selecção de programa em qualquer direcção para terminar o programa enquanto a máquina se encontra em funcionamento. O reservatório de água e as luzes de aviso de limpeza do filtro acendem para avisar o utilizador quando o programa é cancelado ao premir o botão “Iniciar/Pausa/Cancelar” durante 3 segundos. Contudo, as luzes de aviso não acendem quando o programa for cancelado ao rodar o botão de selecção de programa. Apenas a luz de secagem acende e a máquina continua em espera até que seja seleccionado um novo programa e seja premido o botão “Iniciar/Pausa/Cancelar”. A fim de realizar estas duas operações, o bloqueio para crianças da máquina não deverá estar activo. Se o bloqueio para crianças estiver activo, desactive-o antes de realizar estas operações.

### Adicionar /retirar roupa no modo de espera

Para adicionar ou remover roupas após o programa iniciar:

1. Pressione o botão “Iniciar/Pausa/Cancelar” para comutar a sua secadora para o modo de “Pausa”. O processo de secagem parará.
2. Abra a porta na posição “Pausa” e feche-a novamente depois de adicionar ou retirar roupas.
3. Pressione o botão “Iniciar/Pausa/Cancelar” para iniciar o programa.

🔑 Qualquer roupa adicionada após o

processo de secagem se ter iniciado, pode fazer com que as roupas secas que estão na máquina se misturem com as molhadas e o resultado será uma roupa ainda molhada após o processo de secagem ter terminado.

- ❗ Podem ser adicionadas ou retiradas roupas, conforme o desejado, durante o processo de secagem, mas este processo estenderá a duração e aumentará o consumo, já que a secagem será interrompida continuamente. Por isso, é recomendado adicionar as roupas antes do início do processo de secagem.

### **Bloqueio para crianças**

Existe um bloqueio para crianças para impedir a interrupção de qualquer programa pela pressão das teclas enquanto o programa está em andamento. A porta de carregamento e todos os botões do painel de controlo, excepto a tecla "On/Off", são desactivadas quando o bloqueio para crianças é activado.

Para activar o bloqueio para crianças, prima simultaneamente os botões "Iniciar/Pausa/Cancelar" e "Cancelar aviso sonoro" durante 3 segundos.

Para iniciar um novo programa após o programa ter terminado ou para interromper o programa, o bloqueio para crianças deverá ser desactivado. Prima novamente os mesmos botões durante 3 segundos para desactivar o bloqueio para crianças.

- ❗ O bloqueio para crianças fica desactivado quando a máquina é reiniciada premindo o botão On/Off (Ligar/Desligar).

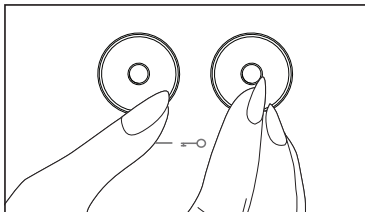

- ❗ Prima os botões relevantes durante 3 segundos para activar o bloqueio para crianças. Será ouvido um longo sinal acústico e o bloqueio para crianças será activado. Será ouvido um duplo sinal acústico se premir qualquer botão ou rodar o botão de selecção de programa enquanto o bloqueio para crianças estiver activo.

Prima os botões durante 3 segundos para desactivar o bloqueio para crianças. Será ouvido um sinal acústico único e o bloqueio para crianças será desactivado.

- ⚠ Será ouvido um duplo sinal acústico se rodar o botão de selecção de programa quando a máquina se encontrar em funcionamento

e o bloqueio para crianças estiver activo. Se desactivar o bloqueio para crianças sem colocar o botão de selecção de programa na posição anterior, o programa será terminado logo que a posição do botão de selecção do programa seja mudada. A luz de secagem acende e a máquina continua em espera até que seja seleccionado um novo programa e seja premido o botão "Iniciar/Pausa/Cancelar".

### **Finalizar atrás do cancelamento do programa**

Para cancelar qualquer programa seleccionado; Pressione o botão "Iniciar/Pausa/Cancelar" durante cerca de 3 segundos. As luzes de aviso "Limpeza do filtro", "Reservatório de água" e "Final/Anti-amarrotamento" acenderão no fim deste período para lembrança.

- ⚠ Como o interior da secadora ficará excessivamente quente ao cancelar o programa enquanto a secadora está em funcionamento, active o programa de ventilação para a arrefece.

### **Fim do programa**

As luzes de aviso "Final/Anti-amarrotamento", "Limpeza do filtro" e "Reservatório de água" no indicador do andamento do programa acenderão quando o programa chegar ao fim. A porta pode ser aberta e a máquina está pronta para um segundo ciclo.

Prima o botão "Ligar/Desligar" para desligar a sua secadora.

- ❗ A fase final do ciclo de secagem (fase do arrefecimento) é realizada sem aplicação de calor, a fim de manter os itens numa temperatura que não os danifique.
- ❗ Será activado um programa anti-amarrotamento de 2 horas para impedir a roupa de amarrotar, se não retirar a roupa depois do programa ter terminado.
- ❗ Se não for retirar imediatamente a roupa, não páre a secadora antes do processo de secagem estar concluído.
- ❗ Limpe o filtro após cada secagem (por favor, consulte "Limpeza do filtro").
- ❗ Descarregue o reservatório de água após cada secagem (por favor, consulte "Reservatório de água").

## Especificações técnicas

PT

Altura (ajustável)	84.6 cm
Largura	59.5 cm
Profundidade	53 cm
Capacidade (máx.)	7 kg
Peso (líquido)	35 kg
Voltagem	Ver chapa de características
Entrada de potência nominal	
Código do modelo	

A chapa de características encontra-se situada por detrás da porta de carregamento.

## 5 Manutenção e limpeza

### Cartucho do filtro / Superfície interna da porta

Os borbotos e as fibras libertadas da roupa para o ar durante o ciclo de secagem são recolhidos no “Cartucho do filtro”.

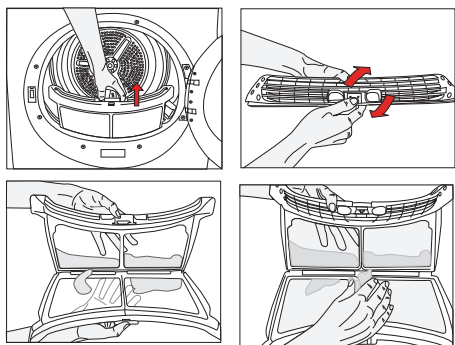

- ❗ Tais fibras e borbotos formam-se geralmente ao vestir e ao lavar.
- ❗ Limpe sempre o filtro e as superfícies internas da tampa após cada processo de secagem.
- ❗ Pode limpar o filtro e a área do filtro com um limpador a vácuo.

Para limpar o filtro:

1. Abra a porta de carregamento.
2. Retire o filtro da tampa, puxando-a para cima e abrindo o filtro.
3. Limpe os borbotos, as fibras e o algodão emaranhados à mão ou com um pedaço de pano macio.
4. Feche o filtro e o coloque de volta no seu sítio.

❗ Pode haver entupimentos na superfície do filtro após usar a sua máquina por algum tempo; se isto acontecer, lave o filtro com água e seque-o antes de o usar novamente.

❗ Limpe toda a superfície interna da tampa e o vedante da porta.

### Sensor

Há sensores de humidade na sua secadora que detectam se a roupa está seca ou não.

Para limpar o sensor:

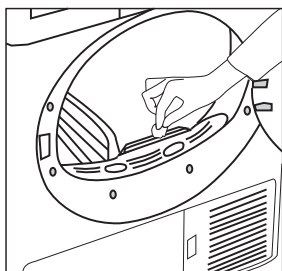

1. Abra a porta de carregamento da secadora.
2. Deixe que a máquina arrefeça após terminar a secagem.
3. Limpe os sensores de metal com um pano macio, humedecido em vinagre e seque-os.

❗ Limpe os sensores de metal 4 vezes por ano.

⚠ Nunca use solventes, agentes de limpeza ou substâncias semelhantes na limpeza, já que esses materiais podem causar fogo e explosão!

### Reservatório de água;

A humidade da roupa é-lhe retirada e condensada. Esvazie o reservatório de água após cada ciclo de secagem ou durante a secagem, quando a luz de aviso “Reservatório de água” acender.

⚠ A água condensada é imprópria para consumo!

⚠ Nunca retire o reservatório de água quando o programa estiver em andamento!

Se esqueceu de esvaziar o reservatório de água, a sua secadora parará durante os ciclos de secagem seguintes, quando o reservatório de água estiver cheio e a luz de aviso “Reservatório de água” acender. Neste caso, pressione o botão “Iniciar/Pausa/Cancelar” para recomeçar o ciclo de secagem após esvaziar o reservatório de água.

Para descarregar a água do reservatório:

1. Retire cuidadosamente o reservatório de água, abrindo a tampa do rodapé/puxando a gaveta.

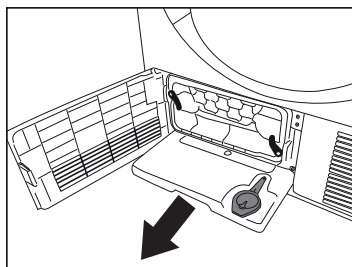

2. Descarregue a água do reservatório

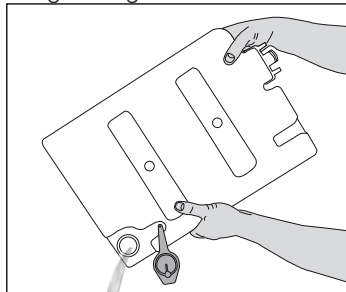



3. Se houver acúmulo de fibras no funil do reservatório de água, limpe-o sob água corrente.
4. Coloque o reservatório de água no seu sítio.

### Para o condensador;

O ar quente e húmido no condensador é arrefecido pelo ar frio do compartimento. Assim, o ar húmido que circula na sua secadora é condensado e depois bombeado para o reservatório.

- 🔧 Limpe o condensador após cada 30 ciclos de secagem ou uma vez por mês.

Para limpar o condensador:

1. Se tiver sido realizado um processo de secagem, abra a porta da máquina e espere até que arrefeça.

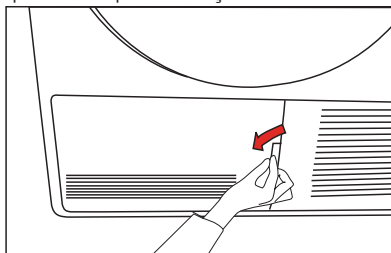

2. Desbloqueie os dois bloqueadores do condensador depois de abrir o rodapé.

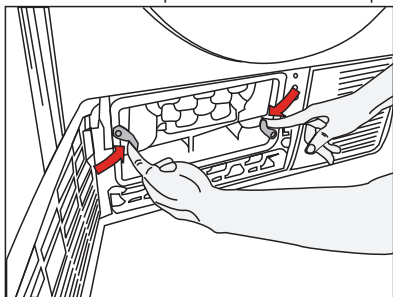

3. Desligue a ficha do condensador.

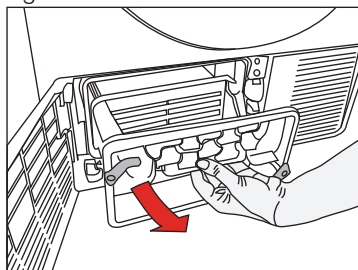

4. Limpe o condensador aplicando água pressurizada com uma armação de duche e espere até que a água descarregue.

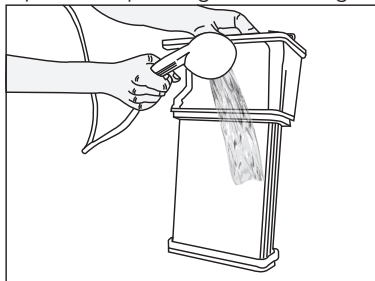

5. Coloque o condensador no seu compartimento. Aperte os 2 parafusos e certifique-se de que ficaram correctamente ajustados.

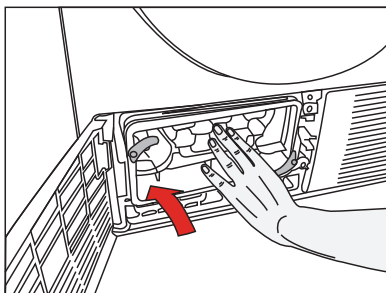

6. Feche a tampa do rodapé.

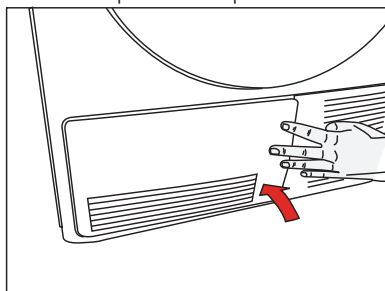

## 6 Soluções sugeridas para problemas

O processo de secagem demora muito tempo
<ul style="list-style-type: none"><li>• As redes do filtro podem ficar entupidas. . Lave com água</li></ul>
A roupa sai molhada no fim da secagem.
<ul style="list-style-type: none"><li>• As redes do filtro podem ficar entupidas. . Lave com água.</li><li>• A máquina pode ter sido excessivamente carregada com roupas. Não carregue a máquina em excesso.</li></ul>
A máquina de secar não liga ou os programas não arrancam. A máquina de secar não foi activada depois de definida.
<ul style="list-style-type: none"><li>• A ficha pode não estar ligada à tomada. Certifique-se que a máquina está ligada à corrente.</li><li>• A porta de carregamento pode estar entreaberta. Certifique-se de que a porta de carregamento está fechada adequadamente.</li><li>• O programa pode não ter sido definido ou o botão “Iniciar/Pausa/Cancelar” pode não ter sido pressionado. Certifique-se de que o programa foi definido e que não está no modo “Pausa”.</li><li>• O “Bloqueio para crianças” pode estar activado. Desactive o bloqueio para crianças.</li></ul>
O programa foi interrompido sem qualquer motivo.
<ul style="list-style-type: none"><li>• A porta de carregamento pode estar entreaberta. Certifique-se de que a porta de carregamento está fechada adequadamente.</li><li>• A electricidade pode estar cortada. Pressione o botão “Iniciar/Pausa/Cancelar” para iniciar o programa.</li><li>• Deve estar cheio de água. Descarregue a água do reservatório de água.</li></ul>
As roupas encolheram, ficaram com feltro ou deterioradas.
<ul style="list-style-type: none"><li>• Não deve ter sido utilizado um programa apropriado para o tipo de roupa. Seque apenas as roupas que podem ser secas na sua máquina de secar após verificar as etiquetas das suas roupas.</li><li>• Seleccione um programa com a temperatura baixa adequada para o tipo de roupa, para secar as suas roupas.</li></ul>
A luz do tambor não acende. (Para modelos com lâmpada)
<ul style="list-style-type: none"><li>• A máquina de secar não foi iniciada com o botão «On/Off « (Ligar/Desligar). Certifique-se que a máquina de secar está ligada.</li><li>• A lâmpada pode ter fundido. Telefone para o serviço de assistência autorizado para substituir a lâmpada.</li></ul>
O LED “Final / Anti-amarrotamento” está a piscar.
<ul style="list-style-type: none"><li>• O programa anti-amarrotamento de 2 horas, que evita o amarrotamento das roupas deveria ter sido activado. Desligue a máquina de secar e retire as roupas.</li></ul>
O LED “Final / Anti-amarrotamento” está aceso.
<ul style="list-style-type: none"><li>• O programa chegou ao fim. Desligue a máquina de secar e retire as roupas.</li></ul>
O LED «Secagem” está a piscar.
<ul style="list-style-type: none"><li>• Ocorreu uma falha no sensor de aquecimento. A máquina de secar termina o programa sem aquecer. Desligue a máquina de secar e retire as roupas. Telefone para o serviço de assistência autorizado.</li></ul>
O LED “Limpeza do filtro” está aceso.
<ul style="list-style-type: none"><li>• O filtro pode estar sujo. Limpe o filtro da tampa.</li></ul>
A água vaza da tampa.
<ul style="list-style-type: none"><li>• Limpe toda a superfície interna da tampa e a junta da porta.</li></ul>
“A tampa abre espontaneamente.”
<ul style="list-style-type: none"><li>• Empurre-a até ouvir que está fechada.</li></ul>

Para produtos equipados com um condensador:
O LED “reservatório de água” está aceso.
<ul style="list-style-type: none"><li>• Deve estar cheio de água. Descarregue a água do reservatório de água.</li></ul>
O LED “Limpeza do condensador” está aceso.
<ul style="list-style-type: none"><li>• O condensador pode não ter sido limpo. Limpe os filtros no condensador sob o rodapé.</li></ul>

⚠ Telefone para o serviço de assistência autorizado se o problema persistir.

## Teka Subsidiaries

Country	Subsidiary	Address	City	Phone
<b>Australia</b>	Teka Australia Pty Ltd	Normanby Business Park, 45	Notting Hill, 3168 Victoria	+61 3 9550 6100
<b>Austria</b>	Küppersbusch Austria	Eitnergasse, 13	1231 Wien	+43 1 86 68022
<b>Belgium</b>	Küppersbusch Belgium S.P.R.L.	Z.3 Doornveld 121	B-1731 Zellik	+32 2 466 8740
<b>Bulgaria</b>	Teka Bulgaria EOOD	Bvd. Tzankov 59-63	1784 Sofia	+35 92 97 68 330
<b>Chile</b>	Teka Chile S.A.	Avd El Retiro Parque Los Maitenes, 1237. Parque Enea	Pudahuel, Santiago de Chile	+ 56 (2) 438 6000
<b>China</b>	Teka International Trading (Shanghai) Co. Ltd.	Room 2204, Wen Ji Building, No. 66 Shaanxi Road North	Jing'an District, 200041 Shanghai	+86 21 511 688 41
<b>Czech Republic</b>	Teka CZ S.R.O.	V Holesovickách, 593	182 00 Praha 8 - Liben	+420 284 691 940
<b>Denmark</b>	Juvél A/S	Avedøreholmen, 95	2650 Hvidovre	+45 363 40 288
<b>Ecuador</b>	Teka Ecuador S.A.	Parque Ind. California 2, Via a Daule Km 12	Guayaquil	+593 4 2100 311
<b>Germany</b>	Teka Küchentechnik GmbH	Sechsheldener Str. 122	35708 Haiger	+49 2771 3950
<b>Great Britain</b>	Teka Products Ltd.	177 Milton Park	OX14 4SE Milton, Abingdon	+44 1235 86 1916
<b>Greece</b>	Teka Hellas A.E.	Thesi Roupaki - Aspropyrgos	193 00 Athens	+30 2109760283
<b>Hungary</b>	Teka Hungary Kft.	Bajcsy Zsilinszky u. 53	1065 Budapest	+36 13542110
<b>Indonesia</b>	PT Teka Buana	Tedja Buana Building, Jalan Menteng Raya, 29	10340 Jakarta	+62 213905274
<b>Italia</b>	Teka Italia S.P.A.	Via le Lame, 15	03100 Frosinone	+39 077 58 98 271
<b>Malaysia</b>	Teka Küchentechnik (Malaysia) Sdn Bhd	10 Jalan Kartunis U1/47, Temasya Park, Off Glenmarie	40150 Shah Alam, Selangor Darul Ehsan	+603 7620 1600
<b>Mexico</b>	Teka Mexicana S.A. de C.V.	Ferrocarril 200, Esquina Norte 29, Col. Motezuma	15500 Mexico D.F.	+52 555 133 0493
<b>Morocco</b>	Teka Maroc S.A.	Casablanca au 73,	BD. My. Sjimane, 33.	+212 22 674 462
<b>Netherlands</b>	Teka B.V.	Wijkermeerstraat, 34	2131 HA Hoofddorp	+ 31 23 5656 470
<b>Norway</b>	Intra, A/S	Storsand	7563 Malvik	+47 73 98 01 00
<b>Pakistan</b>	Küppersbusch-Teka Pakistan (Pvt) Ltd	84 B1, off M.M. Alam Road	Gulberg III, Lahore	+92 42 5757 676
<b>Poland</b>	Teka Polska Sp. ZO.O.	ul. 3-go Maja 8	05-800 Pruszków	+48 22 738 32 70
<b>Portugal</b>	Teka Portugal S.A.	Estrada da Mota - Apdo 533	3834-909 Ilhavo, Aveiro	+35 1234 329500
<b>Romania</b>	S.C. Teka Küchentechnik Romania S.R.L.	Sector 1, B-dul Ficusului nr.40	Bucarest	+40 212 33 44 50
<b>Russia</b>	Teka Rus LLC	Barklaja str. 6, bld. 3, Barklaja plaza center, office 402	121087 Moscow â™™ Russia	+7 495 64 500 64
<b>Singapore</b>	Teka Singapore PTE Ltd	Avenue Clemenceau,83, 01-33/34 UE Square	239920 Singapore	+65 673 42 415
<b>Spain</b>	Teka Industrial, S.A.	C/ Cajo,17	39011 Santander	+34 942 355050
<b>Sweden</b>	Intra Möntorp AB	Säbyvägen, 8	734 93 Kolbäck	+46 220 403 00
<b>Thailand</b>	Teka (Thailand) Co. Ltd.	Golden Pavillion, 4th floor, 153/3 Soi Mahardekluang, 1	Rajdamri Rd., Pathumwan, 10330 Bangkok	+662 652 2999
<b>Turkey</b>	Teka Teknik Mutfak Aletleri Sanayi Ve	Büyükdere Cad. 24/13	34394 Mecidiyeköy, Istanbul	+90 212 288 3134
<b>Ukraine</b>	Teka Ukraine LLC	Velyka Zhytomyrska Str. 10, of.1	01025 Kiev	+380 44 49 606 80
<b>United Arab Emirates</b>	Teka Middle East Fze	Building LOB 16, Office 417	P.O. Box 18251 Dubai	+971 4 887 2912
<b>United Arab Emirates</b>	Teka Küchentechnik U.A.E LLC	Mez Floor,in Khedia Centre Al Garhoud	Deira, P.O. Box 35142 Dubai	+971 4 283 30 47
<b>USA</b>	Teka USA Inc.	1883 Massaro Boulevard	Tampa, Florida 33619	+1 813 288 8820
<b>Venezuela</b>	Teka Andina S.A.	Ctra. Petare-Santa Lucia, km 3 (El Limoncito)	1070 Caracas	+58 212 291 2821
<b>Vietnam</b>	TEKA Vietnam Co., Ltd.	185 Dien Bien Phu Street, 8th Floor	Dakao Ward, District 1, Hochiminh	+84 83 82 58 746



"for further information and updated contact addresses, please refer to the corporate website"