

MANUAL DE INSTRUÇÕES
EXAUSTOR 04/ES425

ATENÇÃO

- A distância entre a superfície de cozedura e a base do exaustor deve ser de pelo menos 65 cm.
- O ar aspirado não deve ser canalizado por uma conduta já utilizada para evacuar fumos produzidos por aparelhos alimentados por outras fontes de energia que não a eléctrica (aquecimento central, radiadores, aquecimento de água, etc.).
- Para evacuar o ar a eliminar, respeite as normas das autoridades competentes. O ar evacuado não deve ser expelido por uma cavidade na parede a menos que esta tenha sido prevista para o efeito.
- Assegure uma ventilação adequada do local, quando o exaustor e os aparelhos alimentados por uma energia que não a eléctrica (gás, carvão, etc.) são utilizados ao mesmo tempo. Com efeito, o exaustor pode criar uma depressão no local. A depressão negativa do local, não deve exceder os 0.04 mbar, evitando assim que a fonte de calor provoque um retorno do gás que deve ser evacuado. É necessário equipar o local com a ventilação necessária, para que o ar fresco seja sempre constante.
- **ATENÇÃO: Este aparelho deve ser ligado à terra.**
- Aquando da ligação eléctrica, assegure-se que os valores de tensão correspondam aos que são indicados na placa de características do aparelho, que se encontra no interior do mesmo. Se o seu aparelho não está munido de um cabo flexível não separado, e sem ficha, ou não tem outro dispositivo que assegura a desconexão omnipolar da corrente, com uma distância mínima de 3 mm, deve prever estes dispositivos de separação na instalação fixa.
- Antes de proceder a qualquer operação de manutenção ou limpeza, desligue o aparelho.

UTILIZAÇÃO

- Evite o uso de materiais ou substâncias inflamáveis perto do aparelho.
- No caso dos fritos, deve ter cuidado com o perigo de incêndio causado pelo óleo e gorduras. É particularmente perigoso o óleo já usado pela sua inflamabilidade. Não use grelhas descobertas.
- Para evitar um possível risco de incêndio, respeite as instruções indicadas a respeito da limpeza dos filtros anti-gordura e a eliminação de eventuais depósitos de gordura sobre o aparelho.

MANUTENÇÃO

- Uma manutenção cuidada garante o bom funcionamento e rendimento do aparelho ao longo do tempo.
- Deve ter um cuidado particular com os painéis filtrantes anti-gordura, que devem ser limpos periodicamente dependendo do uso (pelo menos cada 2 meses). Retire os filtros anti-gordura e lave-os à mão com detergente neutro ou na máquina de lavar a louça. Para retirar os filtros anti-gordura: com a ajuda do puxador, empurre-os para o interior e tire o filtro para baixo (fig. 4); abra a plataforma e retire o outro filtro da mesma forma.
- A eliminação dos eventuais depósitos de gordura no aparelho deve ser efectuada periodicamente com base na frequência do uso (pelo menos cada 2 meses). Evite o uso de produtos abrasivos ou corrosivos. Para a limpeza externa dos aparelhos pintados, use um pano humedecido com água tépida e detergente neutro; para os aparelhos em inox, cobre ou latão, aconselha-se o uso de produtos específicos, seguindo as instruções indicadas nos mesmos. Para a limpeza interna do aparelho, usar um pano ou um pincel embebido em álcool etílico.

DESCRIÇÃO

Este aparelho pode ser utilizado nas versões reciclagem ou aspirante.

Na versão reciclagem (fig. 1) o ar e os vapores recolhidos pelo aparelho, são depurados por filtros de carvão activo e postos de novo em circulação no ambiente.

Atenção: no uso da versão reciclagem, é necessário, utilizar os filtros de carvão activo que purificam o ar e o colocam em circulação no local.

Na versão aspirante (fig. 2) os vapores e os odores da cozinha são dirigidos directamente para o exterior, através de uma conduta de evacuação na parede/tecto.

Não é necessário utilizar os filtros de carvão activo.

INSTALAÇÃO

Fixe a brida de evacuação do ar ao seu aparelho; a fixação é feita por meio de 2 parafusos (fig. 3).

Antes de efectuar a instalação, a para facilitar as manobras, retire os filtros anti-gordura: com a ajuda do puxador, empurre-os para o interior e tire o filtro para baixo (fig. 4); abra a plataforma e retire o outro filtro da mesma forma.

ATENÇÃO: para não deteriorar o produto durante a instalação, DEVE UTILIZAR SOMENTE OS PARAFUSOS FORNECIDOS COMO EQUIPAMENTO, como indicam os conselhos seguintes.

Para evitar os eventuais vazios de profundidade entre o aparelho e a parede, está prevista uma barra de espaço em plástico; esta deve ser fixada por trás do aparelho com os 3 parafusos A fornecidos (fig. 5). Estes encontram-se no saco dos acessórios junto da barra de plástico. Corte a barra de acordo com a distância a ajustar.

Instalação sob um placard mural

Condições essenciais de montagem:

- preveja a ligação eléctrica
- se o aparelho vai ser instalado em versão aspirante, preveja o orifício de evacuação de ar.

Fixação como na fig. 6: com a ajuda do molde de perfuração, faça 4 furos de fixação previstos para o seu modelo na base do seu placard mural e faça a abertura necessária para a evacuação do ar.

Aproxime o exaustor ao fundo do elemento mural e junte as 2 unidades com os 4 parafusos fornecidos para este efeito.

Fixação com estribos como na fig. 7

Tirar do saco dos acessórios os 2 estribos (S) e os 12 parafusos fornecidos. Fixe os estribos ao elemento mural tendo atenção ao seu correcto posicionamento. Para esta operação, utilize os 8 parafusos mais curtos e depois fixe o aparelho aos 4 parafusos mais longos.

Para a versão aspirante, e para a versão com motor exterior, faça a ligação entre a brida de ligação do exaustor e o orifício de evacuação de ar preparado no muro/tecto por meio de um tubo especial.

Para a versão reciclagem, ligue a brida de ligação do exaustor a um tubo próprio da saída de ar para que o ar seja canalizado para o exaustor e novamente reposto no local.

Efectue a conexão eléctrica.

FUNCIONAMENTO

Comandos da fig. 9:

Interruptor C: Posição M (Motor), a abertura ou fecho da gaveta regulam a colocação ou paragem de funcionamento do motor. A luz está apagada.

Posição T (Total), a abertura ou fecho da gaveta regula as luzes e o motor: acesas quando o exaustor está em funcionamento, apagam-se quando esta pára.

Posição L : a luz está sempre acesa mesmo com o motor parado (esteja a gaveta aberta ou fechada); o motor está em posição desligada.

Interruptor B: selecciona a velocidade do motor.

Ao abrir a gaveta e estando na posição M ou T, o motor funcionará quando se abre a gaveta e coloca-se automaticamente em funcionamento à velocidade seleccionada.

Comandos da fig. 10:

Interruptor D: posição A (automática), o motor e a luz acendem-se e extinguem-se automaticamente abrindo ou fechando a gaveta. Na posição M (manual) a luz está acesa. Na posição O, a luz apagase.

Abrindo parcialmente a gaveta, o motor funciona na primeira velocidade; abrindo um pouco mais, funciona na segunda velocidade; abrindo completamente, funciona na terceira velocidade.

Se o aparelho está em versão reciclagem, é necessário substituir o **filtro de carvão** activo segundo a utilização (fig. 11), mas pelo menos de 6 em 6 meses. Para retirar os filtros de carvão rode-os. Para colocar os novos, rode-os na posição contrária.

Lâmpadas

Para aceder à lâmpada de néon, retire a pequena plataforma desapertando os parafusos (fig. 12).

Substitua-a por uma lâmpada do mesmo tipo.

Para substituir as lâmpadas de halogéneo rectangulares, abra a tampa (fig. 13) e desmonte a ampola, tendo atenção para não lhe tocar com a mão. Substitua-a por outra com as mesmas características.

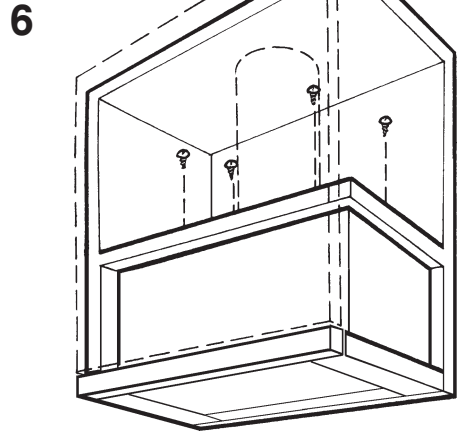
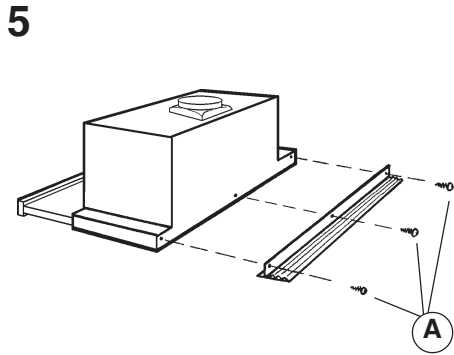
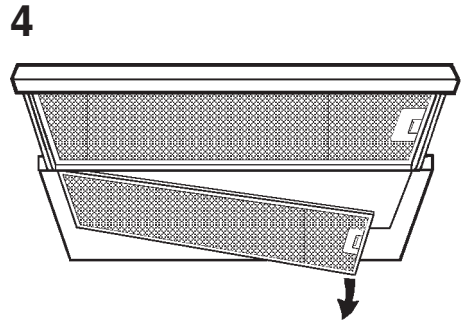
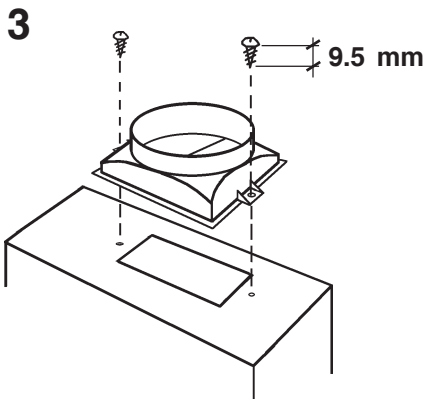
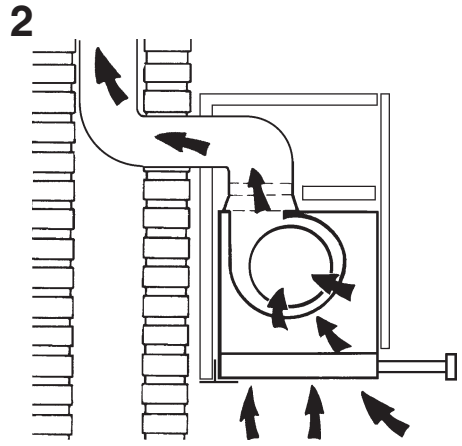
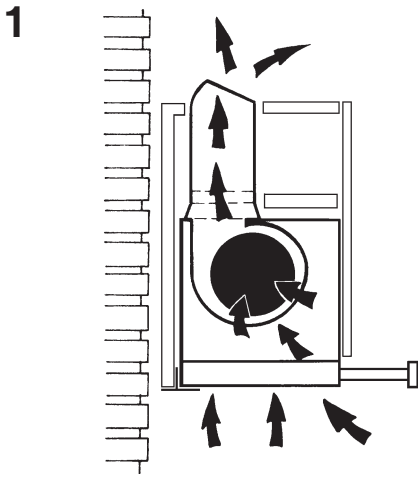

7

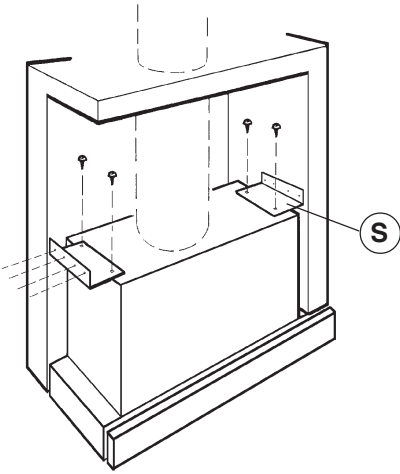

8

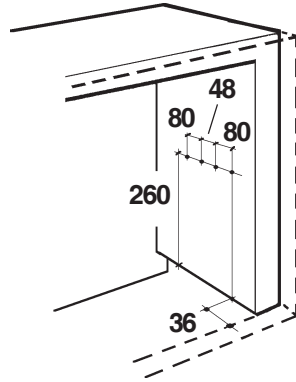

9

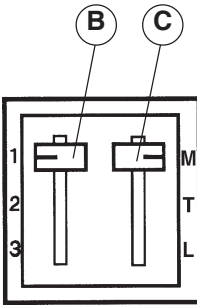

10

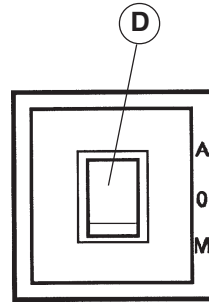

11

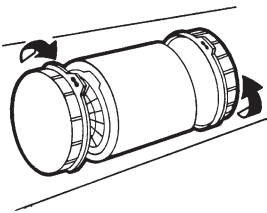

12

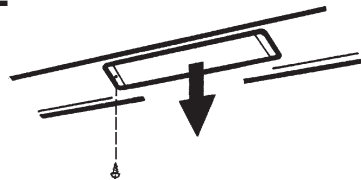

13

