

PT MANUAL DE INSTALAÇÃO E UTILIZAÇÃO

Placa de cozinha

Estimado(a) Cliente,

Acabou de adquirir uma placa de cozinha DE DIETRICH e agradecemos a sua preferência.

De modo a oferecer-lhe um produto de excelência, as nossas equipas de investigação conceberam esta nova geração de aparelhos a pensar em si, que pela sua qualidade, estética, funções e evoluções tecnológicas se tornam produtos excepcionais, reveladores da nossa experiência.

Na gama de produtos DE DIETRICH, encontrará igualmente uma vasta selecção de fornos, microondas, exaustores, máquinas de lavar louça e frigoríficos de encastrar que poderá combinar com a sua nova placa DE DIETRICH.

Evidentemente, num esforço permanente de satisfazer o melhor possível as suas exigências em relação aos nossos produtos, o nosso serviço de apoio ao cliente encontra-se à sua disposição no nosso website

www.de-dietrich.com

***A Marca DE DIETRICH.
Novos objectos de valor***

Com a preocupação de melhorar constantemente os nossos produtos, reservamo-nos o direito de modificar as respectivas características técnicas, funcionais ou estéticas por motivos ligados à respectiva evolução técnica.



Importante

Antes de instalar e de utilizar a sua placa de cozinha, leia este manual de instalação e de utilização com atenção, de modo a familiarizar-se muito rapidamente com o seu funcionamento.

1 / INSTALAÇÃO DO SEU APARELHO	
• Encastramento _____	6
• Ligação eléctrica _____	7
2 / UTILIZAÇÃO DO SEU APARELHO	
• Princípio da indução _____	8
• Descrição da parte superior da placa _____	9
• Utilização de uma zona _____	12
• Funções suplementares _____	12
Pré-aquecimento	
Função Boil	
Aquecimento diferido	
Temporizador independente	
Elapsed time	
Power tracker	
Regulação da potência das pré-selecções	
Sistema de segurança para crianças	
Bloqueio para limpeza (Clean lock)	
• Seguranças em funcionamento _____	15
3 / MANUTENÇÃO COMUM DO SEU APARELHO _____	16
4 / MENSAGENS ESPECÍFICAS, INCIDENTES _____	17
5 / SERVIÇO POS-VENDA _____	18



Este aparelho pode ser utilizado por crianças com mais de 8 anos e por pessoas com capacidades físicas, sensoriais ou mentais reduzidas ou por pessoas sem experiência ou conhecimentos suficientes, se tiverem sido ensinadas a utilizar este aparelho de modo seguro, compreendendo os riscos implicados.

As crianças não devem brincar com o aparelho.

A limpeza e a manutenção não devem ser efectuadas por crianças sem supervisão.



Calor residual

O aparelho e as partes acessíveis ficam quentes durante a utilização.

Deverá tomar precauções para evitar tocar nos elementos de aquecimento.

Para interromper a operação de um ou lareiras, pressione e segure o botão On / Off. O utilizador é avisado da paragem da função por um bip e pela mudança de estado no visor.

É apresentado um “H” durante esse tempo. Evite, portanto, tocar nas zonas indicadas.



Sistema de segurança para crianças

As crianças com menos de 8 anos devem ser mantidas afastadas, a não ser que sejam supervisionadas constantemente.

A sua placa possui um sistema de segurança para crianças que bloqueia a utilização da mesma durante a cozedura ou quando esta não é utilizada (ver capítulo: utilização do sistema de segurança para crianças). Não se esqueça de desbloquear antes de reutilizar.



Para os portadores de estimuladores cardíacos e implantes activos.

O funcionamento da placa está em conformidade com as normas sobre perturbações electromagnéticas em vigor e cumpre perfeitamente os requisitos legais (Directivas 2004/108/CE).

Para que não haja interferências entre a placa de cozinha e um estimulador cardíaco, é necessário que este seja concebido e regulado de acordo com a devida regulamentação.

A este respeito, apenas podemos garantir-lhe a conformidade do nosso próprio produto.

Para qualquer esclarecimento sobre a conformidade do estimulador cardíaco ou eventuais incompatibilidades, poderá contactar o fabricante do mesmo ou o seu médico de família.

O seu aparelho encontra-se em conformidade com as Directivas Europeias 2006/95/CE (Directivas de Baixa Tensão) e 2004/108/CE (Compatibilidade Electromagnética).



Cozinhar sem supervisão numa placa de aquecimento com gordura ou óleo pode ser perigoso e resultar num incêndio.

Nunca tente apagar o fogo com água. Desligue o aparelho e cubra a chama, por exemplo, com um testo ou uma cobertura anti-fogo.

Perigo de incêndio: não guarde objectos em cima do aparelho de aquecimento.

Se a superfície estiver rachada, desligue o aparelho para evitar riscos de choques eléctricos.

Os objectos de metal, como facas, garfos, colheres e testos não devem ser colocados sobre a superfície, pois podem ficar quentes.

Se o cabo de alimentação estiver danificado, deverá ser substituído pelo fabricante, o Serviço Pós-Venda ou pessoas igualmente habilitadas para evitar qualquer perigo.

Evite choques com os recipientes:

A superfície de vidro vitrocerâmico é bastante resistente, mas não é inquebrável.

Não coloque testos quentes sobre a placa de aquecimento.

Um efeito "ventosa" pode danificar a parte de cima em vitrocerâmica.

Evite a fricção de recipientes, já que com o tempo esta pode provocar uma degradação da decoração na parte de cima em vitrocerâmica.

Evite colocar recipientes sobre o quadro ou moldura (consoante o modelo)

Evite a utilização de recipientes com fundo rugoso ou amolgado, já que estes podem conter e transportar materiais que poderão manchar ou riscar a placa.

Não guarde detergentes de limpeza ou produtos inflamáveis no móvel situado por baixo da placa de aquecimento.

Nunca utilize aparelhos de limpeza a vapor para limpar a sua placa.

Não aqueça latas de conservas fechadas, pois estas podem rebentar.

Esta precaução é válida, obviamente, para todos os modos de cozedura.

Nunca utilize folhas de papel de alumínio para a cozedura.

Nunca coloque produtos embalados com alumínio ou em recipientes de alumínio na placa de aquecimento. O alumínio pode derreter e danificar definitivamente o aparelho de aquecimento.

Estes defeitos, que não provocam o não funcionamento ou a impossibilidade de utilização, não são abrangidos pela garantia.



Perigo eléctrico

Verifique se não há qualquer cabo de alimentação de outro aparelho eléctrico que esteja ligado perto da placa e em contacto com as zonas de aquecimento.

Se constatar o aparecimento de alguma fenda na superfície do vidro, desligue imediatamente o aparelho para evitar choques eléctricos.

Para tal, retire os fusíveis ou acção o disjuntor.

Não volte a utilizar a placa enquanto o vidro de cima não tiver sido substituído.

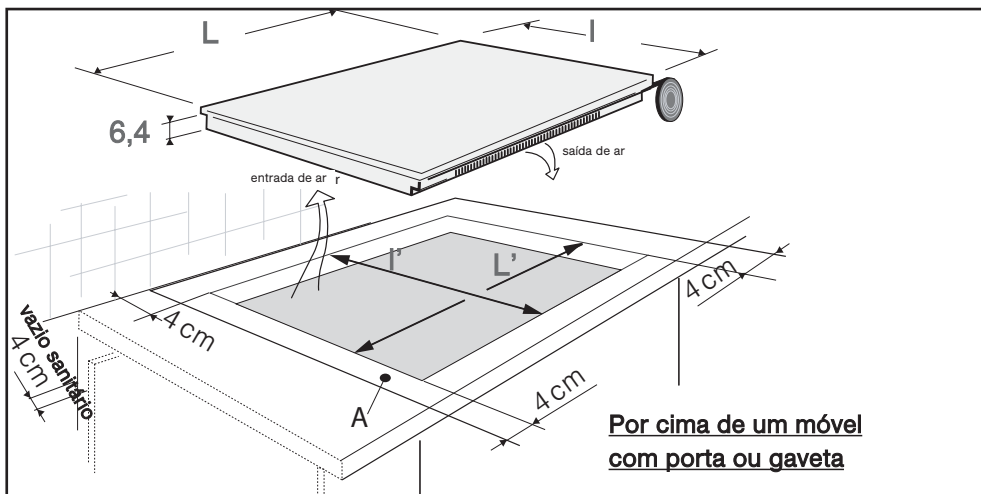

• ESCOLHA DO LOCAL

A distância entre o rebordo da placa e a parede (ou a divisória) lateral ou traseira deve ser de pelo menos 4 cm (zona A).

A placa pode ser encastrada sem qualquer restrição, certifique-se apenas de que as entradas e saídas de ar estão devidamente desobstruídas.

Por cima de um forno ou de um electrodoméstico encastrável, aconselha-se o encastramento ao lado.

• ENCASTRAMENTO

Seguir o esquema acima.

Cole a junta de espuma por baixo do aparelho, seguindo o contorno das superfícies que se apoiam na bancada da cozinha. Esta junta garante uma boa vedação da placa relativamente à bancada.

Fixe os cliques na placa (*Conforme o modelo*).

Nos modelos de 30, 38, 80 e 90 cm, certifique-se de que a travessa do móvel não bloqueia a passagem de ar. Se for necessário, utilize um formão.

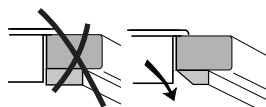
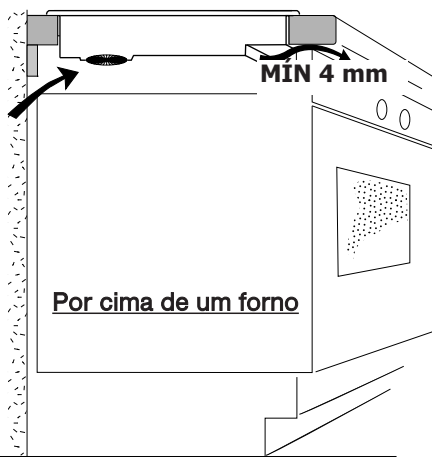

Conselho

Se a placa de cozinha estiver instalada por cima de um forno, os dispositivos de segurança térmica podem limitar a sua utilização simultânea com a do forno em modo de pirólise. Esta placa está, pois, equipada com um sistema de segurança anti-sobreaquecimento. Este dispositivo de segurança pode, por exemplo, ser activado em caso de instalação da placa por cima de um forno insuficientemente isolado. Nesse caso, pequenos traços poderão ser visualizados nas zonas de comando. Se isso acontecer, recomendamos que aumente a zona de ventilação da placa de cozinha, efectuando uma abertura na parte lateral do móvel (8cm x 5cm), e/ou instalando também o kit de isolamento para forno, disponível junto do Serviço Pós-Venda (Ref. 75X1652).

Também pode instalar a placa de cozinha por cima de uma máquina de lavar louça. Nesse caso, o plano de trabalho terá de medir, no mínimo, 900mm de altura, para uma ventilação adequada da placa de cozinha. Pode também instalar o kit de isolamento da máquina de lavar louça, disponível junto do Serviço Pós-Venda (Ref. 77X7781).

Ligação eléctrica

A placa de cozinha deve ser instalada de modo a que a ficha da tomada eléctrica esteja acessível. A sua placa deve ser ligada à rede eléctrica através de uma tomada de corrente conforme a norma CEI 60083, ou de um dispositivo de corte omnipolar conforme as regras de instalação em vigor. Aquando da colocação da sua placa, ou após um corte de corrente prolongado, aparece no painel de comando um código luminoso. Estas informações desaparecem após 30 segundos.

Ligação específica DTI1043X

- 220-240V ~

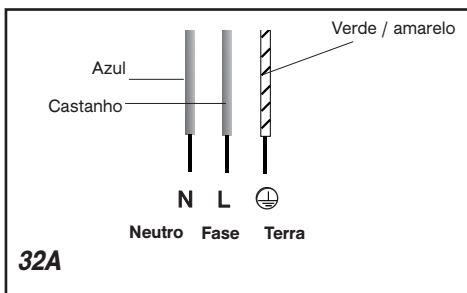
**Ligação específica DTI1043XE**

- 220-240V ~

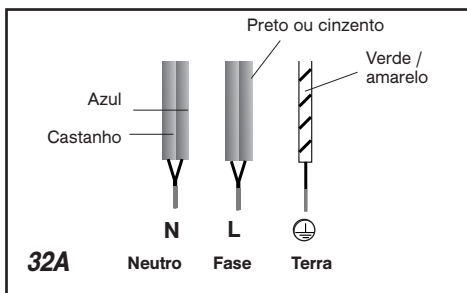

- 2x230V 2L+2N ~ - 16A

Separe os fios antes de proceder à ligação.

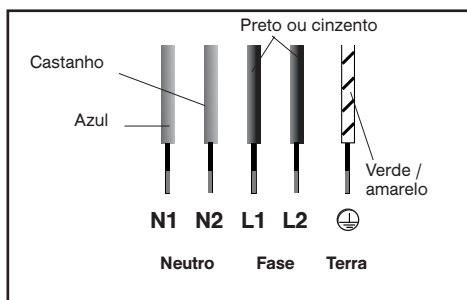

- 400V 2N ~ - 16A

Antes de proceder à ligação eléctrica, separe os 2 fios de fase L1 e L2.

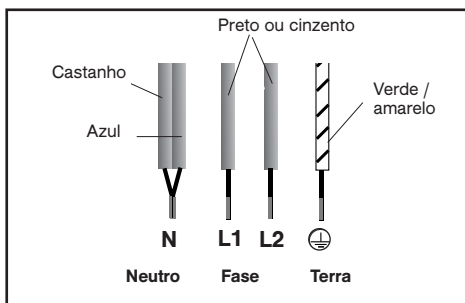

Durante a ligação eléctrica 400 V 2N trifásica, verifique se o fio neutro fica bem ligado.

- 400V 3 ~ - 16A

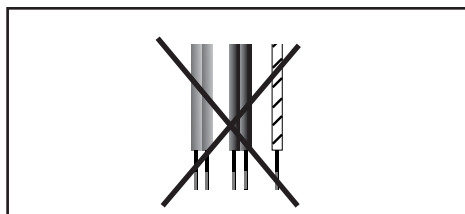

Ligação específica DTI1049***• 220-240 V monofásica**

fusível 16 et 32 ampères.

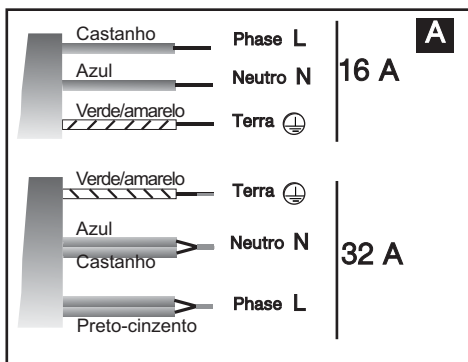

fusível 63 ampères.

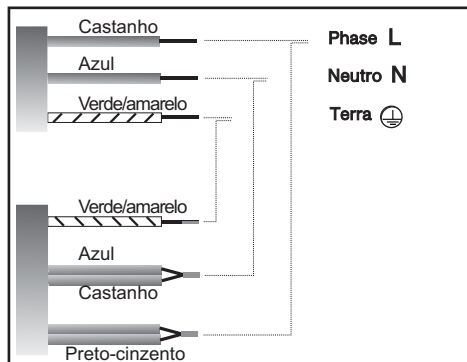
**• 400 V 3N trifásica**

separa os 2 fios de fase, L2 e L3, antes de efectuar a ligação

fusível 16 ampères.

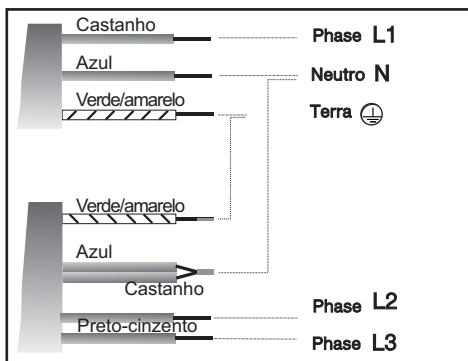

Quando se liga a placa à corrente trifásica de 400V/3N, em caso de anomalia verifique se o fio do neutro está bem conectado. Estas precauções também são válidas para os outros aparelhos electrónicos que possui.

**Atenção**

Se o cabo estiver danificado, deverá ser substituído pelo fabricante, pelo serviço pós-venda ou por uma pessoa igualmente habilitada, de modo a evitar qualquer perigo.

Esta placa de cozinha foi concebida para ser utilizada para um uso doméstico. Esta placa de cozinha foi concebida exclusivamente para cozinhar bebidas e géneros alimentares e não contém nenhum componente à base de amianto. Este aparelho não foi criado para ser utilizado por pessoas (incluindo crianças) cujas capacidades físicas, sensoriais ou mentais sejam reduzidas, ou por pessoas com falta de experiência ou conhecimento, excepto se estas tiverem a ajuda de uma pessoa responsável pela segurança, supervisão, ou instruções acerca da utilização do aparelho. Convém supervisionar as crianças, para se certificar que estas não brincam com o aparelho.

•Princípio da indução

O princípio da indução assenta num fenómeno magnético.

Quando se coloca um recipiente em cima de uma zona de aquecimento e se liga a placa, os circuitos electrónicos da placa produzem correntes “induzidas” no fundo do recipiente e aumentam instantaneamente a temperatura do mesmo. Este calor é depois transmitido aos alimentos.

Para facilitar a sua escolha, consulte a lista de utensílios fornecida juntamente com este manual.

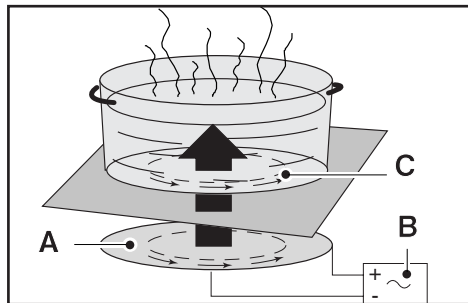

- A - Indutor
- B - Circuito electrónico
- C - Correntes induzidas

•Acessórios

A maior parte dos acessórios são compatíveis com a indução.

Para verificar se o seu acessório é adequado, coloque-o numa zona de aquecimento (16 o 23cm) em potência 4.

- Se o mostrador ficar fixo, significa que o seu acessório é compatível.
- Se o mostrador piscar, então o acessório não pode ser utilizado para a indução.

Também pode utilizar um ímã.

Se o ímã se “pegar” ao fundo do acessório, então é compatível com a indução.

Apenas o vidro, barro, alumínio sem fundo especial, cobre e certos acessórios em inox não magnéticos é que não funcionam com aquecimento por indução. Sugerimos que escolha acessórios de fundo grosso e plano.

•Escolha de uma zona de aquecimento

Zona de aquecimento	Diâmetro do fundo do acessório
16 cm	10 18 cm
23 cm	12 26 cm
28 cm	1232 cm pour DT11049X 15 ... 32 cm pour DT11049XE
CONTINUUM a frente o atrás	1220 cm
CONTINUUM Completo	18 oval, tacho

Descrição da parte superior da placa

DTI1043XE



Dimensões Sem nada (L x l) -
DTI1043* : 65 x 52

Corte do Encastramento (L' x l')
DTI1043* : 56 X 49

DTI1043X:
50 W à 4600 W



• Botões de seleção

Estes botões servem para seleccionar, ligar ou desligar as zonas de aquecimento. Quando uma zona é seleccionada, a, ou as luzes correspondentes ligam-se, para poder regular os devidos parâmetros.

- A zona CONTINUUM à frente
- B zona CONTINUUM atrás
- C zona CONTINUUM completo
- E zone 16 cm.
- F zone 23 cm.

• Botões de regulação

Estes botões permitem regular os parâmetros de potência, tempo, programação... para cada uma das zonas seleccionadas.

- D regulação da potência
- G função *BOIL*
- H função *Power Tracker*
- I pré-selecção da potência
- J regulação do tempo
- K *Elapsed Time*
- L bloquear - desbloquear - Clean lock (bloqueio para limpeza)

Na ausência de um acessório na zona seleccionada, as regulações apagam-se automaticamente passado um momento.

DTI1049XE - DTI1049JE

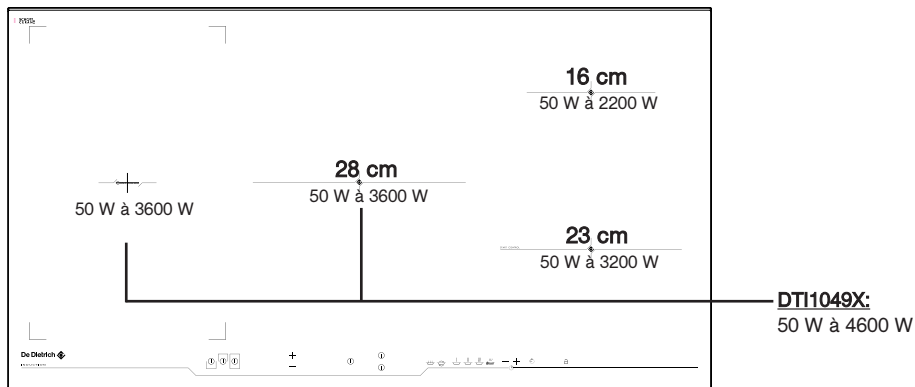

Dimensões Sem nada (L x l)

DTI1049XE/X : 93 x 52

DTI1049JE : 93 x 51

Corte do Encastramento (L' x l')

DTI1049* : 90 x 49

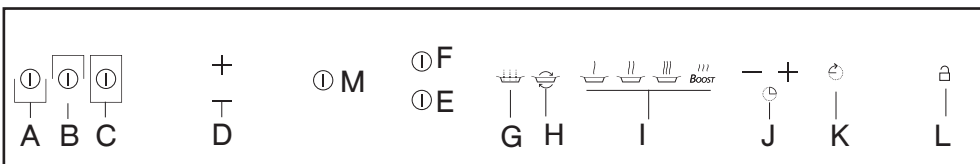

• Botões de selecção

Estes botões servem para seleccionar, ligar ou desligar as zonas de aquecimento. Quando uma zona é seleccionada, a, ou as luzes correspondentes ligam-se, para poder regular os devidos parâmetros.

- A** zona CONTINUUM à frente
- B** zona CONTINUUM atrás
- C** zona CONTINUUM completo
- M** zone 28 cm.
- E** zone 23 cm.
- F** zone 16 cm.

• Botões de regulação

Estes botões permitem regular os parâmetros de potência, tempo, programação... para cada uma das zonas seleccionadas.

- D** regulação da potência
- G** função *BOIL*
- H** função *Power Tracker*
- I** pré-selecção da potência
- J** regulação do tempo
- K** *Elapsed Time*
- L** bloquear - desbloquear - Clean lock (bloqueio para limpeza)

Para uma zona seleccionada



Indicador da zona seleccionada Apresentação da potência Apresentação do temporizador

Na ausência de um acessório na zona seleccionada, as regulações apagam-se automaticamente passado um momento.

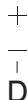
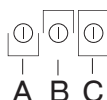

Utilização de uma zona

Regulação da potência:

- Coloque o seu acessório na zona de aquecimento e prima o botão **A, B, C, E, F** o **M** correspondente. Um som e uma luz confirmam a sua seleção.
- Regule a potência com os botões **D, I**.
- Desligue a zona de aquecimento mantendo premido o botão de escolha.

Regulação da potência:

- Selecione uma zona de aquecimento.
- Regule o tempo com os botões **J**.
- O final do aquecimento é indicado por 0 e por um sinal sonoro. Prima o botão de seleção do fogão para apagar estas informações.

Nota:

- Um primeiro premir no botão **J** “-” permite aceder directamente aos 99 minutos.
- Um premir simultâneo nos botões **J** “+” e “-” permite anular o tempo em curso.
- Se não fizer qualquer regulação ou em caso de ausência do acessório, a zona seleccionada desliga-se passados alguns momentos.

Funções suplementares

• Pré-aquecimento

Esta função permite aumentar mais rapidamente a temperatura e depois voltar automaticamente para a potência de aquecimento.

- Selecione uma zona de aquecimento.
- Ligue o pré-aquecimento premindo o botão **D** “-”, **HU** aparece na sua placa.
- Regule a potência de aquecimento com os botões **D** (superior a 7). Um sinal sonoro confirma a sua regulação após um momento. O aquecimento começa.
- Durante a fase de pré-aquecimento, **HU** e a potência de aquecimento aparecem alternativamente.
- Após a fase de pré-aquecimento, a sua placa apresenta a potência de aquecimento.

Nota:

- O tempo de pré-aquecimento é calculado automaticamente de acordo com a potência de aquecimento escolhida.
- Quando aparece **HU**, se não escolher uma potência de aquecimento, a zona desliga-se passado um momento.

• BOIL

Esta função permite ferver a água e mantê-la a ferver para cozer qualquer alimento que necessite de uma cozedura com água a ferver.

- Prima o botão **G**. Ouvirá um som curto. Aparece por defeito “2l” (2 litros) no visor.
- Ajuste o seu volume de água com os botões + ou - (**D**) de 0,5l a 6 litros.

A quantidade de água é 0,5l, 1l, 1,5l, 2l, 2,5l, 3l, 4l, 5l e 6 litros.

- Prima brevemente o botão **G** para validar. Ouvirá um som curto e aparece a mensagem “boil” no visor.

Após a água começar a ferver, ouvirá vários sons e aparece “boil” a desfilar no visor (“b”, depois “o”, etc...)

- Coloque os alimentos (massa, arroz, etc...) Prima brevemente o botão “**G**”. A potência 12 ou 13 e 1min aparecem por defeito.

Ajuste o tempo com os botões **J**. Se quiser, pode modificar a potência com os botões **D**. A validação é feita automaticamente passados alguns segundos, ou premindo o botão **G**. Ouvirá um som curto.

NOTA: É importante que a temperatura da água não esteja nem demasiado quente nem demasiado fria no início da cozedura, de modo a não falsear o resultado final.

Esta função pode ser utilizada em todos os bicos em simultâneo.

Não utilize recipientes em ferro fundido.

Não utilize tampas.

Não utilize sal.

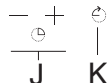
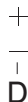
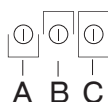

• Aquecimento diferido

Esta função permite diferir um aquecimento (apenas disponível para 23 cm).

Para programar um aquecimento diferido em 6 passos:

- 1 - Seleccione a zona de aquecimento criada para esta função.
- 2 - Prima em simultâneo os botões **J** “+” e “-” para acertar a hora actual da sua placa. Quando os números começarem a piscar, pode acertar a hora com os botões **J**. De seguida, espere um momento. Se a hora apresentada estiver correcta, espere um momento. O mostrador fica fixo e um som confirma o acerto.
- 3 - Acerte a hora do final do aquecimento, premindo os botões **J**. Espere um momento. Um som confirma o seu acerto.
- 4 - Regule o tempo de aquecimento, premindo os botões **J**. Espere um momento. Um som confirma o seu acerto.
- 5 - Regule a potência de aquecimento, premindo os botões **D**, sendo 4 proposto por defeito (máximo de 6). Espere um momento. Um som confirma a sua regulação e **SC** aparece na sua placa.
- 6 - Passado um momento, **SC** desliga-se e aparece um ponto a piscar para indicar a presença de um aquecimento diferido em curso.

• Temporizador independente

Esta função permite cronometrar um evento sem realizar um aquecimento.

- Seleccione uma zona não utilizada.
- Regule o tempo com os botões **J**. Aparece um “t” a piscar no mostrador.
- No fim da regulação, o “t” fica fixo e começa a contagem decrescente.

Nota:

Pode parar a paragem decrescente mantendo premido o botão de escolha do fogão.

• Elapsed time

Esta função permite apresentar o tempo decorrido desde a última modificação de potência de um foco escolhido.

Para utilizar esta função, prima o botão **K**. O tempo decorrido pisca no mostrador do tempo do foco seleccionado.

Se desejar que o seu aquecimento termine num tempo definido, prima o botão **K** e depois, em 5 segundos, prima “+” do temporizador para aumentar o tempo de aquecimento que deseja obter. A apresentação do tempo fica fixa durante 3 segundos e depois a apresentação do tempo restante aparece. É emitido um som para confirmar a sua escolha.

Esta função existe com ou sem a função do temporizador.

Nota: Se for apresentado um tempo no temporizador, não pode mudar este tempo durante os 5 segundos a seguir a premir **K**. Passados estes 5 segundos, poderá modificar o seu tempo de aquecimento.

• *Power tracker*

Esta função permite deslocar uma panela de um foco para outro, mantendo as regulações iniciais (potência e tempo).

- 1 - Prima o botão **H**, é emitido um som curto após o deslocamento da panela para o novo foco.
- 2 - Prima o botão **H**, as informações voltam a ser apresentadas no novo foco. O foco de origem desliga-se quando as regulações são apresentadas no foco de destino.
 - Se não houver panela antes de premir o botão **H**, ouve-se um som longo -> anulação da função.
 - Se premir o botão **H** e mover mais de uma panela -> anulação da função e depois apresentação de **NO**.

Se mover uma panela a partir de uma zona de aquecimento completo para uma outra zona de aquecimento completo -> anulação da função e depois apresentação de **NO**.

Se a função "Power tracker" activar mais de um foco de destino, a função é anulada e depois aparece **NO**.

• *Regulação da potência das pré-selecções*

Esta função permite modificar os níveis de potência definidos nas pré-selecções (excepto para o "boost").

- A sua placa tem de estar desligada.
- Seleccione a pré-selecção **I** a modificar, mantendo-a premida.
- Regule a nova potência premindo os botões **D**.
- Um som valida a sua acção após um momento.

Nota:

As potências devem estar entre:

- 1 e 5 para o primeiro botão.
- 6 e 10 para o segundo botão.
- 11 e 15 para o terceiro botão.

• *Sistema de segurança para crianças*

Esta função permite bloquear a placa na posição desligada ou durante o aquecimento.

Para bloquear:

- Mantenha premido o botão **L**. É emitido um som e acende-se uma luz. A luz desliga-se automaticamente passado um momento.

Para desbloquear:

- Mantenha premido o botão **L**. É emitido um som duplo e a luz desliga-se.

Nota:

- No modo de bloqueio, em qualquer acção que faça aparece o símbolo de bloqueado nos mostradores. Deverá desbloquear a sua placa antes de utilizá-la.
- Se activar o bloqueio durante o aquecimento, a paragem dos bicos do fogão é prioritária ao bloqueio.

• *Bloqueio para limpeza (Clean lock)*

Esta função permite bloquear temporariamente a sua placa durante a limpeza.

Para activar o Clean lock:

- A sua placa tem de estar desligada.
- Prima o botão **L**. É emitido um som e a luz começa a piscar.
- Após um tempo predefinido, o bloqueio desliga-se automaticamente. É emitido um som duplo e a luz desliga-se.



Tal como apresentado no logotipo, os materiais que constituem esta embalagem são recicláveis. Participe na sua reciclagem e contribua também para a protecção do ambiente, colocando-os nos contentores municipais previstos para o efeito.

A reciclagem dos aparelhos organizada pelo seu fabricante realizar-se-á assim nas melhores condições, em conformidade com a directiva europeia 2002/96/CE relativa aos resíduos de equipamentos eléctricos e electrónicos. Dirija-se à sua Câmara Municipal ou ao seu revendedor para conhecer os pontos de recolha de aparelhos usados.

Seguranças em funcionamento

• Calor residual

Após um aquecimento longo, a zona utilizada pode permanecer quente durante alguns minutos. Durante esse tempo, a letra "H" permanece a piscar. Não coloque a mão em cima da zona.

• Limitador de temperatura

Cada zona de aquecimento vem equipada com um sensor de segurança que controla a temperatura do fundo do acessório. Caso se esqueça do acessório vazio em cima do fogão aceso, este limita automaticamente a potência, de modo a prevenir a deterioração do acessório ou da placa.

• Protecção em caso de derrame

Em caso de derrame de um líquido, de um objecto metálico ou de um pano molhado colocado nos botões de comando, a placa desliga-se, aparecem riscos e é emitido um som. Limpe a placa ou retire o objecto e comece de novo o aquecimento.

• Sistema de Paragem Automática (Auto-Stop)

Caso se esqueça da placa ligada com um tempo predefinido, esta função de segurança corta automaticamente a alimentação da sua placa (de 1 a 10 horas, de acordo com a potência). "AS" é apresentado e é emitido um som durante cerca de 2 minutos. Prima um botão do fogão para apagar estas informações. Um som duplo confirma a sua acção.

• Segurança "objectos pequenos"

Se colocar objectos de pequenas dimensões em cima de um fogão (anéis, um garfo, etc...) a placa detecta-o e não aquece. O mostrador de potência começa a piscar.



Nota:

No entanto, vários objectos pequenos colocados em simultâneo em cima de uma zona podem ser considerados como um único acessório. A placa distribui então a potência normalmente.



Não coloque utensílios (colher, garfo, tampa...) numa zona de aquecimento em funcionamento. Estes aquecem ao mesmo tempo que o acessório: Existe o risco de queimaduras.

Limpeza do seu aparelho

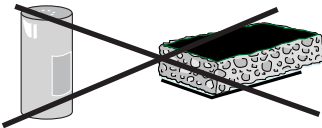
TIPOS DE SUJIDADE	UTILIZAR	COMO PROCEDER?
Ligeira.	Esponjas sanitárias.	Embeba bem a zona a limpar com água quente e depois limpe.
Acumulação de sujidade reaquecida. Derrames de açúcar ou de plásticos derretidos.	Esponjas sanitárias. Raspador especial para vidro.	Embeba bem a zona a limpar com água quente, utilize um raspador especial para vidro para tirar o maior, acabar com o lado de esfregão de uma esponja sanitária e depois proceda à limpeza.
Auréolas e marcas de calcário.	Vinagre de álcool branco.	Deite vinagre de álcool branco aquecido em cima da sujidade, deixe agir e limpe com um pano macio.
Colorações metálicas brilhantes. Limpeza semanal.	Produto especial para vidro vitrocerâmico.	Espalhe sobre a superfície um detergente especial para vidro vitrocerâmico, de preferência um que contenha silicone (efeito protector).
<div style="display: flex; justify-content: space-around; align-items: center;"> <div style="text-align: center;">  <p>creme</p> </div> <div style="text-align: center;">  <p>esponja sanitária especial para loiça delicada</p> </div> <div style="text-align: center;">  <p>pó</p> <p>esponja abrasiva</p> </div> </div>		



• Durante a instalação

<i>PROBLEMA CONSTATADO:</i>	<i>CAUSAS POSSÍVEIS:</i>	<i>O QUE SE DEVE FAZER:</i>
Aparece um sinal luminoso.	Funcionamento normal.	Nada, a mensagem desaparece decorridos uns 30 segundos.
A instalação provoca o corte do disjuntor. Só um lado da placa é que funciona.	Existe um problema na ligação da placa.	Verifique a sua conformidade. Consulte o capítulo sobre a ligação.
A placa liberta cheiros durante as primeiras utilizações.	Placa nova.	Nada. O cheiro desaparece após algumas instalações.

• Quando a placa é ligada

<i>PROBLEMA CONSTATADO:</i>	<i>CAUSAS POSSÍVEIS:</i>	<i>O QUE SE DEVE FAZER:</i>
A placa não funciona e os mostradores luminosos no painel permanecem desligados.	O aparelho não recebe alimentação eléctrica. Existem problemas na alimentação ou na ligação. O circuito electrónico funciona	Verifique os fusíveis e o disjuntor eléctrico.
A placa não funciona e aparece outra mensagem.	mal. A placa está bloqueada	Contacte o Serviço Pós-Venda.
A placa não funciona, a informação aparece. 		Consulte o capítulo de utilização do sistema de segurança para crianças

• Durante a utilização

<i>PROBLEMA CONSTATADO:</i>	<i>CAUSAS POSSÍVEIS:</i>	<i>O QUE SE DEVE FAZER:</i>
A placa deixou de funcionar e emite um sinal sonoro de 10 em 10 segundos aproximadamente, podendo visualizar-se um  ou F7.	Houve um derrame ou um objecto está a estorvar o painel de comando.	Limpe a placa ou retire o objecto e comece de novo o aquecimento.
Aparecem vários pequenos  ou F7.	Os circuitos electrónicos aqueceram-se.	Consulte o capítulo acerca do encastramento.
Depois de ter posto uma zona de aquecimento a funcionar, os sinais luminosos do teclado continuam a piscar.	O recipiente utilizado não é adequado para indução ou tem um diâmetro inferior a 12 cm (10 cm em zona de aquecimento de 16 cm).	Consulte o capítulo acerca dos recipientes para a indução.
As painéis fazem barulho durante o aquecimento. A placa emite um tinido durante o aquecimento.	É normal com alguns tipos de recipientes. Isto deve-se à passagem de energia da placa para o recipiente.	Nada. Não existem riscos, nem para a placa de cozinha, nem para o recipiente.
A ventilação continua a funcionar alguns minutos depois de ter apagado a placa.	Arrefecimento da electrónica. Funcionamento normal.	Nada.
Após ter colocado em funcionamento uma zona de aquecimento, os indicadores luminosos do teclado permanecem ligados, mas o recipiente não está quente.	O recipiente utilizado não é adequado para indução.	Consulte o capítulo acerca dos recipientes para a indução.

Qualquer intervenção no seu aparelho deve ser realizada:

- quer pelo seu revendedor,
- quer por outro profissional qualificado autorizado pela marca.

Ao chamá-los, indique a referência completa do seu aparelho (modelo, tipo e número de série). Estas informações figuram na placa de identificação fixada no aparelho.