

PT MANUAL DE INSTRUÇÕES

Frigorífico-Congelador

De Dietrich 



Estimado(a) Cliente,

*Acabou de adquirir um frigorífico **DE DIETRICH** e gostaríamos de lhe agradecer desde já a sua preferência.*

As nossas equipas de investigação conceberam uma nova geração de aparelhos a pensar em si, que pela sua qualidade, estética, funções e evoluções tecnológicas setornam produtos excepcionais, reveladores do nosso saber-fazer.

*O seu novo frigorífico **DE DIETRICH** integra-se harmoniosamente na sua cozinha ealia perfeitamente os mais altos desempenhos de conservação dos alimentos com afacilidade de utilização. Foi nosso desejo oferecer-lhe um produto de excelência.*

*Na gama de electrodomésticos **DE DIETRICH** encontrará igualmente uma vasta selecção de artigos de encastrar, tais como fornos, microondas, placas de cozinha, exaustores e máquinas de lavar louça, que poderá combinar com o seu novo frigorífico **DE DIETRICH**.*

Para mais informações de carácter útil e complementar ou para tomar conhecimento das nossas mais recentes inovações, consulte o nosso site www.dedietrich-electro-menager.com.

DE DIETRICH
Novos objectos de valor

Com a preocupação de melhorar constantemente os nossos produtos, reservamo nos o direito de modificar as respectivas características técnicas, funcionais ou estéticas por motivos ligados à sua evolução.



Importante:

Antes de pôr o aparelho a funcionar, leia este guia de instalação e de utilização com atenção para se familiarizar mais rapidamente com o seu funcionamento.

www.dedietrich-electromenager.com

Frigorífico-Congelador

Agradecemos muito a confiança que demonstrou ao comprar um aparelho da nossa marca e obrigado pela sua escolha. Esperemos que lhe dê inteira satisfação por muitos anos.

Frigorífico-Congelador (a seguir chamado “o aparelho”) possui duas partes: a parte superior é o frigorífico e a parte inferior o congelador.

O **frigorífico** é destinado a uma utilização doméstica para a conservação dos alimentos frescos a uma temperatura superior a 0°C.

O **congelador** é destinado a uma utilização doméstica para a congelação dos alimentos frescos e a conservação a longo prazo dos congelados (até um ano, consoante a natureza dos produtos).

Antes de proceder à colocação em serviço.....	4
Protecção do ambiente	5
Descrição do aparelho	6
Instalar e ligar	7
Inverter o sentido de abertura da porta.....	9
Painéis de comandos - Aparelhos com regulação electrónica.....	10
Painéis de comandos - Aparelhos com regulação mecânica	15
Acessórios	16
Conservar os alimentos frescos no frigorífico.....	18
Conservar os alimentos na gaveta FRESCURA (COOL'N'FRESH)	19
Segurança alimentar	20
Congelar alimentos e armazenamento dos congelados.....	21
Descongelar o aparelho.....	23
Limpar	24
Guia de reparação	25
Informação sobre o ruído	27

Antes de proceder à colocação em serviço

- Este aparelho foi fabricado em conformidade com todas as normas de segurança em vigor; Recomenda-se no entanto que as pessoas com capacidades físicas ou mentais reduzidas – ou não tendo experiência ou conhecimentos suficientes – utilizam o aparelho sob vigilância. A mesma recomendação aplica-se aos menores.
- Antes de pôr o seu combinado em serviço, tenha o cuidado de ler atentamente este manual. Este descreve o aparelho e a forma como servir-se do mesmo correctamente em toda a segurança. Foi redigido para diferentes modelos e é portanto possível que descreva funções e acessórios que o seu aparelho não possui.
- Este manual possui igualmente instruções para o modelo com congelador com frio ventilado (NO FROST) e descongelamento automático.
- Remova a embalagem que protege o aparelho durante o transporte.
- A embalagem é constituída por materiais ecológicos que podem ser recuperados, reciclados ou destruídos sem prejudicar o ambiente.
- Já estão montados tirantes no canto das portas (aparelhos de colocação livre) ou na carroçaria (aparelhos encastráveis); desmonte-os e substitua-os pelos tirantes fornecidos.
- Aguarde cerca de duas horas antes de desligar o aparelho da rede eléctrica de forma a diminuir os riscos de disfunção provocada pela influência do transporte e da manutenção no sistema de refrigeração.
- O aparelho deve estar ligado à rede segundo a regulamentação e as normas em vigor no seu país.
- O aparelho não deve ser utilizado ao ar livre ou exposto às intempéries.
- Desligue sempre o aparelho antes de o limpar ou de substituir a lâmpada.
- Se o cabo eléctrico estiver danificado deve ser substituído pelo no Serviço Pós Venda ou por um profissional qualificado para evitar qualquer perigo.
- Se não utilizar o seu frigorífico por um longo período, pare-o com o botão Ligar/Desligar e desligue-o. Esvazie-o, limpe-o e deixe a porta entreaberta.
- De forma a preservar o meio ambiente, ponha o seu aparelho usado aos serviços habilitados para a recolha do electrodoméstico.
- Nunca deixe as crianças brincar com o aparelho.
- Graças às dobradiças de fecho automático em fim de corrida, a porta não corre o risco de ficar entreaberta. Além disso, estas limitam o seu ângulo de abertura e evita assim de danificar os elementos adjacentes.
- A placa de características técnicas fica na parte interna do aparelho. Se este não estiver no seu idioma, cole por cima a etiqueta adesiva em anexo.
- **Recomendações importantes**
 - As aberturas de ventilação do aparelho ou do móvel no qual está embutido devem ficar limpas e não estar obstruídas.
 - Não utilize nenhum instrumento para descongelar o aparelho, excepto os recomendados pelo construtor.
 - Para evitar qualquer poluição durante a instalação, a limpeza, ou a colocação no lixo, é favor não danificar o condensador, os materiais isolantes ou os tubos com fluido frigorígeno na parte traseira do aparelho.
 - Não utilize aparelhos eléctricos no interior do frigorífico, excepto os recomendados explicitamente pelo fabricante.

Protecção do ambiente

Os materiais de embalagem deste aparelho são recicláveis. Por isso, participe na reciclagem dos mesmos e contribua, assim, para a protecção do ambiente, depositando-os nos contentores municipais previstos para este efeito.



O seu aparelho contém também inúmeros materiais recicláveis. Por esta razão, está marcado com este símbolo a fim de lhe indicar que, nos países da União Europeia, os aparelhos usados não devem ser misturados com os restantes resíduos. A reciclagem dos aparelhos organizada pelo fabricante será, pois, efectuada nas melhores condições, de acordo com a directiva europeia 2002/96/CE sobre os resíduos de equipamentos eléctricos e electrónicos. Dirija-se à câmara municipal da sua residência ou ao seu revendedor para conhecer os pontos de recolha de aparelhos usados, localizados mais perto da sua residência.

Agradecemos, desde já, a sua colaboração na protecção do ambiente.

Descrição do aparelho

Os acessórios que equipam o aparelho variam em função dos diferentes modelos.

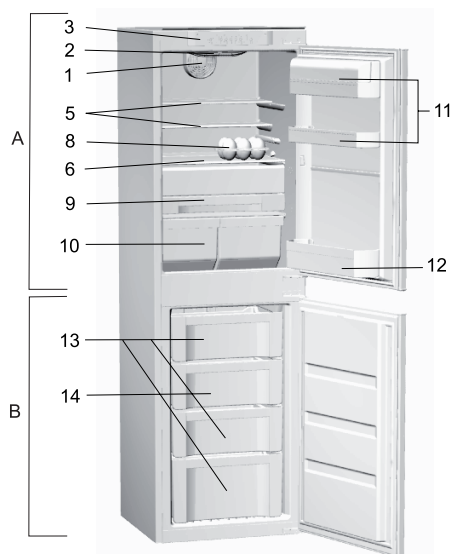
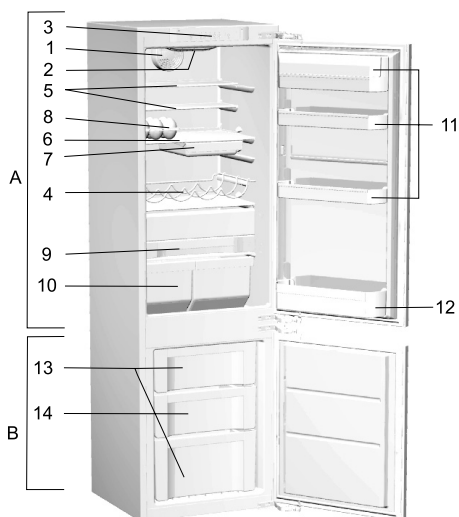
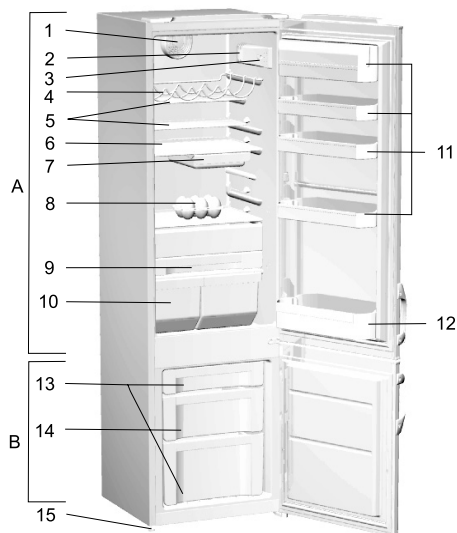

A Frigorífico

- 1 Ventilador
- 2 Iluminação interna
- 3 Painel de comandos
- 4 Prateleira porta-garrafas
- 5 Prateleiras reguláveis de vidro
- 6 Prateleira modulável de vidro (regulável em altura)
- 7 Tabuleiro refeição amovível
- 8 Recipiente modulável para ovos (fechado: 6 ovos, aberto: 12 ovos)
- 9 Gaveta FRESCURA (COOL'N'FRESH)
- 10 Recipiente para legumes
- 11 Prateleiras de porta (versões: profundas, pouco profundas, cobertas, não cobertas)
- 12 Compartimento para garrafas

B Congelador

- 13 Compartimento de conservação
- 14 Compartimento de congelamento
- 15 Pés

Instalar e ligar

Escolher a localização

- Coloque o aparelho num lugar seco e bem ventilado. A temperatura ambiente mais favorável para o seu bom funcionamento está indicada na tabela abaixo. A classe climática do aparelho aparece na sua placa de identificação.

Classe climática	Temperatura ambiente
SN (subnormal)	de + 10°C a + 32°C
N (normal)	de + 16°C a + 32°C
ST (subtropical)	de + 16°C a + 38°C
T (tropical)	de + 16°C a + 43°C

Posicionar o aparelho

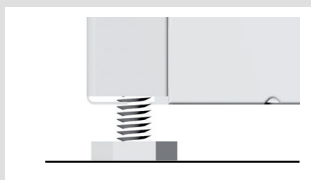

A instalação do aparelho requer duas pessoas para evitar qualquer acidente e dano.

- O aparelho deve estar instalado numa posição estável num solo plano e duro. Na parte frontal, está equipado de pés reguláveis em altura permitindo nivelá-lo facilmente (apenas em alguns modelos).
- Evite expor o aparelho aos raios solares ou de o colocar em proximidade de uma fonte de calor. Se não for possível, instalar uma placa de isolamento entre o frigorífico e a fonte de calor.
- O aparelho está em instalação livre mas pode igualmente ser embutido. É favor deixar espaço suficiente na parte traseira para o arrefecimento do condensador. Se embutir o aparelho, é necessário realizar uma abertura de 200 cm² na parede. A distância entre o combinado e os móveis situados por cima deve ser no mínimo de 5 cm. Após a instalação, a ficha mural deve ficar acessível!

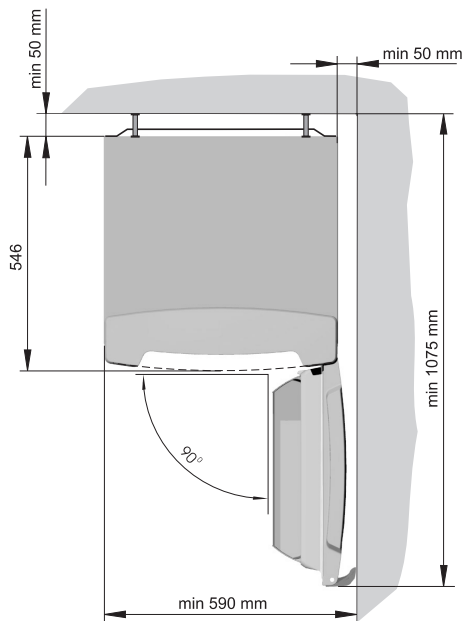

Ligar à rede eléctrica

- O aparelho é entregue com dois tirantes que devem ser montados por cima do condensador para impedir o aparelho de tocar na parede. Os tirantes são universais, é portanto necessário apertá-los ou desapertá-los para os ajustar à distância existente entre o condensador e o aparelho, diferente consoante os modelos.

- Ligue o aparelho à rede eléctrica com o cabo de alimentação. A tomada eléctrica deve ser ligada à terra para garantir a sua segurança. A tensão nominal e a frequência estão indicadas na placa de identificação do aparelho.
- A ligação à rede eléctrica e a ligação à terra do aparelho devem ser realizadas de acordo com os regulamentos e normas eléctricas em vigor.

O aparelho pode tolerar diferenças de tensão de curta duração, mas no máximo de -6% a +6%.

O seu electrodoméstico está em conformidade com as directivas europeias e as suas alterações.

Inverter o sentido de abertura da porta

Aparelho em instalação livre

Ferramentas necessárias: chave de tubos 8 mm, chave de fendas Torx 25 mm

Incline o aparelho de forma a poder desapertar a dobradiça inferior e proceder à desmontagem como indicado na figura 3. Remonte depois as peças no lado oposto utilizando o suporte de dobradiça junta. Dissimule as perfurações aparentes com as tampas que tirou no lado oposto. Verifique a junta. No caso de não estar bem posicionado, tire-a e depois vire-a de 180° antes de a colocar no devido lugar.

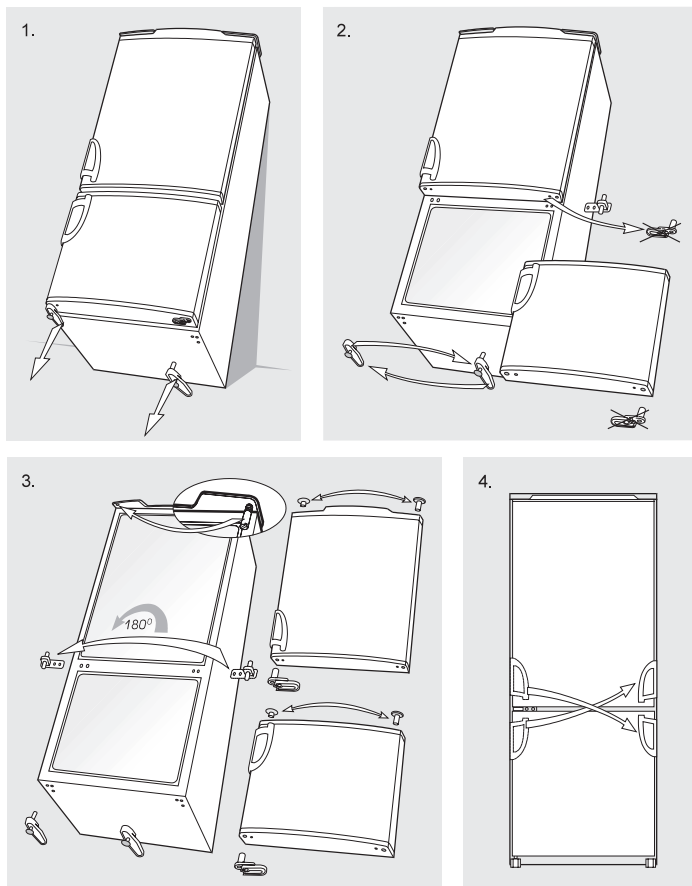

Painéis de comandos - Aparelhos com regulação electrónica

PAINEL 1

Aparelho com frio ventilado (NO FROST)

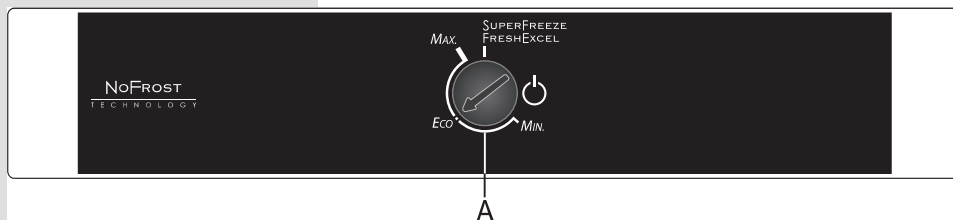

A Botão Ligar/Desligar e termóstato

Ligar e desligar o aparelho

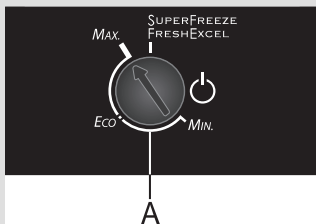

Para ligar o aparelho, rode o botão do termóstato (A) para a posição **MAX**; para o desligar, posicione o cursor em frente ao ícone Ligar/Desligar  (o aparelho está desligado, mas permanece sob tensão).

Ajustar a temperatura do frigorífico

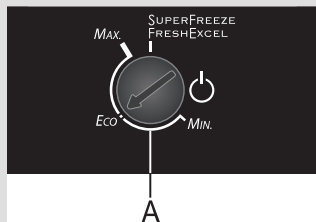

O ajuste da temperatura do frigorífico tem uma incidência indirecta na do congelador.

- Ajuste-se a temperatura do aparelho rodando o termóstato (A) entre **MIN** e **MAX**.
- O ajuste recomendado fica na posição **ÉCO** indicada no termóstato.
- Se a temperatura da peça na qual o aparelho estiver instalado for inferior a 16°C, recomenda-se de ajustar o termóstato em **MAX**.
- Posição **SUPERFREEZE/FRESCHEXCEL**
 - SUPERFREEZE é a abreviação de Super Frost e indica a posição Congelamento Rápido (apenas em alguns modelos).
 - FRESCHEXCEL é a abreviação de Super Cool e indica a posição. Refrigeração Rápida (apenas em alguns modelos).

Congelar rapidamente

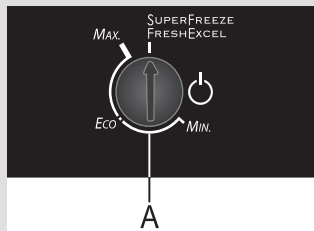

Para activar o congelamento rápido, posicione o cursor do botão (A) em **SUPERFREEZE/FRESH EXCEL**.

Se não desligar manualmente esta função, desactivar-se-á automaticamente após cerca de dois dias.

- No caso do congelamento rápido se desactivar automaticamente, o aparelho volta em funcionamento normal em ajuste **MAX**; se isso não convier, rode o botão do termostato numa outra posição.
- Utilize a função congelamento rápido durante a colocação em serviço do aparelho, antes da limpeza integral e durante a introdução de grandes quantidades de alimentos a congelar.
- Para recommençar um novo procedimento de congelamento rápido, rode primeiro o botão (A) da posição **SUPERFREEZE/FRESH EXCEL** à posição **ÉCO**, e depois novamente em **SUPERFREEZE/FRESH EXCEL**!

Ventilador (Apenas em alguns modelos)

- O ventilador contribui para uma repartição mais homogénea do frio e para uma refrigeração mais rápida; reduz igualmente a formação de embaciamento nas superfícies de arrumação. Funciona apenas quando o compressor está activado.
- A ventilação é uma função complementar que se recomenda activar apenas para um curto período nas seguintes circunstâncias:
 - temperatura ambiente elevada (mais de 30°C)
 - humidade elevada (no Verão)
 - quando guardar uma grande quantidade de provisões no frigorífico após ter feito as suas compras (função refrigeração rápida).

• Para ligar ou desligar o ventilador:

Ligar =  Desligar = 0

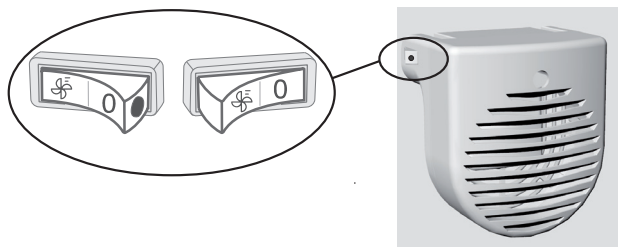

Quando o ventilador está em funcionamento, o ponto vermelho fica visível no comutador.

Aviso: quando o ventilador está ligado, o consumo eléctrico aumenta e a temperatura do congelador pode subir ligeiramente.

PAINEL 2

Aparelho com válvula e frio ventilado (NO FROST)

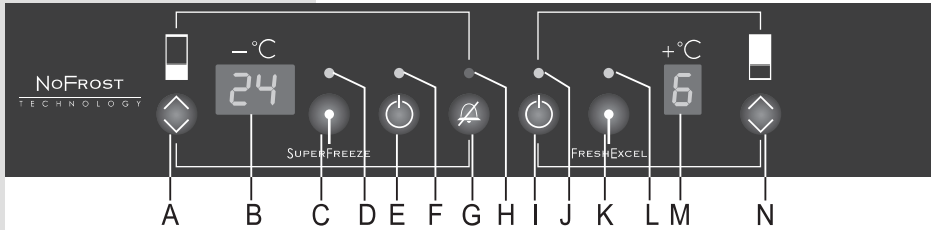

A Tecla de ajuste da temperatura do congelador

B Termómetro com visualização numérica do congelador: indica a temperatura de -16 a -24°C

C Tecla Congelamento rápido

D Indicador luminoso laranja: aceso quando o congelamento rápido está activado

E Tecla Ligar/desligar principal (frigorífico e congelador)

F Indicador luminoso verde: aceso quando o congelador está em funcionamento

G Tecla Alarme: paragem do alarme e Segurança crianças

H Indicador luminoso vermelho: aceso quando o alarme está activado

I Tecla Ligar/desligar do frigorífico

J Indicador luminoso verde: aceso quando o frigorífico está em funcionamento

K Tecla Refrigeração rápida

L Indicador luminoso laranja: aceso quando a refrigeração rápida está activada

M Termómetro com visualização numérica do frigorífico: indica a temperatura de +1°C a +9°C.

N Tecla de ajuste da temperatura do frigorífico

Ligar e desligar o aparelho

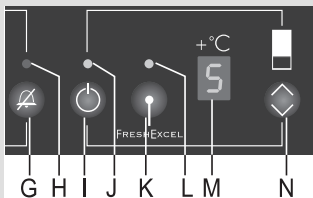
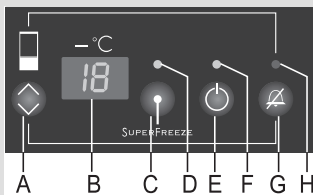

Primeiro, ligue o cabo de alimentação à tomada eléctrica. Aparecem pontos no mostrador dos termómetros.

- Para ligar ou desligar o aparelho, premir durante 3 segundos a tecla (E). O frigorífico e o congelador ficam os dois em funcionamento e os indicadores luminosos verdes (F) e (J) ficam acesos. Depois pode desligar apenas o frigorífico premindo durante 3 segundos a tecla (I); (o indicador luminoso verde (J) apaga-se então).
- Os termómetros numéricos indicam +9°C para o frigorífico e 0°C para o congelador. Estes algarismos não mudam enquanto a temperatura real dos dois compartimentos não descer a valores inferiores.
- A temperatura do frigorífico foi ajustado em fábrica a +5°C e a do congelador a -18°C (valores recomendados).

Ajustar a temperatura

Faixa de ajuste para o frigorífico:	entre +1°C e +9°C
Faixa de ajuste para o congelador:	entre -16°C e -24°C + congelamento rápido

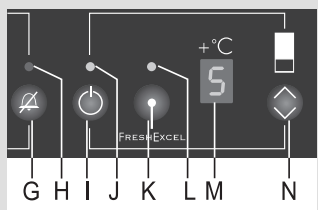
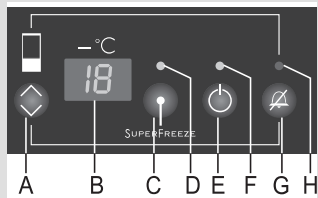

- Para ajustar a temperatura do congelador, prima a tecla (A); para ajustar a do frigorífico, prima a tecla (N).
- Quando prima uma tecla de ajuste da temperatura, o mostrador começa a piscar e indica a última temperatura seleccionada.
- Para modificar o ajuste, exerça pressões rápidas sucessivas: a visualização muda por intervalos de 1°C. Entretanto, as outras teclas são inoperantes.
- Durante cerca de 5 segundos após a última pressão nas teclas, a temperatura real aparece nos mostradores do frigorífico e do congelador.

Outros ajustes

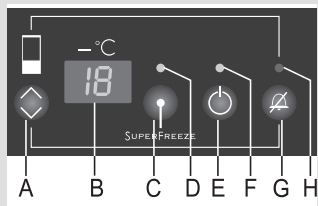

Sinal sonoro contínuo – Alarme assinalando que a porta do frigorífico está aberta

Se a porta ficar aberta durante mais de um minuto, ouve-se um sinal sonoro contínuo e o indicador luminoso vermelho (H) acende-se. Quando fechar a porta, o sinal de alarme pára automaticamente, mas pode igualmente pará-lo premindo a tecla Alarme (G).

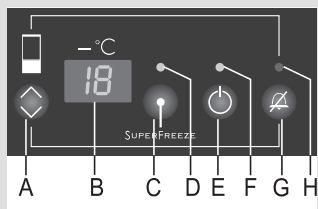

Sinal sonoro intermitente – Alarme assinalando uma temperatura demasiada elevada no frigorífico / congelador.

Se a temperatura for excessiva, ouve-se um sinal sonoro por intermitência; simultaneamente, a temperatura pisca no mostrador.

- Para parar o sinal sonoro, premir a tecla Alarme (G). A temperatura e o indicador luminoso vermelho param automaticamente de piscar quando a temperatura do frigorífico ou do congelador desce suficientemente para garantir a boa conservação dos produtos perecíveis.
- Se a temperatura do congelador não atingir o valor exigido de 24 horas após o corte do alarme, ouve-se novamente o sinal sonoro; pára automaticamente quando o congelador chega à temperatura conveniente para a conservação correcta dos congelados. Durante a colocação em serviço, uma temporização de 24 horas evita a activação inútil do alarme.

Sinal sonoro intermitente – Alarme assinalando um corte de alimentação eléctrica

Se a temperatura do frigorífico ou do congelador subir excessivamente durante um corte de alimentação eléctrica, o alarme toca (sinal sonoro intermitente), o indicador luminoso vermelho acende-se e o mostrador pisca indicando a temperatura máxima atingida durante o corte (+9°C no máximo para o frigorífico).

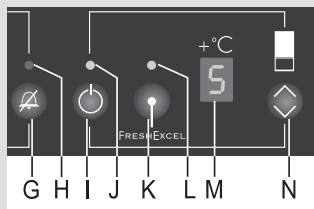

Refrigeração rápida

Para activar esta função no frigorífico, prima a tecla (K); o indicador luminoso laranja (L) acende-se.

Neste caso, o ventilador funciona igualmente, sob condição que a porta do frigorífico estiver fechada.

Desactiva-se automaticamente passado 6 horas e a temperatura do frigorífico volta ao seu ajuste anterior. Esta função serve para refrigerar uma grande quantidade de alimentos frescos introduzidos numa só vez no aparelho.

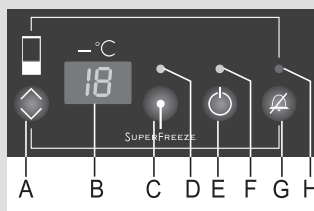

Congelamento rápido

Para activar o arrefecimento do congelador, prima a tecla (C); o indicador luminoso laranja (D) acende-se e o congelamento rápido é lançado.

Se não desligar automaticamente esta função, desactivar-se-á automaticamente passado cerca de dois dias. Esta função é destinada a congelar rapidamente uma grande quantidade de alimentos introduzidos numa única vez. Após um corte de alimentação eléctrica, o congelamento rápido liga-se automaticamente.

Utilize esta função durante a colocação em serviço do aparelho, antes de o limpar, e antes de congelar uma grande quantidade de produtos.

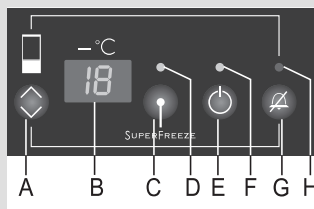

Segurança das crianças

O dispositivo de segurança crianças integrado evita as modificações involuntárias da temperatura e até a paragem intempestiva do aparelho. Para activá-lo ou desactivá-lo, prima durante 3 segundos a tecla Alarme (G) (as letras «LL» e «L» piscam alternadamente nos dois mostradores durante 3 segundos). Enquanto a segurança estiver activa, apenas a tecla Alarme pode funcionar. Se premir uma outra tecla, «LL» e «L» aparecem nos mostradores.

Painéis de comandos - Aparelhos com regulação mecânica

Ligar e desligar o aparelho



Para ligar o aparelho, rodar o botão do termóstato numa posição qualquer entre 1 e 7.

Para o desligar, ajuste-o em STOP (0).

Ajustar a temperatura

O ajuste da temperatura do frigorífico tem uma incidência indirecta na do congelador.

- Os números elevados do termóstato (para 7) correspondem às temperaturas mais frias em todo o aparelho.
A temperatura do frigorífico pode até descer abaixo de 0°C. Ajuste o termóstato aos valores elevados apenas nos dois casos: se for recomendado obter uma refrigeração intensa, ou se a temperatura ambiente for inferior a 16°C. Quando a temperatura ambiente é normal, recomenda-se de ajustar o termóstato num valor médio.
- As variações da temperatura ambiente têm uma influência na temperatura do frigorífico. Ajuste conseqüentemente o botão do termóstato.
- Na posição STOP (0), o sistema de refrigeração está desligado, mas o aparelho fica sob tensão (a lâmpada acende-se quando a porta fica aberta).

Ventilador (somente em alguns modelos)



- Operação dos resultados do ventilador numa distribuição mais uniforme da temperatura, esfriamento mais rápido, e acumulação de umidade reduzida na superfície de armazenagem. O ventilador somente funciona quando a porta do refrigerador está fechada.
- Se recomenda ativar o ventilador como uma função adicional nas seguintes condições:
 - temperatura ambiente aumentada (mais de 30° C),
 - umidade aumentada (durante o verão)
 - quando armazenar maiores quantidades de alimentos (resfriamento rápido).
- Ligar e desligar o ventilador

Ligar =  Desligar = **0**

Advertência: Quando o ventilador está ligado, o consumo de energia aumenta e a temperatura no refrigerador cai.

Porém, é recomendado restabelecer a temperatura no interior do equipamento.



- Configurações recomendadas:
 - quando o ventilador está ativado: posição 1-4,
 - quando o ventilador não está ativado: posição 4-7,

A configuração da temperatura no compartimento do refrigerador também afeta indiretamente à temperatura no compartimento do freezer.

Acessórios

(Os equipamentos variam consoante os modelos)

Prateleiras

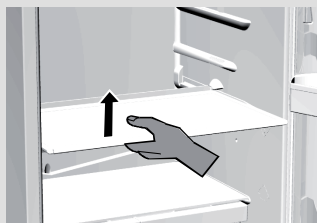

- As prateleiras são ajustáveis em altura, o que lhe permite posicioná-las como pretende nas corrediças. Para tirar a prateleira, puxe-a para si ao máximo até a corrediça o permitir, depois levante-a ligeiramente para a frente e tire-a. Coloque os alimentos rapidamente percíveis no fundo (na parte mais fria).

Prateleira modulável em vidro

Se precisar de lugar para guardar no frigorífico recipientes altos (garrafas, frascos, canecas), pode tirar a parte dianteira da prateleira, colocá-la a um nível inferior e obter assim o espaço desejado.

Prateleira porta-garrafas

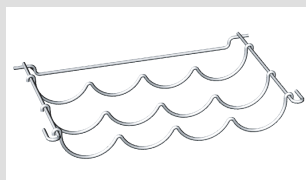

É protegida contra a queda accidental e só pode tirá-la quando esta está vazia. Para isso, levante a parte traseira e puxe-a para si. É favor verificar se as garrafas grandes não impedem o fecho da porta.

Pode conter 9 garrafas de 0,75 l ou suportar 13 kg no máximo.

Recipiente para legumes

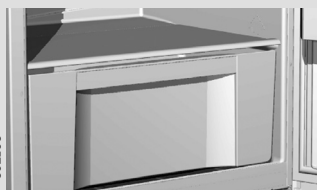

- O recipiente para legumes, debaixo da prateleira de vidro na parte inferior do frigorífico, é destinado à conservação dos frutos e legumes. Garante um grau de humidade adequado e evita aos mesmos de murchar.

Recipiente simples

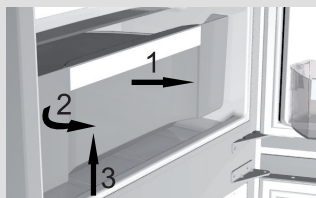

- Para tirar o recipiente para legumes:
 - Puxá-lo para si (na direcção da seta 1) até o batente.
 - Continuar a puxá-lo para o outro lado (na direcção da seta 2 em rotação) levantando-o (na direcção da seta 3).

Contra-porta do frigorífico

- A contra-porta está equipada de diferentes prateleiras e caixas destinadas aos queijos, manteiga, ovos, iogurtes e outros pequenos sacos, tubos e conservas. O compartimento inferior está previsto para as garrafas.

Ventilador

- O ventilador – implantado na parte superior do aparelho, ou dissimulado debaixo da parede traseira, ou ainda no congelador – garante uma repartição homogénea do frio e reduz a condensação nas superfícies de arrumação.

Tabuleiro refeição amovível

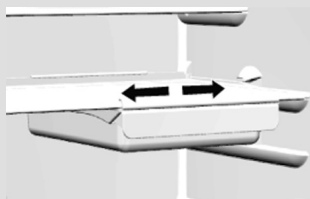

Este tabuleiro é muito prático para transportar os pratos frios, o queijo, etc.

Para o tirar do frigorífico, levante-o ligeiramente para a frente e puxe-o para si. As pegas deslizam de um lado para o outro ao mesmo tempo de que o tabuleiro.

Conselhos para guardar os alimentos no frigorífico

Parte do frigorífico:

- **em cima:** semi-conservas, pão, vinho, bolos....
- **no meio:** produtos lácteos, pratos confeccionados, sobremesas lácteas, sumo de fruta, cerveja, preparações em vinaigrette...
- **em baixo:** carne, produtos à base de carne, charcutaria...
- **recipiente de legumes:** fruta fresca, legumes, salada, legumes com raízes, batatas, cebolas, alho, tomates, fruta tropical, chucrute crua, nabos ...

Contra-porta do frigorífico:

- **em cima / no meio:** ovos, manteiga e queijo...
- **em baixo:** bebidas, latas, garrafas...

Parte do congelador:

- Compartimentos para o congelamento dos alimentos frescos e a conservação dos congelados.

Conservar os alimentos frescos no frigorífico

Precauções e conselhos

- A utilização correcta do aparelho, a embalagem apropriada dos alimentos, a temperatura adequada e o cumprimento das regras de higiene são essenciais para salvaguardar as qualidades dos alimentos conservados no frigorífico.
- Respeite sempre a data limite de utilização indicada nas embalagens.
- Embale cuidadosamente os seus alimentos para que estes não se impregnam dos diferentes odores e ficam com humidade.
- Não guarde matérias inflamáveis, voláteis ou explosivas no frigorífico.
- As garrafas das bebidas muito alcoolizadas devem ficar fechadas hermeticamente e arrumadas na posição vertical.
- Algumas soluções orgânicas, como por exemplo as essências contidas na pele dos limões e das laranjas, o ácido da manteiga e das matérias gordas podem causar o envelhecimento prematuro das matérias plásticas e da junta se estes estiverem expostos durante muito tempos
- Um odor desagradável significa que um alimento se deteriora ou que o frigorífico não está limpo (ver o capítulo Limpeza)
- Se se ausentar durante um longo período (férias, etc.), remova os alimentos perecíveis do frigorífico.

Duração de conservação

Duração de conservação recomendada no frigorífico

Alimentos	Duração
Ovos, marinadas, carne fumada	Até 10 dias
Queijo	Até 10 dias
Cenouras, etc.	Até 8 dias
Manteiga	Até 7 dias
Bolos, fruta, pratos confeccionados, ou preparações com vinaigrette, carne fresca em pedaços	Até 2 dias
Peixe, carne fresca picada, marisco	1 dia

Conservar os alimentos na gaveta FRESCURA (COOL'N'FRESH)

A gaveta FRESCURA (COOL'N'FRESH) permite conservar quaisquer alimentos durante mais tempo de que num frigorífico tradicional. Os produtos ficam frescos mais tempo, o seu sabor e os seus nutrientes são preservados. Alteram-se menos rapidamente, a fruta e legumes murcham menos rapidamente e conservam o aspecto da sua frescura. Para uma óptima eficácia, a gaveta deve estar completamente fechada.

- A higrometria do compartimento FRESCURA (COOL'N'FRESH) depende da taxa de humidade dos alimentos que lá se encontra e da sua frequência de abertura.
- Quando faz as suas compras, é favor comprar alimentos bem frescos: a qualidade da sua conservação depende disso.
- Guarde separadamente a carne e os legumes não embalados, ou envolva-os convenientemente. É favor verificar se as diferentes peças de carne não se tocam. Recomenda-se de os envolver e de os guardar separadamente para evitar a contaminação bacteriana no caso de um pedaço estragar-se.
- Cerca de 30 a 60 minutos antes da utilização, tire os alimentos da gaveta para deixar o seu aroma e o seu sabor expandir-se em temperatura ambiente
- É preferível não conservar na gaveta FRESCURA (COOL'N'FRESH) os alimentos muito sensíveis às baixas temperaturas: abacate, banana, azeitona, batata, beringela, pepino, feijão verde, pimento, melão, abóbora...
- Para tirar a gaveta:
 - Levantar o batente (1), segurá-lo no meio, e depois puxá-lo para si levantando-o (ver a fotografia acima).
 - Puxar a gaveta até a posição indicada na figura (detalhe A), e depois pô-la a rodar para baixo e tirá-la completamente.

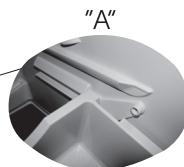
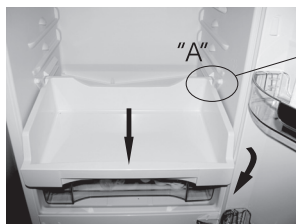

Segurança alimentar

Indicador da temperatura



O indicador de temperatura fica colocado na parte do frigorífico, no lugar onde a temperatura é a mais baixa. Quando a temperatura é apropriada, aparece a inscrição **OK**. Se esta inscrição não aparecer, significa que a temperatura é demasiada elevada nesta zona. Neste caso, ajuste uma temperatura mais baixa com o termóstato (ver o capítulo Comandos do aparelho). Não mude demasiado a regulação, aguarde pelo menos 12 horas antes de proceder a uma nova verificação / a um novo ajuste da temperatura.

Observação: a inscrição **OK** não é visível quando se guarda novos alimentos no frigorífico, ou se a porta ficar aberta demasiada vezes / durante demasiado tempo. A zona mais fria do frigorífico fica a cerca de 20 cm acima do recipiente de legumes.

Guardar os alimentos

Zona	Alimentos
Parte congelador	Gelos, alimentos congelados, alimentos frescos a congelar...
Parte frigorífico:	
Zona temperada	
Recipiente de legumes Prateleiras superiores Prateleiras da porta	Frutos e legumes frescos... Manteiga, queijo, ovos, bebidas...
Zona fresca	
Prateleiras intermediárias	Produtos lacticínios e sobremesas lácteas, pratos confeccionados (molhos e outros pratos gordos, por exemplo), queijo fresco, charcutaria...
Zona mais fria	
Por cima do recipiente de legumes	Carne (especialmente ave, carne de caça), peixe, charcutaria e pratos confeccionados, saladas com maionese, pastelarias à base de ovos / natas, massa fresca para tarte/pizza, produtos frescos à base de leite cru, legumes preparados correctamente embalados, todos os produtos frescos a consumir de preferência antes de uma determinada data e que devem ser guardados a uma temperatura inferior ou igual a + 4°C. Duração máxima de conservação: 1-2 dias

Observação:

Bananas, batatas, alho e cebolas não devem ser guardados no frigorífico, bem como os queijos fermentados, excepto se quiser interromper a fermentação; neste caso, deverão ser embalados.

Congelar alimentos e armazenamento dos congelados

Congelar os alimentos frescos

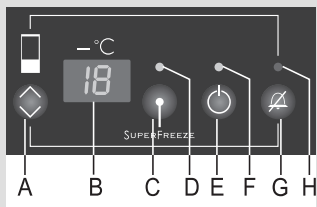

Precauções a tomar para o congelamento dos alimentos frescos

- 24 horas antes de congelar alimentos frescos, active o congelamento rápido da seguinte forma:
 - **painéis de comandos 1:** rode o botão A na posição **SUPERFREEZE/FRESHEXCEL**;
 - **painel de comandos 2:** prima a tecla C.
 - **regulação mecânica:** rode o botão do termóstato entre 4 e 6.

Quando decorrerem as 24 h, introduza os alimentos frescos no compartimento de congelamento. Os alimentos frescos não devem mexer os que já estão congelados.

No modelo com frio ventilado (NO FROST), é favor deixar espaço suficiente na parte superior do congelador para que o ar possa circular livremente; é necessário evitar guardar alimentos por cima do nível de armazenamento máximo indicado (ver a figura).

- 24 horas mais tarde, pode colocar no compartimento de conservação os alimentos que acabou de congelar, e recomençar se necessário um novo procedimento de congelamento. Pode igualmente tirar as gavetas e armazenar os congelados directamente nas prateleiras refrigerantes.
- Se congelar apenas pequenas quantidades (1 a 2 kg) não é necessário activar previamente a função congelamento rápido.

- Apenas congele os alimentos adaptados e que suportam bem as temperaturas baixas. Os produtos destinados ao congelamento devem ser frescos e de boa qualidade.
- Escolha a embalagem conveniente para cada tipo de produto e embale-os correctamente.
- A embalagem deve ser estanque ao ar e à humidade para evitar a secura e a perda das vitaminas.
- Marque as porções embaladas indicando a data de congelamento, a quantidade e a natureza do produto.
- É indispensável que os alimentos congelem o mais rápido possível. As porções não devem portanto ser demasiadas grandes. Recomenda-se de as deixar ficar no frigorífico antes de os congelar.
- A quantidade de alimentos frescos que pode congelar numa única vez está indicada na placa de identificação do aparelho. Se congelar uma maior quantidade, prejudica a qualidade do congelamento e por conseguinte o valor nutricional dos seus congelados.

Conservar os congelados do comércio

A duração e a temperatura recomendadas para a conservação dos congelados comprados no comércio aparecem nas embalagens. Respeite as instruções do fabricante para a conservação e a utilização destes produtos. Quando faz as compras, escolha apenas congelados correctamente embalados, com uma rotulagem regulamentar, e conservados num aparelho com temperatura sempre inferior a -18°C .

Não compre produtos cobertos com gelo porque indica que já começaram a descongelar várias vezes.

No trajecto para casa, proteja os alimentos contra o descongelamento porque o aumento da temperatura encurta a duração de conservação dos congelados e altera a sua qualidade.

Duração de conservação dos congelados

Duração de conservação recomendada dos congelados no congelador

Alimento	Duração
Frutos, vaca	10 a 12 meses
Legumes, vitela, ave	8 a 10 meses
Carne de caça	6 a 8 meses
Porco	4 a 6 meses
Carne picada	4 meses
Pão, pastelarias, pratos confeccionados ou em vinagrette, peixes magros	3 meses
Tripas	2 meses
Salsichas fumadas, peixes gordos	1 mês

Descongelar os congelados

Consuma o mais rapidamente possível os alimentos parcial ou totalmente descongelados. O frio conserva os alimentos, mas não destrói os micro-organismos que voltam muito rapidamente activos após o descongelamento e podem estragar os produtos. Um descongelamento parcial reduz o valor nutricional dos alimentos, especialmente das frutas, dos legumes e dos pratos confeccionados.

Descongelo do aparelho

Descongelo automático do frigorífico

Não é necessário descongelo do frigorífico, porque a película de gelo que fica colocada na parede traseira elimina-se automaticamente. O gelo forma-se no interior do aparelho, no painel traseiro, durante o funcionamento do compressor. Sempre que parar, o gelo derrete e a água escorre para o exterior do aparelho pelo orifício em baixo da parede traseira. É recolhida no colector montado por cima do compressor, de onde se evapora.

No caso da parede estar coberta com uma camada de gelo excessiva (3 a 5 mm de espessura), desligue o frigorífico e descongele-o manualmente.

Descongelo do congelador de forma clássica

- Quando a camada de gelo atinge 3 a 5 mm de espessura, é necessário descongelo do congelador.
- 24 horas antes do descongelamento, active a função Congelamento rápido para arrefecer os seus congelados ao máximo (ver o capítulo Congelamento rápido correspondente ao seu modelo). Depois, esvazie o congelador e guarde os seus congelados num lugar fresco para estes não descongelarem.
- Desligue o aparelho (ver o capítulo Ligar/Desligar do aparelho correspondente ao seu modelo).
- Coloque um pano debaixo do aparelho para absorver a água de descongelamento e mude-o regularmente.
- Não derreta o gelo com aparelhos eléctricos (secador de cabelos, etc.) **RISCO DE ELECTROCUÇÃO!**
- Não utilize nenhum aerossol destinado ao descongelamento porque podem danificar as peças de plástico ou ser prejudiciais para a saúde.
- Limpe e passe um pano no interior do aparelho (ver o capítulo Limpar).
- Antes de reintroduzir os alimentos no congelador, volte a colocar o aparelho em funcionamento.

Descongelo do congelador com frio ventilado (NO FROST)

- O descongelamento dos congeladores com frio ventilado (NO FROST) é totalmente automático. A película de gelo que se forma por momento desaparece passado um certo tempo.

Antes de limpar o aparelho, pense em desligá-lo (veja o Capítulo Ligar/Desligar do aparelho correspondente ao seu modelo) e desligue-o da tomada mural. O revestimento antibacteriano das paredes internas evita a proliferação das bactérias e contribui para a higiene do aparelho destruindo os germes.

Tenha o cuidado de eliminar qualquer marca de detergentes que utilizou.

- Limpe a parte **exterior** do aparelho com água e detergente líquido.
- Não utilize nenhum produto abrasivo ou agressivo (como os destinados ao aço inoxidável) pois poderia danificar as superfícies lacadas ou os elementos de plástico.
- Limpe as superfícies lacadas com um pano macio e um detergente à base de álcool (produtos para os vidros por exemplo)
- Lave a **parte interna** do frigorífico com um detergente líquido e água morna com vinagre.
- As gavetas, prateleiras do interior e da porta têm uma beira decorativa com aspecto metálico que não pode ir à máquina de lavar louça. Limpe-as apenas com um pano macio e detergente líquido diluído, sem esfregar em demasia.

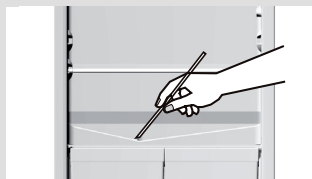

- A ranhura e o orifício situados na parte inferior da parede traseira servem para evacuar a água do descongelamento; é necessário portanto que não fiquem obstruídos (por exemplo por pedaços de alimentos). Inspeccione-os periodicamente e limpe-os se necessário. Pode destapar o orifício com uma palha de plástico.

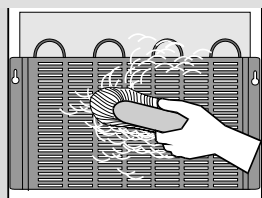

- **O condensador** colocado na parede traseira deve ficar sempre limpo, isento de pó e de depósitos gordos. Limpe o pó regularmente com uma escova não metálica ou um aspirador.

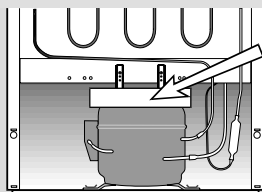

- Limpe igualmente **o coletor de água de descongelamento** montado em cima do compressor. Se retirar o coletor, é favor voltar a colocá-lo no lugar exactamente na mesma posição, bem na horizontal.
- Se a camada de gelo ultrapassar 3 a 5 mm de espessura, aumente o consumo de energia. É portanto necessário descongelar o combinado regularmente excepto modelos com frio ventilado (NO FROST). Não utilize nenhum objecto bicudo, solvente, nem aerossol.
- Quando terminar a limpeza, volte a colocar o combinado em funcionamento e guarde os alimentos no combinado.

Guia de reparação

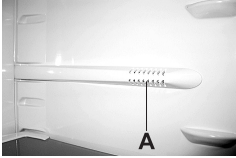
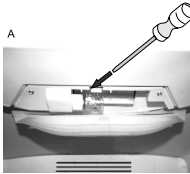
Anomalia:	Causa / solução
O aparelho não funciona após ter sido ligado à fonte de alimentação eléctrica:	<ul style="list-style-type: none">• Verifique se a tomada eléctrica está alimentada e se o aparelho foi colocado em funcionamento.
O sistema de refrigeração funciona em contínuo sem interrupções intermediárias: 	<ul style="list-style-type: none">• A temperatura ambiente é demasiada elevada.• A porta ficou aberta durante demasiadas vezes e durante demasiado tempo.• A porta está mal fechada (um objecto perturba o fecho e mantém a porta entreaberta - verifique a impermeabilidade da junta, etc.).• Colocou uma demasiada quantidade de provisões no frigorífico no combinado.• O sensor do frigorífico (A) está coberto por alimentos frescos. Desloque os alimentos para que o ar possa circular à volta do sensor (apenas em alguns modelos).• Verifique se a ventilação do compressor está correcta e limpe o condensador.
As razões de um depósito excessivo de gelo na parede traseira do frigorífico são as seguintes:	<ul style="list-style-type: none">• A porta ficou aberta demasiadas vezes e durante demasiado tempo.• Introduziu pratos quentes no congelador.• Os alimentos ou os recipientes tocam a parede traseira.• Péssima impermeabilidade da porta;• Limpe ou substitua a junta se esta estiver suja ou danificada.
A água escorre do aparelho:	<ul style="list-style-type: none">• O orifício de drenagem está tapado, a água não pode ser escorrida na goteira.• Limpe o orifício tapado com uma palha de plástico.• Descongele manualmente a camada de gelo demasiada espessa (ver o capítulo Descongelamento do aparelho).
O indicador luminoso vermelho pisca: (apenas congelador)	<ul style="list-style-type: none">• A porta ficou aberta durante demasiadas vezes e durante demasiado tempo.• A porta ficou mal fechada (um objecto perturba o fecho e mantém a porta entreaberta - verifique a impermeabilidade da junta, etc.).• A corrente eléctrica foi cortada durante demasiado tempo.• Colocou uma demasiada grande quantidade de alimentos frescos no combinado.
A porta é difícil de abrir:	<ul style="list-style-type: none">• Talvez tenha dificuldades em abrir uma porta que acaba de ser fechada; efectivamente, quando a porta está aberta, o ar frio que saia da cuba é substituído por ar em temperatura ambiente. Durante o arrefecimento deste ar quente, uma depressão forma-se, cria-se um vazio e a porta torna-se difícil de abrir. Passados 5 a 10 minutos, a pressão volta ao normal e pode abrir facilmente a porta.
Substituição da lâmpada: 	<ul style="list-style-type: none">• Antes de substituir a lâmpada, desligue primeiro o aparelho. A – Prima o fecho com uma chave de fendas (no sentido da seta) e tire a tampa.

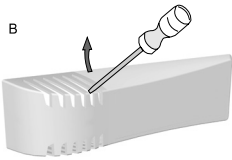
Anomalia:	Causa / solução
<p>B</p> 	<p>B – Insira uma chave de fendas, levante a tampa e tire-a. Substitua a lâmpada por uma nova (casquilho E 14, mesma potência de que a lâmpada de origem) e recoloque a tampa no devido lugar.</p> <ul style="list-style-type: none"> • Não deite a lâmpada usada nos resíduos orgânicos. • A lâmpada é um consumível, não está portanto coberta pela garantia!
<p>Substituição da lâmpada: Conselhos úteis para a reparação</p>	<ul style="list-style-type: none"> • Se não conseguir eliminar as anomalias, apesar dos conselhos acima referidos, desligue o aparelho (ver o capítulo Ligar/Desligar do aparelho correspondente ao seu modelo), desligue a ficha da tomada mural, aguarde cerca de 10 minutos e volte a ligar o combinado. <p>Se o problema persistir, contacte o Serviço Pós Venda mais próximo indicando-lhe as referências completas do aparelho (tipo, modelo e número de série) que estão indicadas na placa de características colocadas na parte interna ou atrás do aparelho.</p>

Informação sobre o ruído

Nos aparelhos frigoríficos, a refrigeração é efectuada por um compressor cujo funcionamento pode produzir um certo ruído. A intensidade do ruído depende da estabilidade, da idade e da utilização – correcta ou não – do aparelho.

- **Após o arranque do aparelho**, o funcionamento do compressor e a circulação do fluido refrigerante podem ser um pouco ruidosos. Isso não é um defeito e não tem nenhuma influência na longevidade do aparelho. Com o tempo, a intensidade destes ruídos diminui ou subsiste eventualmente.
- Por vezes, pode ouvir-se igualmente ruídos não habituais ou excessivos que são provocados mais frequentemente pelo posicionamento incorrecto do aparelho:
 - Deve ser estável e perfeitamente horizontal num chão plano e duro.
 - Não deve tocar a parede ou os elementos vizinhos.
 - Verifique se as disposições interiores estão correctamente no lugar, ou então se as caixas, garrafas ou outros recipientes não chocam

RESERVEMO-NOS O DIREITO DE PROCEDER
A MODIFICAÇÕES QUE NÃO TÊM INCIDÊNCIA
NO FUNCIONAMENTO DO APARELHO

SERVICO PÓS-VENDA

Qualquer intervenção deve ser realizada :

- quer pelo seu revendedor,
- quer por um outro profissional qualificado autorizado pela marca.

Ao chamá-los, indique a referência completa de sua máquina (o modelo, o tipo, o número da série). Estas informações figuram na placa de identificação.