

---

MANUAL DE INSTRUCCIONES

ES

---

MANUAL DE INSTRUÇÕES

PT

---

INSTRUCTION MANUAL

EN

---

## MWE 230 G INOX



# Horno Microondas

## **MANUAL DE INSTRUCCIONES**

### **MODELO: MWE 230 G INOX**

**Antes de utilizar su horno microondas lea estas instrucciones detalladamente, y consérvelas para futuras consultas.**

Si sigue estas instrucciones, su horno le prestará un buen servicio durante muchos años.

**CONSERVE ESTAS INSTRUCCIONES CON CUIDADO**

## PRECAUCIONES PARA EVITAR LA POSIBLE EXPOSICIÓN A UNA EXCESIVA ENERGÍA DE MICROONDAS

- (a) No intente hacer funcionar este horno con la puerta abierta, ya que puede producirse una exposición peligrosa a las microondas. Es importante no forzar o manipular los cierres de seguridad.
- (b) No coloque ningún objeto entre el frente del horno y la puerta ni deje que se acumulen suciedad o restos de limpiador en las superficies de sellado.
- (c) **ADVERTENCIA:** Si la puerta o sus juntas están dañadas, el horno no debe utilizarse hasta que haya sido reparado por una persona cualificada.

### IMPORTANTE

Si el aparato no se limpia adecuadamente, su superficie puede degradarse acortando el tiempo de vida útil del mismo y puede crearse una situación de peligrosidad.

## Especificaciones

Modelo	MWE 230 G INOX
Alimentación eléctrica	230 V ~ 50 Hz
Entrada de potencia nominal (microondas)	1250 W
Salida de potencia nominal (microondas)	800 W
Entrada de potencia nominal (grill)	1000 W
Capacidad del horno	23 litros
Diámetro del plato giratorio	ø270 mm
Dimensiones externas (largo x ancho x alto)	485 mm X 383 mm X 296.1 mm
Peso neto	14,4 kg. Aproximadamente

# Instrucciones importantes de seguridad

**ADVERTENCIA** Para reducir el riesgo de incendio, descargas eléctricas, lesiones a las personas, o exposición excesiva a las microondas cuando se utilice el aparato, siga las siguientes precauciones básicas:

1. **¡Atención!** Los líquidos u otros alimentos no deben ser calentados jamás en recipientes sellados ya que podrían estallar.
2. **¡Atención!** Es peligroso, para quien no sea un técnico autorizado, quitar la cobertura de protección que garantiza la protección de la exposición a la energía de microondas.
3. **¡Atención!** Permita el uso del horno microondas a los menores sólo después de haberles impartido las instrucciones que les permitan usar el horno de forma segura y cuando hayan comprendido los peligros que corren usándolo de manera incorrecta.
4. **¡Atención!** Si utiliza el horno de forma combinada, los menores deberían usarlo sólo bajo la supervisión de un adulto debido a la temperatura que se genera (sólo para la serie con grill).
5. Utilice solamente utensilios adecuados para ser usados con hornos microondas.
6. El horno debe limpiarse con regularidad y se debe quitar cualquier tipo de resto de alimento.
7. Lea y respete las "PRECAUCIONES PARA EVITAR POSIBLES EXPOSICIONES EXCESIVAS A LA ENERGÍA DE MICROONDAS"
8. Cuando caliente alimentos en recipientes de plástico o de papel, vigile el horno ya que se podría incendiar.
9. Si ve que hay humo, apague y desconecte el horno de la toma de corriente y mantenga la puerta cerrada para apagar una posible llama.
10. No cueza excesivamente los alimentos.
11. No utilice el interior del horno como recipiente. No deje productos como pan, bizcochos, etc. en el interior del horno.
12. Quite los cierres metálicos y las asas de metal de los recipientes/bolsas de papel o de plástico antes de colocarlos en el horno.
13. Instale o coloque el horno siguiendo las instrucciones para la instalación suministradas.
14. Los huevos con cáscara y los huevos duros no deben calentarse en el horno microondas porque podrían estallar, incluso después de haber terminado el calentamiento en el microondas.
15. Utilice este electrodoméstico sólo para los usos descritos en este manual. No utilice agentes o vapores corrosivos en este electrodoméstico. Este horno ha sido diseñado para calentar, no para ser usado en industrias o en laboratorios.
16. Si el cable original del aparato se ha dañado, debe ser sustituido por el fabricante, por el servicio de mantenimiento o por personal cualificado para prevenir cualquier situación de peligro.
17. No guarde y no utilice este electrodoméstico al aire libre.
18. No utilice este horno cerca del agua, del fregadero mojado o cerca de una piscina.
19. La temperatura de las superficies accesibles podría ser elevada durante el funcionamiento del electrodoméstico. Mantenga el cable de alimentación lejos de superficies calientes y no cubra el horno por ninguna razón.
20. No deje que el cable de alimentación quede colgando sobre el borde de la mesa o de la superficie de trabajo.
21. Si no se siguen las indicaciones de limpieza, se podrían dañar las superficies y ello podría acortar la vida del electrodoméstico, además de provocar situaciones peligrosas.
22. Mezcle o agite siempre el contenido de biberones y recipientes para alimentos de los bebés y controle la temperatura de los mismos para evitar quemaduras.
23. El calentamiento de bebidas en el microondas podría provocar un proceso de ebullición retardada; por lo tanto tenga cuidado cuando mueva el recipiente.
24. No utilizar limpiadores a vapor.
25. Durante el uso, el aparato se calienta. Tenga cuidado de no tocar elementos calientes dentro del horno.
26. Las partes accesibles podrían calentarse durante el uso. Mantener lejos del alcance de los niños pequeños.
27. No utilice limpiadores abrasivos o ásperos ni raspadores metálicos para limpiar el cristal de la puerta del horno, ya que podrían rayar la superficie, que se podría romper.

## Para reducir el riesgo de daños a las personas

### Puesta a tierra

#### PELIGRO

Peligro de descargas eléctricas. El contacto con ciertos componentes internos puede producir lesiones graves o incluso la muerte. No desmonte el electrodoméstico.

#### ADVERTENCIA

Peligro de descargas eléctricas. El uso inadecuado de la puesta a tierra puede producir descargas eléctricas. No enchufe el aparato hasta que esté correctamente instalado y puesto a tierra.

#### LIMPIEZA

Cerciórese de que el horno esté desconectado de la red.

1. Limpie el interior del horno con un paño ligeramente húmedo tras utilizarlo.
2. Limpie los accesorios como hace habitualmente en agua con detergente.
3. El marco de la puerta, la junta y las piezas cercanas han de limpiarse cuidadosamente con un paño húmedo cuando estén sucias.

Este electrodoméstico debe instalarse con toma de tierra. En el caso de que se produzca un cortocircuito, la toma de tierra reduce el riesgo de descarga eléctrica por la existencia de un cable por el que puede escaparse la corriente eléctrica. Este electrodoméstico está equipado con un cable que tiene un conductor de tierra y un enchufe con toma de tierra. El enchufe debe introducirse en una toma que esté adecuadamente instalada y puesta a tierra.

Consulte a un electricista cualificado o a un técnico de mantenimiento si no comprende totalmente las instrucciones sobre la puesta a tierra o si tiene alguna duda sobre la forma en que el electrodoméstico queda correctamente conectado a tierra. Si fuera necesario un cable alargador, use solamente un alargador de tres hilos.

1. Se facilita un cable de alimentación corto para reducir el riesgo de que se enrede o enganche si fuera más largo.
2. Si se usa un conector múltiple o un cable alargador:
  - 1) Las características eléctricas nominales del conector o cable alargador deben ser iguales a las características eléctricas nominales del electrodoméstico.
  - 2) El cable alargador debe ser del tipo de 3 hilos con toma de tierra.
  - 3) El cable alargador debe disponerse de forma que no quede por encima de la mesa o encimera, de manera que los niños no puedan tirar de él o pueda engancharse sin querer.

# UTENSILIOS

## PRECAUCIÓN

### Peligro de lesiones personales

Es peligroso para cualquiera que no esté cualificado realizar reparaciones o mantenimiento que supongan retirar la tapa de mica que protege de la exposición a las microondas.

Véanse las instrucciones sobre "Materiales que pueden usarse o deben evitarse en el horno microondas." Algunos utensilios no metálicos pueden no ser seguros para su uso en un horno microondas. En caso de dudas, puede probar el utensilio en cuestión aplicando el procedimiento que se describe a continuación.

### Prueba de utensilios:

1. Llene un recipiente apto para horno microondas con un vaso de agua fría (250 ml) e introdúzcalo en el horno microondas con el utensilio en cuestión.
2. Cocine a la potencia más alta durante 1 minuto.
3. Toque con cuidado el utensilio. Si está caliente, no lo utilice para cocinar en el horno microondas.
4. No supere 1 minuto de cocción.

## Materiales que pueden usarse en el horno microondas

Utensilios	Observaciones
<b>Papel de aluminio</b>	Para protección solamente. Pueden usarse piezas pequeñas y lisas para cubrir piezas delgadas de carne de vacuno o ave para evitar la sobrecocción. Si el papel de aluminio estuviera muy cerca de las paredes del horno podría formarse un arco eléctrico. El papel debe colocarse a una distancia de al menos 2,5 cm (1 pulgada) de las paredes del horno.
<b>Plato Tostador</b>	Seguir las instrucciones del fabricante. El fondo del plato tostador debe estar al menos a 3/16 pulgadas (5mm) por encima del plato giratorio. El uso incorrecto puede dar lugar a que se rompa dicho plato.
<b>Menaje</b>	Use sólo menaje apto para hornos microondas. Siga las instrucciones del fabricante. No utilice platos rotos o dañados.
<b>Frascos de vidrio</b>	Retire siempre la tapa. Utilícelos solo para calentar los alimentos hasta que estén templados. La mayoría de los frascos de vidrio no son resistentes al calor y pueden romperse.
<b>Vajilla de vidrio</b>	Utilice solo vajilla de vidrio resistente al calor del horno. Asegúrese de que no tenga adornos metálicos. No utilice platos rotos o dañados.
<b>Bolsas de cocinar</b>	Sigas las instrucciones del fabricante. No las cierre con tiras metálicas. Haga unos cortes para dejar salir el vapor.
<b>Platos y vasos de papel</b>	Utilícelos solamente para un calentamiento o cocción cortos. No desatienda el horno mientras cocina.
<b>Papel de cocina</b>	Utilícelo para cubrir los alimentos y para recalentar y absorber la grasa. Utilícelo bajo supervisión y durante periodos de cocción cortos.
<b>Plástico</b>	Utilice solo plástico apto para hornos microondas. Siga las instrucciones del fabricante. Debe llevar una etiqueta de "Apto para microondas". Algunos recipientes de plástico se ablandan a medida que se calienta el alimento en su interior. Las "bolsas para hervir" y las bolsas de plástico totalmente cerradas deben rasgarse, pincharse o ventilarse según se indica en el envoltorio.
<b>Plástico Transparente</b>	Utilice solo plástico transparente apto para horno microondas. Se usa para tapar los alimentos.
<b>Termómetros</b>	Utilice solo termómetros aptos para hornos microondas (termómetros para carne y dulces).
<b>Papel vegetal</b>	Utilícelo como tapa para evitar salpicaduras, retener la humedad ó como envoltura para cocinar al vapor.

## Materiales que hay que evitar en el horno microondas

Utensilios	Observaciones
Bandejas de aluminio	Pueden formar arco eléctrico. Pase los alimentos a un plato apto para horno microondas.
Envase de cartón para alimentos con mango de metal	Pueden formar arco eléctrico. Pase los alimentos a un plato apto para horno microondas.
Utensilios metálicos o con adornos metálicos	El metal impide el paso de la energía de microondas hacia los alimentos. Los adornos metálicos pueden formar arco eléctrico.
Tiras de atar metálicas	Pueden formar arco eléctrico e incendiarse dentro del horno
Bolsas de papel	Pueden incendiarse dentro del horno
Poliespán	El poliespán puede fundirse o contaminar los líquidos cuando se exponen a altas temperaturas.
Madera	La madera se secará si se introduce en el horno microondas y puede partirse o agrietarse.

## AJUSTE DEL HORNO MICROONDAS

### Nombre de las piezas y accesorios del horno

Retire el horno y todos los materiales de su embalaje de cartón y de su interior.

El horno se suministra con los siguientes accesorios:

Bandeja de vidrio	1
Conjunto del aro giratorio	1
Manual de instrucciones	1

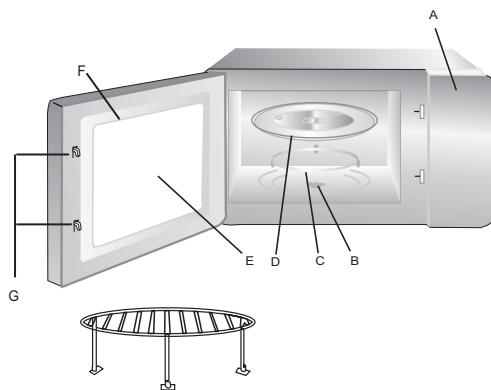

- A) Panel de control
- B) Eje giratorio
- C) Conjunto del aro giratorio
- D) Bandeja de vidrio
- E) Ventana de observación
- F) Conjunto de la puerta
- G) Sistema de cierre de seguridad

Grill (exclusivamente en la serie con grill)

El horno se para si se abre la puerta estando en funcionamiento.

# INSTALACIÓN DEL PLATO GIRATORIO

Cubo central (cara de abajo)

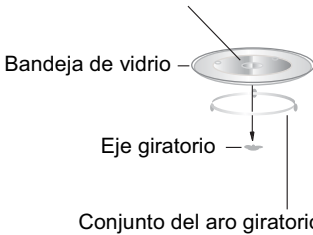

- No ponga nunca la bandeja de vidrio boca abajo. La bandeja de vidrio debe poder moverse siempre.
- Para la cocción deben usarse siempre la bandeja de vidrio y el conjunto del aro giratorio
- Todos los alimentos y sus recipientes deben ponerse siempre sobre la bandeja de vidrio para la cocción.
- Si la bandeja de vidrio o el conjunto del aro giratorio se rompen o agrietan, póngase en contacto con el centro de servicio autorizado más cercano.

## Instalación en la encimera

Retire todo el material de embalaje y los accesorios.

Revise el horno en busca de daños, como puerta con abolladuras o rota. No instale el horno si está dañado.

**Carcasa:** retire la película de protección de la superficie de la carcasa.

**No retire la tapa de color marrón claro de mica fijada en la cavidad del horno para proteger el magnetrón**

## Instalación

1. Escoja una superficie nivelada que tenga espacio suficiente para los venteos de entrada y/o salida.

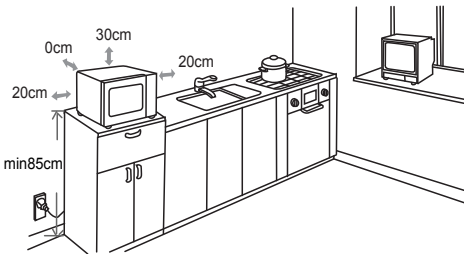

Se requiere un espacio mínimo de 20 cm (7,9 pulgadas) entre el horno y la pared adyacente.

- Deje un espacio mínimo de 30 cm (12 pulgadas) por encima del horno.
- No quite las patas de la parte de abajo del horno.

(3) El bloqueo de las aberturas de entrada y/o salida pueden dañar el horno.

(4) Coloque el horno tan lejos como sea posible de radios y televisores. El funcionamiento del horno microondas puede causar interferencias en la recepción de las emisiones de radio o TV.

2. Enchufe el horno en una toma doméstica convencional. Asegúrese de que la tensión y frecuencia es la misma que la tensión y frecuencia indicada en la etiqueta del aparato.

**ADVERTENCIA:** No instale el horno sobre una placa de cocina u otro electrodoméstico que produzca calor. Si se instala cerca o sobre una fuente de calor, el horno podría dañarse invalidando así su garantía.

**La superficie accesible puede estar caliente durante el funcionamiento**





Grill/  
Combi

**TECLA DE COCINADO**



**DESCONGELACIÓN  
POR PESO/TIEMPO**



**PRE-CONFIGURACIÓN  
DEL RELOJ**

Stop/  
Clear

**CANCELAR / PARAR**

Start/  
+30Sec

**INICIO / + 30 SEGUNDOS**

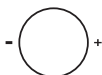

**MANDO SELECTOR**

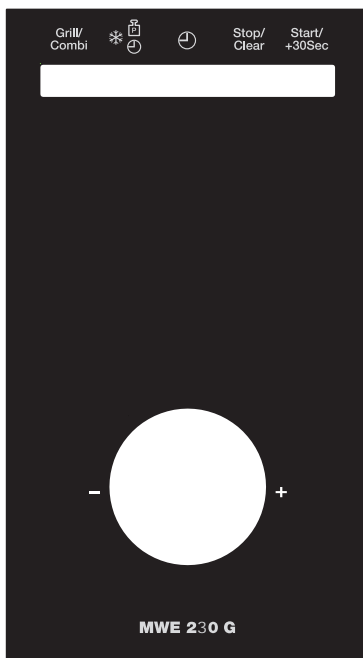





# FUNCIONAMIENTO

Este horno microondas utiliza un moderno control electrónico para ajustar los parámetros de cocción y satisfacer mejor sus necesidades al cocinar.

## 1. Ajuste del reloj







Al conectar el horno a la red de alimentación en la pantalla se mostrará "0:00" y oír un pitido.

- 1) Pulse el botón "  ", la cifra de las horas comenzará a parpadear;
- 2) Gire el mando "  " para ajustar la cifra de las horas; la hora introducida debe estar comprendida entre 0 y 23.
- 3) Pulse el botón "  ", la cifra de los minutos comenzará a parpadear;
- 4) Gire el mando "  " para ajustar la cifra de los minutos; la cifra introducida debe estar comprendida entre 0 y 59.
- 5) Pulse el botón "  " para finalizar el ajuste del reloj. El indicador ":" comenzará a parpadear.

**Nota:** 1) Si no se ajusta el reloj, el horno no funcionará cuando se conecte a la red de alimentación.

- 2) Si durante el proceso de ajustar el reloj, pulsa el botón "  ", el horno volverá automáticamente al estado que tenía anteriormente.







## 2. Cocción de alimentos en el horno microondas

- 1) Pulse una vez el botón "  " en la pantalla se mostrará "P100".
- 2) Pulse el botón "  " varias veces o gire el mando "  " para seleccionar la potencia de microondas entre el 100% y el 10%. Se mostrarán sucesivamente las indicaciones "P100", "P80", "P50", "P30" y "P10".
- 3) Pulse el botón "  " para confirmar la selección.
- 4) Gire el mando "  " para ajustar el tiempo de cocción. (El tiempo de cocción debe estar comprendido entre 0:05 y 95:00).
- 5) Pulse el botón "  " para comenzar a cocinar.

### Tabla de potencias de microondas

Potencia de microondas	100%	80%	50%	30%	10%
Indicación en la pantalla	P100	P80	P50	P30	P10

### 3. Función grill



- 1) Pulse una vez el botón "  " en la pantalla se mostrará "P100".
- 2) Pulse el botón "  " varias veces o gire el mando "  " para seleccionar la función de cocinado al grill.
- 3) Cuando en la pantalla aparezca "G", pulse el botón "  " para confirmar la selección.
- 4) Gire el mando "  " para ajustar el tiempo de cocción. (El tiempo de cocción debe estar comprendido entre 0:05 y 95:00).
- 5) Pulse el botón "  " para comenzar a cocinar.

**Nota:** Cuando haya pasado la mitad del tiempo seleccionado para el grill, el horno parará y pitará dos veces, esto es normal.



Entonces puede pulsar el botón "  " para que continúe la cocción.

Pero para conseguir un mejor efecto de asado, debe dar la vuelta al alimento, cerrar la puerta y luego pulsar el botón "  " para continuar la cocción. Si no se realiza esta operación, el horno seguirá funcionando.



### 4. Función Combi

- 1) Pulse una vez el botón "  " en la pantalla se mostrará "P100".
- 2) Pulse el botón "  " varias veces o gire el mando "  " para seleccionar la función de cocinado mixto.



Deje de girarlo cuando en la pantalla aparezca "C-1" (55% potencia de horno+45% potencia del grill), "C-2"(36% potencia de horno+64% potencia del grill).

- 3) Pulse el botón "  " para confirmar la selección.
- 4) Gire el mando "  " para ajustar el tiempo de cocción. (El tiempo de cocción debe estar comprendido entre 0:05 y 95:00).
- 5) Pulse el botón "  " para comenzar a cocinar.

### 5. Descongelación por peso

- 1) Pulse una vez el botón "  ", en la pantalla se mostrará "dEF1".
- 2) Gire el mando "  " para seleccionar el peso del alimento. El intervalo de pesos va de 100 a 2000 g.
- 3) Pulse el botón "  " para comenzar la descongelación.

### 6. Descongelación por tiempo









- 1) Pulse dos veces el botón "  ", en la pantalla se mostrará "dEF2".
- 2) Gire el mando "  " para seleccionar el tiempo de cocción. El tiempo máximo de cocinado es de 95 minutos.
- 3) Pulse el botón "  " para comenzar la descongelación.

## 7. Cocción a varios niveles

Es posible seleccionar como máximo dos niveles. Si uno de los niveles es descongelación, debe ponerse en primer lugar. Sonará un pitido después de cada nivel y comenzará entonces el nivel siguiente.

**Nota:** No se puede seleccionar un menú automático para uno de los niveles.











Ejemplo: Suponga que desea descongelar los alimentos durante cinco minutos y luego cocinarlos con una potencia de microondas del 80% durante siete minutos. Los pasos a dar serán los siguientes:

- 1) Pulse dos veces el botón "   ", en la pantalla se mostrará "dEF2".
- 2) Gire el mando "  " para ajustar el tiempo de descongelación a 5 minutos;
- 3) Pulse una vez el botón "  ".
- 4) Gire el mando "  " para seleccionar la potencia de microondas del 80% hasta que aparezca en la pantalla "P80";
- 5) Pulse el botón "  " para confirmar la selección.
- 6) Gire el mando "  " para ajustar el tiempo de cocción a 7 minutos;
- 7) Pulse el botón "  " para comenzar a cocinar.

## 8. Pre- programar el microondas

- 1) Ponga en hora el reloj (consulte las instrucciones de configuración)
- 2) Introduzca el programa de cocción. Es posible seleccionar como máximo dos niveles. La descongelación no se debe incluir en la función predeterminada.





Ejemplo: Suponga que desea cocinar con una potencia de microondas del 80% durante 7 minutos

- a. Pulse una vez el botón "  ".
  - b. Gire el mando "  " para seleccionar la potencia de microondas del 80% hasta que aparezca en la pantalla "P80";
  - c. Pulse el botón "  " para confirmar la selección.
  - d. Gire el mando "  " para ajustar el tiempo de cocción a 7 minutos;
- Después de los pasos anteriores, no pulse el botón "  ". Haga entonces lo siguiente:
- 3) Pulse el botón "  ". Comenzará a parpadear la cifra de las horas.
  - 4) Gire el mando "  " para ajustar la cifra de las horas; la hora introducida debe estar comprendida entre 0 y 23.
  - 5) Pulse el botón "  ", con lo cual la cifra de los minutos comenzará a parpadear;
  - 6) Gire el mando "  " para ajustar la cifra de los minutos; la cifra introducida debe estar comprendida entre 0 y 59.
  - 7) Pulse el botón "  " para terminar el ajuste. El indicador ":" se



encenderá, sonarán dos pitidos cuando llegue la hora y entonces comenzará automáticamente la cocción.

Nota: el reloj ha de configurarse antes de la función preestablecida, en caso contrario, ésta última no podrá funcionar.

## 9. Cocción rápida

- 1) En estado de espera, pulse el botón "  " para cocinar a un nivel de potencia del 100% durante 30 segundos. Cada pulsación del mismo botón aumentará el tiempo en 30 segundos. El tiempo máximo de cocción es de 95 minutos.
- 2) Durante los procesos de microondas, grill, cocinado mixto y descongelación por tiempo, pulse el botón "  " para aumentar el tiempo de cocción.
- 3) En los estados de menú automático y descongelación por peso, el tiempo de cocción no se puede aumentar pulsando el botón "  "
- 4) En el estado de espera, gire el mando "  " hacia la izquierda para seleccionar directamente el tiempo de cocción. Después de seleccionar el tiempo, pulse el botón "  " para comenzar a cocinar. La potencia de microondas será del 100%

## 10. Función de consulta



- 1) En modo de cocción por microondas, pulse el botón "  " se mostrará la potencia actual durante 2 o 3 segundos.
- 2) En el modo predefinido, la pulsación del botón "  " hace que se muestre el tiempo que queda para que comience la cocción. La hora predeterminada parpadeará durante 2 o 3 segundos y luego volverá a mostrarse en la pantalla la hora del reloj.
- 3) Durante modo de cocción, la pulsación del botón "  " hace que se muestre la hora actual. Se mostrará durante dos o tres segundos.

## 11. Bloqueo de seguridad para niños

Bloqueo: En estado de espera, pulse el botón "  " durante 3 segundos; se oirá un pitido largo que indica que se ha pasado al estado de bloqueo para niños y se encenderá el indicador de bloqueo en la pantalla.

Desbloqueo: En estado de bloqueo, pulse el botón "  " durante 3 segundos; se oirá un pitido largo que indica que se ha terminado el estado de bloqueo.

## 12. Menú automático

- 1) En estado de espera, gire el mando "  " hacia la derecha para seleccionar uno de los menús "A-1" a "A-8";
- 2) Pulse el botón "  " para confirmar la selección del menú.
- 3) Gire el mando " " para seleccionar el peso del alimento.
- 4) Pulse el botón "  " para comenzar a cocinar.
- 5) Al terminar la cocción, sonarán cinco pitidos.

### Menú automático

Menú	Peso (g)	Pantalla	Potencia
A-1 CALENTAR	200	200	100%
	400	400	
	600	600	
A-2 VERDURA	200	200	100%
	300	300	
	400	400	
A-3 PESCADO	250	250	80%
	350	350	
	450	450	
A-4 CARNE	250	250	100%
	350	350	
	450	450	
A-5 PASTA	50 (con 450 g de agua)	50	80%
	100 (con 800 g de agua)	100	
A-6 PATATAS	200	200	100%
	400	400	
	600	600	
A-7 PIZZA	200	200	100%
	400	400	
A-8 SOPA	200	200	80%
	400	400	

### 13. Especificación

- (1) Sonará un pitido al girar el mando al principio;
- (2) Es necesario pulsar el botón "  $\frac{\text{Start/}}{+30\text{Sec}}$  " si se abre puerta durante la cocción para que ésta continúe;
- (3) Después de establecer el programa de cocción, no se puede pulsar el botón "  $\frac{\text{Start/}}{+30\text{Sec}}$  " antes de que transcurra 1 minuto. Si se pulsa, se mostrará la hora actual y se cancelará el ajuste.
- (4) Si se pulsa un botón correctamente sonará un pitido y si se pulsa incorrectamente no sonará.
- (5) Sonarán cinco pitidos para indicar que la cocción ha terminado.

## Detección de averías

<b>Normal</b>	
El horno microondas interfiere con la recepción de la TV	Las emisiones de radio y televisión pueden verse interferidas cuando el horno microondas esté en funcionamiento. Es similar a las interferencias de los pequeños electrodomésticos, como batidoras, aspiradoras y ventiladores.
La luz del horno es tenue	Al cocinar a baja potencia, la luz del horno puede atenuarse. Es normal
Se acumula vapor en la puerta. Sale aire caliente por los venteos.	Al cocinar, puede salir vapor de los alimentos. La mayor parte de éste sale por los venteos. Pero algo puede quedarse acumulado en un lugar más fresco como la puerta del horno. Es normal.
El horno se enciende accidentalmente sin alimentos dentro.	No se producen daños en el horno si éste funciona vacío un corto período de tiempo. Sin embargo, debe evitarse.

<b>Problema</b>	<b>Causa Posible</b>	<b>Remedio</b>
El horno no se enciende	(1) El cable de alimentación no está bien enchufado	Desenchúfelo. Vuélvalo a enchufar transcurridos 10 segundos.
	(2) El fusible se ha fundido o ha actuado el interruptor	Sustituya el fusible o resetee el interruptor (reparar sólo personal profesional de nuestra compañía).
	(3) Problema con la alimentación eléctrica	Pruebe la alimentación eléctrica con otros electrodomésticos.
El horno no calienta	(4) La puerta no está bien cerrada	Cierre bien la puerta.
El plato giratorio hace ruido cuando funciona el horno	(5) El rodillo giratorio y el fondo del horno están sucios	Consulte "Mantenimiento del horno" para limpiar las partes sucias.



**Según la directiva *Waste of Electrical and Electronic Equipment (WEEE)*, los residuos WEEE han de recogerse y tratarse por separado. Si, en el futuro, necesita desprenderse de este producto, NO lo ponga en los residuos domésticos, envíelo a los puntos de recogida WEEE si existen**

# Forno Microondas

## **MANUAL DE INSTRUÇÕES**

### **MODELO: MWE 230 G INOX**

**Antes de utilizar o forno microondas leia estas instruções atentamente e conserve-as para futuras consultas.**

Se respeitar estas instruções, o seu forno prestar-lhe-á um bom serviço durante muitos anos.

**GUARDE ESTAS INSTRUÇÕES CUIDADOSAMENTE.**



## PRECAUÇÕES PARA EVITAR A POSSÍVEL EXPOSIÇÃO A UMA EXCESSIVA ENERGIA DE MICROONDAS

- (a) Não tente colocar em funcionamento o forno com a porta aberta, pois pode produzir-se uma exposição perigosa às microondas. É importante não forçar ou manipular os fechos de segurança.
- (b) Não coloque nenhum objecto entre a frente e a porta do microondas e não deixe acumular sujidade ou restos de produto de limpeza nas superfícies vedantes.
- (c) ADVERTÊNCIA: Se a porta ou as juntas estiverem danificadas, não utilize o forno até este ter sido reparado por um técnico qualificado.

### NOTA:

Se o aparelho não for limpo adequadamente, a sua superfície pode degradar-se diminuindo o tempo de vida útil, podendo ocorrer perigo.

## Especificações

Modelo:	MWE 230 G INOX
Tensão / Frequência:	230V~50Hz
Potência:	1250W
Potência máxima de saída:	800W
Potência do grill:	1000W
Capacidade de forno:	23l
Diâmetro do prato giratório:	Ø 270mm
Dimensões exteriores (LxPxA):	485mmX383mmX296.1mm
Peso líquido:	14.4kg

## Instruções de segurança importantes

**ADVERTÊNCIA** Para reduzir o risco de incêndio, descargas eléctricas, lesões em pessoas ou exposição excessiva às microondas quando se utiliza o aparelho, observe as seguintes precauções básicas:

- Atenção!** Líquidos ou outros alimentos não deverão ser aquecidos em recipientes hermeticamente fechados, pois podem explodir.
- Atenção!** É perigoso retirar a tampa de segurança que protege contra a exposição às microondas.
- Atenção!** Não permita a utilização do microondas por menores sem previamente lhes ter dado as devidas instruções que permitam utilizar o forno em segurança. Certifique-se que tenham compreendido os perigos a que estão expostos por uma utilização incorrecta.
- Atenção!** Quando o aparelho for utilizado na opção combi, os menores deverão utilizá-lo apenas sob supervisão de um adulto, devido à elevada temperatura alcançada (apenas nos modelos com grill).
- Utilize apenas recipientes próprios para utilização em forno microondas.
- Deverá limpar o microondas regularmente e retirar os restos de alimentos.
- Leia e siga as indicações dadas no parágrafo "PRECAUÇÕES PARA EVITAR EXPOSIÇÃO EXCESSIVA A RADIAÇÕES MICROONDAS".
- Quando aquecer alimentos em recipientes de plástico ou papel, mantenha o forno sob vigilância por haver risco de incêndio.
- Se observar fumo no interior do forno, desligue o aparelho retirando a ficha da tomada e mantenha a porta fechada para apagar uma possível chama.
- Não cozinhe excessivamente os alimentos.
- Não utilize o interior do microondas para guardar alimentos. Não deixe produtos como pão, biscoitos, etc. no interior do forno.
- Retire os fechos e pegas metálicos dos recipientes/sacos de papel ou plástico antes de os colocar no interior do microondas.
- Instale o aparelho de acordo com as instruções de instalação que lhe são fornecidas.
- Ovos inteiros e ovos cozidos não deverão ser aquecidos no forno microondas pois podem rebentar, mesmo depois do aquecimento ter terminado.
- Utilize este electrodoméstico unicamente para os fins descritos neste manual. Não utilize agentes ou vapores corrosivos neste electrodoméstico. Este aparelho foi concebido apenas para uso doméstico e não para uso industrial ou em laboratório.
- Se o cabo de alimentação fornecido estiver danificado tem de ser substituído por pessoal qualificado, de modo a prevenir situações de risco.
- Não armazene ou utilize este electrodoméstico no exterior.
- Não utilize este aparelho próximo de água, em lava-louças molhados ou perto de piscinas.
- Durante o funcionamento deste electrodoméstico, a temperatura das superfícies acessíveis pode ser elevada. Mantenha o cabo de alimentação afastado de superfícies quentes. Nunca tape o aparelho.
- Não deixe o cabo de alimentação a pender da mesa ou bancada onde está instalado.
- Se não seguir as indicações de limpeza, a superfície do aparelho pode ficar danificada, reduzindo o seu tempo útil de vida provocando situações de perigo.
- Agite sempre o conteúdo de biberons e recipientes com alimentos para bebés e controle sempre a temperatura dos alimentos para evitar queimaduras.
- O aquecimento de bebidas no microondas pode provocar um processo de ebulição retardado. Por isso, tenha cuidado ao mover o recipiente.
- Não utilize aparelhos de limpeza a vapor.
- O aparelho aquece durante o funcionamento. Tenha o cuidado de não tocar nos elementos quentes no interior do forno.
- Algumas partes acessíveis poderão ficar quentes durante a utilização. Mantenha as crianças afastadas do aparelho.
- Não utilize produtos de limpeza abrasivos ou esfregões de metal para limpar o vidro da porta pois poderá riscar a superfície.

## **Para reduzir o risco de perigo nas pessoas**

### **Ligação à terra**

#### **PERIGO**

Perigo de choque eléctrico. O contacto com determinados componentes internos pode provocar lesões graves ou, inclusivamente, a morte. Não desmonte o electrodoméstico.

#### **ADVERTÊNCIA**

Perigo de choque eléctrico. O uso inadequado da ligação à terra pode provocar descargas eléctricas. Não ligue o aparelho enquanto não estiver correctamente instalado e com ligação à terra.

#### **LIMPEZA**

Assegure-se de que o forno está correctamente ligado à rede eléctrica.

1. Limpe o interior do microondas após o utilizar, com um pano ligeiramente húmido.
2. Limpe os acessórios com água abundante e detergente.
3. O aro da porta, a junta e as peças adjacentes têm que ser limpas cuidadosamente com um pano húmido quando sujas.

Este electrodoméstico deve ter ligação à terra. No caso de um curto-circuito, a ligação à terra reduz o risco de descarga. Este aparelho está equipado com um cabo que possui condutor terra e ficha com ligação à terra. A ficha deverá ser ligada apenas a uma tomada correctamente instalada e com ligação à terra.

Contacte um electricista qualificado se tiver alguma dúvida sobre as instruções da ligação eléctrica do aparelho à terra.

1. O cabo de alimentação fornecido é curto para reduzir o risco de este ficar preso ou estrangulado.
2. Se utilizar uma ficha múltipla ou uma extensão eléctrica:
  - 1) As características eléctricas nominais da ficha ou extensão eléctrica devem ser, pelo menos, iguais às características eléctricas nominais do electrodoméstico.
  - 2) A extensão eléctrica deve ser do tipo de 3 condutores com terra.
  - 3) A extensão eléctrica deve ser colocada de modo a não ficar por cima de uma mesa ou bancada, para não ser puxada inadvertidamente.

# LOUÇA

## PRECAUÇÃO

### Perigo de lesões

É perigoso para qualquer pessoa que não esteja habilitada, efectuar reparações ou manutenção que impliquem retirar a tampa de mica que protege da exposição às microondas.

Ver as instruções sobre “Materiais que podem ser utilizados e que se devem evitar no forno microondas.” Alguma louça não metálica pode não ser segura para a sua utilização num forno microondas. Em caso de dúvidas, pode testar a louça em questão aplicando o seguinte procedimento:

### Teste á louça:

1. Coloque o recipiente vazio e um copo com água (250ml) no interior do forno.

2. Seleccione à potência máxima durante 1 minuto.

3. Se o recipiente estiver muito quente, não o utilize para cozinhar no forno microondas.

4. Não supere 1 minuto de cozedura.

## Materiais que podem ser utilizados no forno microondas

Utensílios	Observações
Folha de alumínio	Apenas para protecção. Podem utilizar-se peças pequenas e lisas para tapar peças finas de carne de bovino ou ave para evitar cozinhar a mais. Se a folha de alumínio estiver muito próxima das paredes do forno pode formar-se um arco eléctrico. Deve colocar o papel a uma distância de pelo menos 2,5 cm das paredes do forno.
Prato tostador	Siga as instruções do fabricante. O fundo do prato tostador deve estar a pelo 5mm por cima do prato rotativo. Uma utilização incorrecta pode partir o prato.
Serviço de louça	Utilize apenas serviços aptos para forno microondas. Siga as instruções do fabricante. Não utilize pratos partidos ou estalados.
Frascos de vidro	Retire sempre a tampa. Utilize-os apenas para aquecer os alimentos até ficarem mornos. A maioria dos frascos de vidro não são resistentes ao calor e podem-se partir.
Louça de vidro	Utilize apenas louça de vidro resistente ao calor. Assegure-se de que não tenham adornos metálicos. Não utilize pratos partidos ou estalados.
Sacos para cozinhar	Siga as instruções do fabricante. Não os feche com fechos metálicos. Faça alguns cortes para o vapor poder sair.
Pratos e copos de papel	Utilize-os apenas para um aquecimento ou cozinhado rápido. Vigie o forno enquanto cozinha.
Papel de cozinha	Utilize para tapar os alimentos e para aquecer e absorver a gordura. Vigie o forno e utilize apenas para um cozinhado de pouca duração.
Plástico	Utilize apenas plástico apto para fornos microondas. Siga as instruções do fabricante. Deve ter uma etiqueta a indicar que é "Apto para microondas". Alguns recipientes de plástico amolecem à medida que o alimento é aquecido no seu interior. Sacos de plástico hermeticamente fechados devem ser perfurados ou ventilados conforme indicado na embalagem.
Película aderente	Utilize apenas película apta para forno microondas. Utiliza-se para tapar os alimentos durante o cozinhado. Esta película não deve tocar nos alimentos.
Termómetros	Utilize apenas termómetros aptos para fornos microondas (termómetros para carne e doces).
Papel vegetal	Utilize-o como cobertura para evitar salpicos e reter a humidade.

## Materias a evitar utilizar no forno microondas

Recipiente	Observações
<b>Bandeja de alumínio</b>	Pode formar arco eléctrico. Coloque os alimentos num prato apto para forno microondas.
<b>Cartão com pega de metal</b>	Pode formar arco eléctrico. Coloque os alimentos num prato apto para forno microondas.
<b>Metal ou recipientes com adornos metálicos</b>	O metal impede a passagem da energia de microondas para os alimentos. Os adornos metálicos podem formar arco eléctrico.
<b>Atilhos metálicos</b>	Pode formar arco eléctrico e incendiar-se no interior do microondas.
<b>Saco de papel</b>	Pode incendiar-se no interior do microondas.
<b>Espuma de plástico</b>	As espumas de plástico podem derreter-se ou contaminar os líquidos quando expostas a elevadas temperaturas.
<b>Madeira</b>	A madeira contém água que evapora por acção das microondas e o recipiente poderá rachar.

## REGULAÇÃO DO FORNO MICROONDAS

### Nome das peças e acessórios do forno

Retire o forno e todos os materiais de embalagem de cartão do seu interior. O forno é fornecido com os seguintes acessórios:

Bandeja de vidro	1
Conjunto do suporte rotativo	1
Manual de instruções	1

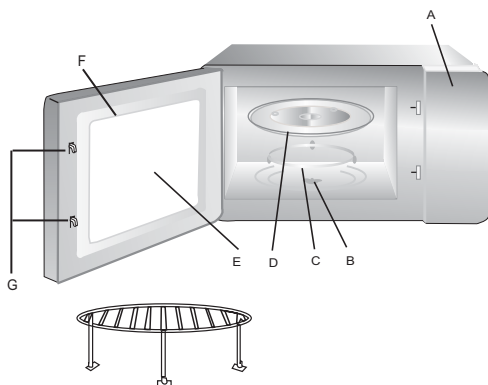

- A) Painel de comandos
- B) Acoplamento do motor
- C) Suporte rotativo
- D) Bandeja de vidro
- E) Vidro porta
- F) Conjunto da porta
- G) Linguetes

Trempe (apenas nos modelos com grill)

Desligue o forno se a porta abrir durante o funcionamento.

# INSTALAÇÃO DA BANDEJA DE VIDRO

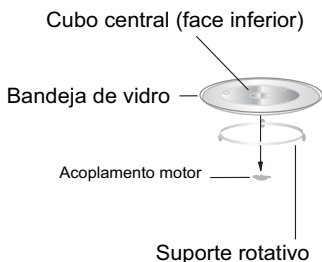

- Nunca coloque a bandeja virada para baixo, esta deve poder rodar sempre.
- Para cozinhar deve utilizar sempre a bandeja de vidro e o conjunto do suporte rotativo.
- Todos os alimentos e os seus recipientes devem colocar-se sempre sobre a bandeja de vidro.
- Se a bandeja de vidro ou o conjunto do suporte rotativo se danificarem, contacte o Serviço Técnico autorizado mais próximo.

## Instalação na bancada

Retire todo o material de embalagem e os acessórios.  
Verifique se o microondas tem alguns danos, tais como porta amolgada ou partida. Não instale o forno se estiver danificado.

**Carçaça:** retire a película de protecção da superfície da cavidade do microondas.

**Não retire a tampa de mica de cor castanha clara que está fixa no interior do forno para proteger o magnetrão.**

## Instalação

1. Seleccione uma superfície nivelada que tenha espaço suficiente para a ventilação.

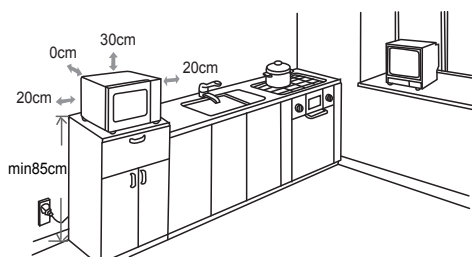

**É necessário um espaço mínimo de 20 cm entre o forno e a parede adjacente.**

- Deixe um espaço mínimo de 30 cm por cima do forno.
- Não retire os pés da parte inferior do forno.

(3) O bloqueio das aberturas de ventilação podem danificar o forno microondas.

(4) Coloque o microondas o mais afastado possível de rádio e TV, pois pode causar interferência na recepção das emissões.

2. Ligue o forno a uma tomada standard. Assegure-se de que a tensão e a frequência são iguais às indicadas na chapa de características do aparelho.

**ADVERTÊNCIA:** Não instale o forno sobre uma placa de cozinha ou sobre outro electrodoméstico que produza calor. Se for instalado próximo ou sobre uma fonte de calor, o forno pode danificar-se, anulando assim a sua garantia.

**A superfície acessível pode aquecer durante o funcionamento.**



Grill/  
Combi

**TECLA DE COZINHADO**



**DESCONGELAR  
POR PESO/TEMPO**



**RELÓGIO/PRÉ-PROGRAMAR**

Stop/  
Clear

**CANCELAR / PARAR**

Start/  
+30Sec

**INÍCIO / + 30 SEGUNDOS**

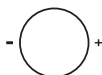

**BOTÃO SELECTOR**

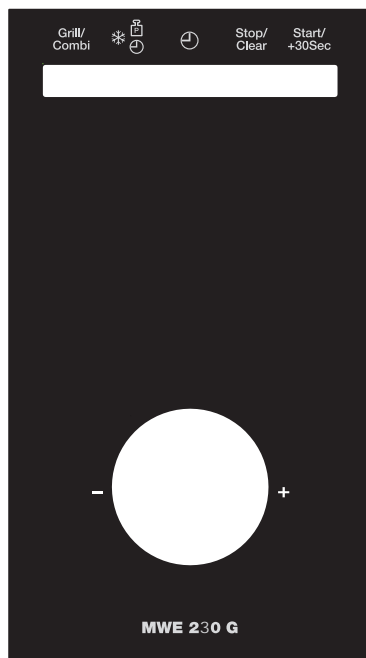





# INSTRUÇÕES DE UTILIZAÇÃO

Este microondas utiliza um moderno controlo electrónico para ajustar os parâmetros do cozinhado às suas necessidades.

## 1. Acertar o relógio







Ao ligar o microondas, o display mostrará "0:00" e ouvirá um sinal sonoro.

- 1) Prima o botão "  " e os dígitos das horas começarão a piscar.
- 2) Rode o comando "  " para seleccionar as horas. A hora introduzida deve estar entre 0 e 23.
- 3) Prima o botão "  " e os dígitos dos minutos começarão a piscar.
- 4) Rode o comando "  " para seleccionar os minutos. Os minutos introduzidos devem estar entre 0 e 59.
- 5) Prima o botão "  " para terminar o acerto do relógio. O indicador ":" começará a piscar.

**Nota:** 1) Se não acertar o relógio, o microondas não funcionará quando o ligar.

- 2) Se durante o processo de acerto do relógio, premir o botão "  ", o forno voltará automaticamente ao estado anterior.

## 2. Função microondas







- 1) Prima uma vez o botão "  " e o display mostrará "P100".
- 2) Prima o botão "  " várias vezes ou rode o comando "  " para seleccionar uma potência de microondas entre 100% e 10%. Visualizar-se-ão sucessivamente as indicações "P100", "P80", "P50", "P30" e "P10".
- 3) Prima o botão "  " para confirmar a selecção.
- 4) Rode o comando "  " para regular o tempo de cozinhado (este tempo deve estar entre 0:05 e 95:00).
- 5) Prima o botão "  " para começar a cozinhar.

### Tabela de potências de microondas

Potência de microondas	100%	80%	50%	30%	10%
Indicação no display	P100	P80	P50	P30	P10



### 3. Função grill







- 1) Prima uma vez o botão "  " e o display mostrará "P100".
- 2) Prima o botão "  " várias vezes ou rode o comando "  " para seleccionar a função grill.
- 3) Quando aparecer "G" no display, prima o botão "  " para confirmar a selecção.
- 4) Rode o comando "  " para regular o tempo de cozinhado (este tempo deve estar entre 0:05 e 95:00).
- 5) Prima o botão "  " para começar a cozinhar.

**Nota:** Ao decorrer metade do tempo de cozinhado com o grill, o microondas fará uma pausa e ouvirá um sinal sonoro, é normal.



Pode premir o botão "  " para continuar a cozinhar. Para obter um melhor resultado deve virar o alimento, fechE a porta e de seguida

prima o botão "  " para continuar. Se não realizar esta operação, o forno continuará a funcionar normalmente.



### 4. Função combi

- 1) Prima uma vez o botão "  " e o display mostrará "P100".
- 2) Prima o botão "  " várias vezes ou rode o comando "  " para seleccionar a função combi.
- 3) Quando surgir "C-1" ou "C-2" no display prima o botão "  " para confirmar a selecção.
- 4) Rode o comando "  " para regular o tempo de cozinhado (este tempo deve estar entre 0:05 e 95:00).
- 5) Prima o botão "  " para começar a cozinhar.

### 5. Descongelação por peso

- 1) Prima uma vez o botão "  ", e o display mostrará "dEF1".
- 2) Rode o comando "  " para seleccionar o peso do alimento. O intervalo do peso é entre 100 e 2000 g.
- 3) Prima o botão "  " para iniciar a descongelação.

### 6. Descongelação por tempo







- 1) Prima duas vezes o botão "  ", e o display mostrará "dEF2".
- 2) Rode o comando "  " para seleccionar o tempo de cozinhado. O tempo máximo de cozinhado é de 95 minutos.
- 3) Prima o botão "  " para iniciar a descongelação.

## 7. Cozinhar por etapas

É possível seleccionar, no máximo, duas etapas. Se uma das etapas for a descongelação, deverá ser seleccionada para iniciar primeiramente. O alarme sonoro soará uma vez após cada etapa e iniciará a seguinte.

**Nota:** Não se pode seleccionar um menu automático para uma das etapas.

Exemplo: suponha que deseja descongelar os alimentos durante cinco minutos e depois cozinhá-los a uma potência de microondas de 80% durante sete minutos. Os passos serão os seguintes:





- 1) Prima duas vezes o botão "  " e o display mostrará "dEF2".
- 2) Rode o comando "  " para regular o tempo de descongelação para 5 minutos;
- 3) Prima uma vez o botão "  ".
- 4) Rode o comando "  " para seleccionar a potência de microondas de 80% até aparecer no display "P80";
- 5) Prima o botão "  " para confirmar a selecção.
- 6) Rode o comando "  " para regular o tempo de cozinhado para 7 minutos.
- 7) Prima o botão "  " para começar a cozinhar.





## 8. Pré-programar

1) Em primeiro lugar deve acertar o relógio. (Consulte as instruções relativas ao acerto do relógio).

2) Introduza o programa de cozinhado. É possível seleccionar, no máximo duas etapas. A descongelação não se deve incluir na função pré-programada.





Exemplo: suponha que deseja cozinhar com uma potência de microondas de 80% durante 7 minutos

- a. Prima uma vez o botão "  ".
  - b. Rode o comando "  " para seleccionar a potência de microondas de 80% até aparecer no display "P80";
  - c. Prima o botão "  " para confirmar a selecção.
  - d. Rode o comando "  " para regular o tempo de cozinhado para 7 minutos.
- Depois dos passos anteriores, não prima o botão "  ". Faça então o seguinte:



- 3) Prima o botão "  ". Os dígitos das horas começarão a piscar.
- 4) Rode o comando "  " para seleccionar as horas. A hora introduzida deve estar compreendida entre 0 e 23.
- 5) Prima o botão "  ". Os dígitos dos minutos começarão a piscar.
- 6) Rode o comando "  " para seleccionar os minutos. Os minutos introduzidos devem estar compreendidos entre 0 e 59.
- 7) Prima o botão "  " para terminar o acerto. O indicador ":" acender-se-á, o alarme sonoro soará duas vezes à hora definida e então iniciará automaticamente o cozinhado

**Nota:** primeiro tem que acertar a hora do relógio. Caso contrário, a função pré-programada não funcionará.

## 9. Cozinhar rápido

- 1) No estado de espera, prima o botão "  " para cozinhar a uma potência de 100% durante 30 segundos. Cada pressão no botão aumentará o tempo em 30 segundos. O tempo máximo de cozinhado é de 95 minutos.
- 2) Durante os processos de microondas, grill, combi e descongelação por tempo, prima o botão "  " para aumentar o tempo de cozinhado.
- 3) Nos estados de menu automático e descongelação por peso, o tempo de cozinhado não se pode aumentar premindo o botão "  "
- 4) No estado de espera, rode o comando "  " para a esquerda para seleccionar directamente o tempo de cozinhado. Após seleccionar o tempo, prima o botão "  " para começar a cozinhar. A potência de microondas será de 100%.

## 10. Função de consulta





- 1) Na função microondas, a pressão do botão "  " permite visualizar a potência actual durante 2 ou 3 segundos.
- 2) No estado pré-programado, a pressão do botão "  " permite visualizar o tempo que falta para iniciar o cozinhado.  
A hora pré-determinada piscará durante 2 ou 3 segundos e depois voltará a visualizar-se no display a hora do relógio.
- 3) Durante o cozinhado, a pressão do botão "  " permite visualizar a hora actual durante 2 ou 3 segundos.

## 11. Função de bloqueio para crianças

Bloqueio: no estado de espera, prima o botão "  " durante 3 segundos. Ouvirá um sinal sonoro o qual indica que o microondas está bloqueado, o display mostrará o indicador de bloqueio.

Desbloqueio: em estado de bloqueio, prima o botão "  " durante 3 segundos. Ouvirá um sinal sonoro indicando que o microondas está desbloqueado.

## 12. Menu automático

- 1) Em estado de espera, rode o comando "  " para a direita para seleccionar um dos menus "A-1" até "A-8";
- 2) Prima o botão "  " para confirmar a selecção do menu.
- 3) Rode o comando "  " para seleccionar o peso do alimento.
- 4) Prima o botão "  " para começar a cozinhar.
- 5) Ao terminar a cocção, o alarme sonoro soará cinco vezes.

### Menu automático

Menu	Peso (g)	Display	Potência
A-1 AQUECER	200	200	100%
	400	400	
	600	600	
A-2 LEGUMES	200	200	100%
	300	300	
	400	400	
A-3 PEIXE	250	250	80%
	350	350	
	450	450	
A-4 CARNE	250	250	100%
	350	350	
	450	450	
A-5 MASSA	50 (com 450 g de água)	50	80%
	100 (com 800 g de água)	100	
A-6 BATATAS	200	200	100%
	400	400	
	600	600	
A-7 PIZZA	200	200	100%
	400	400	
A-8 SOPA	200	200	80%
	400	400	

### 13. Especificação

- (1) O sinal sonoro soará uma vez, ao rodar o comando no início.
- (2) É necessário premir o botão "  $\text{Start/} +30\text{Sec}$  " para continuar a cozinhar se a porta for aberta.
- (3) Após seleccionar o programa de cozinhado, não pode premir o botão "  $\text{Start/} +30\text{Sec}$  " antes que decorra 1 minuto. Se premir este botão, aparecerá a hora actual e a regulação será cancelada.
- (4) Se premir um botão correctamente o alarme sonoro soará uma vez, se premir incorrectamente não soará.
- (5) O alarme sonoro soará cinco vezes para indicar que o cozinhado terminou.

## Resolução de problemas

Normal	
Interferências do forno microondas com a recepção de televisão	A recepção de rádio e televisão pode sofrer interferências quando o forno microondas está a funcionar. São interferências similares às produzidas pelos pequenos electrodomésticos, tais como a bateadeira aspirador e ventilador eléctrico. É uma situação normal.
Luz com pouca intensidade	Ao cozinhar a baixa potência, a luz do forno microondas pode atenuar-se. É uma situação normal.
Condensação de vapor na porta e nas saídas de ar quente ou nas aberturas de ventilação	Ao cozinhar, pode sair vapor dos alimentos. A maior parte sai pelas aberturas de ventilação. No entanto pode acumular-se nas zonas mais frias, como por exemplo na porta do forno. É uma situação normal.
O aparelho inicia sem alimentos no interior	O microondas se funcionar em vazio durante pouco tempo, não sofrerá danos, no entanto deve evitar-se o funcionamento nestas condições.

Problema	Causa possível	Solução
O forno microondas não liga	(1) O cabo não está correctamente ligado.	Desligue o cabo. Volte a ligar após 10 segundos
	(2) Fusível fundido ou interruptor aberto.	Contacte o Serviço Técnico autorizado.
	(3) Problemas na alimentação eléctrica.	Comprove a alimentação eléctrica da tomada ligando outros aparelhos eléctricos.
O forno não aquece.	(4) A porta não está bem fechada.	Feche bem a porta.
Quando o microondas está a funcionar, a bandeja de vidro faz ruído.	(5) Fundo do microondas com sujidade.	Consulte o capítulo "Manutenção do microondas" para efectuar a limpeza.



Este símbolo no produto ou na embalagem indica que não pode ser tratado como lixo doméstico. Em vez disso, deve ser entregue ao centro de recolha selectiva para a reciclagem de equipamento eléctrico e electrónico. Ao garantir uma eliminação adequada deste produto, irá ajudar a evitar eventuais consequências negativas para o meio ambiente e para a saúde pública, que, de outra forma, poderiam ser provocadas por um tratamento incorrecto do produto. Para obter informações mais pormenorizadas sobre a reciclagem deste produto, contacte os serviços municipalizados locais, o centro de recolha selectiva da sua área de residência ou o estabelecimento onde adquiriu o produto.

# Microwave Oven

## **INSTRUCTION MANUAL**

**MODEL: MWE 230 G INOX**

**Read these instructions carefully before using your microwave oven, And keep it carefully.**

If you follow the instructions, your oven will provide you with many years of good service.

**SAVE THESE INSTRUCTIONS CAREFULLY**

## PRECAUTIONS TO AVOID POSSIBLE EXPOSURE TO EXCESSIVE MICROWAVE ENERGY

- (a) Do not attempt to operate this oven with the door open since this can result in harmful exposure to microwave energy. It is important not to break or tamper with the safety interlocks.
- (b) Do not place any object between the oven front face and the door or allow soil or cleaner residue to accumulate on sealing surfaces.
- (c) **WARNING:** If the door or door seals are damaged, the oven must not be operated until it has been repaired by a competent person.

## ADDENDUM

If the apparatus is not maintained in a good state of cleanliness, its surface could be degraded and affect the lifespan of the apparatus and lead to a dangerous situation.

## Specifications

Model:	MWE 230 G INOX
Rated Voltage:	230V~ 50Hz
Rated Input Power(Microwave):	1250 W
Rated Output Power(Microwave):	800 W
Rated Input Power(Grill):	1000 W
Oven Capacity:	23L
Turntable Diameter:	∅ 270 mm
External Dimensions:	485X383X296.1 mm
Net Weight:	Approx.14.4 kg

# IMPORTANT SAFETY INSTRUCTIONS

## WARNING

To reduce the risk of fire, electric shock, injury to persons or exposure to excessive microwave oven energy when using your appliance, follow basic precautions, including the following:

1. **Warning:** Liquids and other foods must not be heated in sealed containers since they are liable to explode.
2. **Warning:** It is hazardous for anyone other than a competent person to carry out any service or repair operation that involves the removal of a cover which gives protection against exposure to microwave energy.
3. **Warning:** Only allow children to use the oven without supervision when adequate instructions have been given so that the child is able to use the oven in a safe way and understand the hazards of improper use.
4. **Warning:** When the appliance is operated in the combination mode, children should only use the oven under adult supervision due to the temperatures generated. (only for grill series)
5. Only use utensils suitable for use in microwave ovens.
6. The oven should be cleaned regularly and any food deposits should be removed.
7. Read and follow the specific: "PRECAUTIONS TO AVOID POSSIBLE EXPOSURE TO EXCESSIVE MICROWAVE ENERGY".
8. When heating food in plastic or paper containers, keep an eye on the oven due to the possibility of ignition.
9. If smoke is observed, switch off or unplug the appliance and keep the door closed in order to stifle any flames.
10. Do not overcook food.
11. Do not use the oven cavity for storage purposes. Do not store items, such as bread, cookies, etc. inside the oven.
12. Remove wire twist-ties and metal handles from paper or plastic containers/bags before placing them in the oven.
13. Install or locate this oven only in accordance with the installation instructions provided.
14. Eggs in the shell and whole hard-boiled eggs should not be heated in microwave ovens since they may explode, even after microwave heating has ended.
15. Use this appliance only for its intended uses as described in manual. Do not use corrosive chemicals or vapors in this appliance. This oven is especially designed to heat. It is not designed for industrial or laboratory use.
16. If the supply cord is damaged, it must be replaced by the manufacturer, its service agent or similarly qualified persons in order to avoid a hazard.
17. Do not store or use this appliance outdoors.
18. Do not use this oven near water, in a wet basement or near a swimming pool.
19. The temperature of accessible surfaces may be high when the appliance is operating. The surfaces are liable to get hot during use. Keep cord away from heated surface, and do not cover any vents on the oven.
20. Do not let cord hang over edge of table or counter.
21. Failure to maintain the oven in a clean condition could lead to deterioration of the surface that could adversely affect the life of the appliance and possibly result in a hazardous situation.
22. The contents of feeding bottles and baby food jars shall be stirred or shaken and the temperature checked before consumption, in order to avoid burns.
23. Microwave heating of beverages can result in delayed eruptive boiling, therefore care must be taken when handling the container.
24. The appliance is not intended for use by persons (including children) with reduced physical, sensory or mental capabilities, or lack of experience and knowledge, unless they have been given supervision or instruction concerning use of the appliance by a person responsible for their safety.
25. Children should be supervised to ensure that they do not play with the appliance.



23. Microwave heating of beverages can result in delayed eruptive boiling, therefore care must be taken when handling the container.
24. The appliance is not intended for use by persons (including children) with reduced physical, sensory or mental capabilities, or lack of experience and knowledge, unless they have been given supervision or instruction concerning use of the appliance by a person responsible for their safety.
25. Children should be supervised to ensure that they do not play with the appliance.
26. The appliances are not intended to be operated by means of an external timer or separate remote-control system.
27. Accessible parts may become hot during use. Young children should be kept away.
28. Steam cleaner is not to be used.
29. During use the appliance becomes hot. Care should be taken to avoid touching heating elements inside the oven.
30. Only use the temperature probe recommended for this oven.(for ovens provided with a facility to use a temperature-sensing probe.)
31. **WARNING:** The appliance and its accessible parts become hot during use.Care should be taken to avoid touching heating elements. Children less than 8 years of age shall be kept away unless continuously supervised.
32. Only use the temperature probe recommended for this oven.(for ovens provided with a facility to use a temperature-sensing probe.)
33. The microwave oven must be operated with the decorative door open.(for ovens with a decorative door.)
34. The rear surface of appliance shall be placed against a wall.
35. The microwave oven shall not be placed in a cabinet unless it has been tested in a cabinet.

## **READ CAREFULLY AND KEEP FOR FUTURE REFERENCE**

# To Reduce the Risk of Injury to Persons Grounding Installation

## DANGER

### Electric Shock Hazard

Touching some of the internal components can cause serious personal injury or death.

Do not disassemble this appliance.

## WARNING

### Electric Shock Hazard

Improper use of the grounding can result in electric shock. Do not plug into an outlet until appliance is properly installed and grounded.

This appliance must be grounded. In the event of an electrical short circuit, grounding reduces the risk of electric shock by providing an escape wire for the electric current. This appliance is equipped with a cord having a grounding wire with a grounding plug. The plug must be plugged into an outlet that is properly installed and grounded.

Consult a qualified electrician or serviceman if the grounding instructions are not completely understood or if doubt exists as to whether the appliance is properly grounded. If it is necessary to use an extension cord, use only a 3-wire extension cord.

1. A short power-supply cord is provided to reduce the risks resulting from becoming entangled in or tripping over a longer cord.
2. If a long cord set or extension cord is used:

- 1)The marked electrical rating of the cord set or extension cord should be at least as great as the electrical rating of the appliance.

- 2)The extension cord must be a grounding-type 3-wire cord.

- 3)The long cord should be arranged so that it will not drape over the counter top or tabletop where it can be pulled on by children or tripped over unintentionally.

## CLEANING

Be sure to unplug the appliance from the power supply.

1. Clean the cavity of the oven after using with a slightly damp cloth.
2. Clean the accessories in the usual way in soapy water.
3. The door frame and seal and neighbouring parts must be cleaned carefully with a damp cloth when they are dirty.
4. Do not use harsh abrasive cleaners or sharp metal scrapers to clean the oven door glass since they can scratch the surface, which may result in shattering of the glass.
5. Cleaning Tip—For easier cleaning of the cavity walls that the food cooked can touch:

Place half a lemon in a bowl, add 300ml (1/2 pint) water and heat on 100% microwave power for 10 minutes.

Wipe the oven clean using a soft, dry cloth.

# UTENSILS

See the instructions on "Materials you can use in microwave oven or to be avoided in microwave oven." There may be certain non-metallic utensils that are not safe to use for microwaving. If in doubt, you can test the utensil in question following the procedure below.

## CAUTION

### Personal Injury Hazard

It is hazardous for anyone other than a competent person to carry out any service or repair operation that involves the removal of a cover which gives protection against exposure to microwave energy.

### Utensil Test:

1. Fill a microwave-safe container with 1 cup of cold water (250ml) along with the utensil in question.
2. Cook on maximum power for 1 minute.
3. Carefully feel the utensil. If the empty utensil is warm, do not use it for microwave cooking.
4. Do not exceed 1 minute cooking time.

## Materials you can use in microwave oven

Utensils	Remarks
Aluminum foil	Shielding only. Small smooth pieces can be used to cover thin parts of meat or poultry to prevent overcooking. Arcing can occur if foil is too close to oven walls. The foil should be at least 1 inch (2.5cm) away from oven walls.
Browning dish	Follow manufacturer's instructions. The bottom of browning dish must be at least 3/16 inch (5mm) above the turntable. Incorrect usage may cause the turntable to break.
Dinnerware	Microwave-safe only. Follow manufacturer's instructions. Do not use cracked or chipped dishes.
Glass jars	Always remove lid. Use only to heat food until just warm. Most glass jars are not heat resistant and may break.
Glassware	Heat-resistant oven glassware only. Make sure there is no metallic trim. Do not use cracked or chipped dishes.
Oven cooking bags	Follow manufacturer's instructions. Do not close with metal tie. Make slits to allow steam to escape.
Paper plates and cups	Use for short-term cooking/warming only. Do not leave oven unattended while cooking.
Paper towels	Use to cover food for reheating and absorbing fat. Use with supervision for a short-term cooking only.
Plastic	Microwave-safe only. Follow the manufacturer's instructions. Should be labeled "Microwave Safe". Some plastic containers soften, as the food inside gets hot. "Boiling bags" and tightly closed plastic bags should be slit, pierced or vented as directed by package.
Plastic wrap	Microwave-safe only. Use to cover food during cooking to retain moisture. Do not allow plastic wrap to touch food.
Thermometers	Microwave-safe only (meat and candy thermometers).
Grease-proof paper	Use as a cover to prevent splattering, retain moisture or as a wrap for steaming.

## Materials to be avoided in microwave oven

Utensils	Remarks
Aluminum tray	May cause arcing. Transfer food into microwave-safe dish.
Food carton with metal handle	May cause arcing. Transfer food into microwave-safe dish.
Metal or metal-trimmed utensils	Metal shields the food from microwave energy. Metal trim may cause arcing.
Metal twist ties	May cause arcing and could cause a fire in the oven.
Paper bags	May cause a fire in the oven.
Plastic foam	Plastic foam may melt or contaminate the liquid inside when exposed to high temperature.
Wood	Wood will dry out when used in the microwave oven and may split or crack.

## SETTING UP YOUR OVEN

### Names of Oven Parts and Accessories

Remove the oven and all materials from the carton and oven cavity.

Your oven comes with the following accessories:

Glass tray	1
Turntable ring assembly	1
Instruction Manual	1

- A) Control panel
- B) Turntable shaft
- C) Turntable ring assembly
- D) Glass tray
- E) Observation window
- F) Door assembly
- G) Safety interlock system

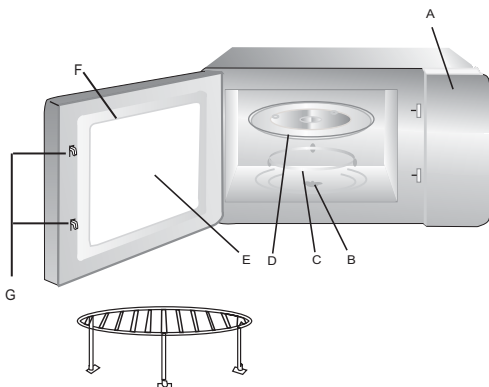

Grill Rack( Only for Grill series )

Shut off oven power if the door is opened during operation.

## Turtable Installation

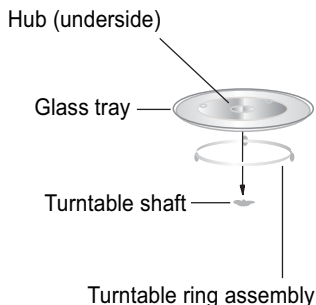

- Never place the glass tray upside down. The glass tray should never be restricted.
- Both glass tray and turntable ring assembly must always be used during cooking.
- All food and containers of food are always placed on the glass tray for cooking.
- If glass tray or turntable ring assembly cracks or breaks, contact your nearest authorized service center.

## Countertop Installation

Remove all packing material and accessories. Examine the oven for any damage such as dents or broken door. Do not install if oven is damaged.

Cabinet: Remove any protective film found on the microwave oven cabinet surface. Do not remove the light brown Mica cover that is attached to the oven cavity to protect the magnetron.

## Installation

- Select a level surface that provide enough open space for the intake and/or outlet vents.

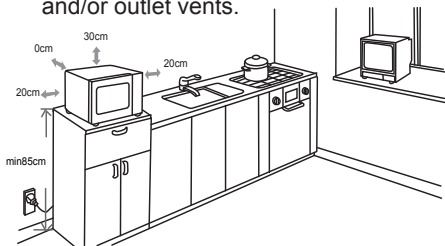

- The minimum installation height is 85cm.
- The rear surface of appliance shall be placed against a wall. Leave a minimum clearance of 30cm above the oven, a minimum clearance of 20cm is required between the oven and any adjacent walls.
- Do not remove the legs from the bottom of the oven.

- Blocking the intake and/or outlet openings can damage the oven.
  - Place the oven as far away from radios and TV as possible. Operation of microwave oven may cause interference to your radio or TV reception.
- Plug your oven into a standard household outlet. Be sure the voltage and the frequency is the same as the voltage and the frequency on the rating label.

**WARNING:** Do not install oven over a range cooktop or other heat-producing appliance. If installed near or over a heat source, the oven could be damaged and the warranty would be void.

The accessible surface may be hot during operation.



- Grill/  
Combi      **MICRO./GRILL/COMBI.**
-         **DEFROST BY  
WEIGHT/TIME**
-       **CLOCK/PRE-SET**
- Stop/  
Clear      **CANCEL/STOP**
- Start/  
+30Sec      **START/  
+ 30 SECONDS**
-  +      **TIMER/WEIGHT/  
AUTO MENU**

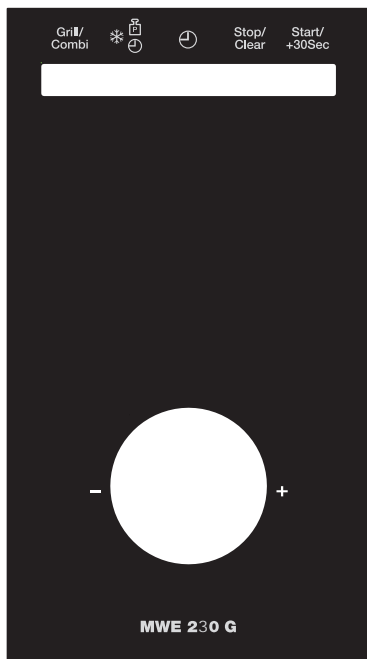





# OPERATION INSTRUCTION

This microwave oven uses modern electronic control to adjust cooking parameters to meet your needs better for cooking.

## 1. Clock Setting







When the microwave oven is electrified, the oven will display "0:00", buzzer will ring once.

- 1) Press "  ", the hour figure flash;
- 2) Turn "  " to adjust the hour figures, the input time should be within 0--23.
- 3) Press "  ", the minute figures will flash.
- 4) Turn "  " to adjust the minute figures, the input time should be within 0--59.
- 5) Press "  " to finish clock setting. ":" will flash.

Note: 1) If the clock is not set, it would not function when powered.

- 2) During the process of clock setting, if no operation in 1 minute, the oven will go back to the previous status automatically.





## 2. Microwave Cooking

- 1) Press the "  " key once, and "P100" display.
- 2) Press "  " for times or turn "  " to select the microwave power "P100", "P80", "P50", "P30", "P10" will display in order.
- 3) Press "  " to confirm.
- 4) Turn "  " to adjust the cooking time. (The time setting should be 0:05- 95:00.)
- 5) Press "  " to start cooking.

### Microwave Power Chart

Microwave Power	100%	80%	50%	30%	10%
Display	P100	P80	P50	P30	P10

## 3. Grill Cooking

- 1) Press the "  " key once, and "P100" display.
- 2) Press "  " for times or turn "  " to select the grill power .
- 3) Press "  " to confirm when the LED display "G".



4) Turn "  " to adjust the grill time. (The time setting should be 0:05- 95:00.)

5) Press "  " to start cooking.

Note: If half the grill time passes, the oven sounds twice, and this is normal. In order to have a better effect of grilling food, you should turn the food over, close the door, and then press "  " to continue cooking. If no operation, it will continue working.

#### 4. Combination Cooking

1) Press the "  " key once, and "P100" display.

2) Press "  " for times or turn "  " to select the combination power "C-1(55%microwave+45%grill)" and "C-2(36%microwave+64%grill)" will display in order.

3) Press "  " to confirm.



4) Turn "  " to adjust the cooking time. (The time setting should be 0:05- 95:00.)

5) Press "  " to start cooking.

#### 5. Speedy Cooking

1) In waiting state, press "  " key to cook with 100% power level for 30 seconds. Each press on the same key can increase 30 seconds. The maximum cooking time is 95 minutes.

2) During the microwave, grill and combination cooking and time defrost process, press "  " to increase the cooking time.

3) In waiting states, turn "  " left to choose the cooking time directly. After choosing the time, press "  " to start cooking. The microwave power is 100%.

Note: Under the states of auto menu and weight defrost, cooking time cannot be increased by pressing "  "

#### 6. Defrost By Weight

1) Press "  " once, the screen will display "dEF1".

2) Turn "  " to select the food weight. The range of weight is 100-2000g.

3) Press "  " key to start defrosting.

Note: If half the defrost time passes, the oven sounds once, and this is normal. In order to have a better effect of defrosting food, you should turn the food over.

#### 7. Defrost By Time

1) Press "  " twice, the screen will display "dEF2".

2) Turn "  " to select the cooking time.

3) Press "  " key to start defrosting.









## 8. Multi-Stage Cooking

Two stages can be maximumly set. If one stages is defrosting, it should be put in the first stage. The buzzer will ring once after each stage and the next stage will begin.

Note: Auto menu cannot be set as one of the multi-stage.





Example: if you want to defrost the food for 5 minutes, then to cook with 80% microwave power for 7 minutes. The steps are as following:

- 1) Press "  " twice, the screen will display "dEF2";
- 2) Turn "  " to adjust the defrost time of 5 minutes;
- 3) Press "  " once;
- 4) Turn "  " to choose 80% microwave power till "P80" display;
- 5) Press "  " to confirm;
- 6) Turn "  " to adjust the cooking time of 7 minutes;
- 7) Press "  " to start cooking.





## 9. Pre-set Function

- 1) Set the clock first. (Consult the instruction of clock setting.)
- 2) Input the cooking program. Two stages can be set at most. Defrosting should not be set in preset function.

Example: if you want to cook with 80% microwave power for 7 minutes.





- a. Press "  " once;
- b. Turn "  " to choose 80% microwave power till "P80" display;
- c. Press "  " to confirm;
- d. Turn "  " to adjust the cooking time of 7 minutes;

After the above steps, please do not press "  ". Then do as following:

- 3) Press "  ". The hour figures flash;
- 4) Turn "  " to adjust the hour figures, the input time should be within 0--23.
- 5) Press "  ", the minute figures will flash.
- 6) Turn "  " to adjust the minute figures, the input time should be within 0--59.
- 7) Press "  " to finish setting. ":" will light, buzzer will ring twice when the time arrives, then cooking will start automatically.

Note: clock must be set first. Otherwise, pre-set function will not work.



## 10. Auto Menu

- 1) In waiting states, turn "  " right to choose the menu from "A-1" to "A-8";
- 2) Press "  " to confirm the menu you choose;
- 3) Turn "  " to choose th food weight;
- 4) Press "  " to start cooking;
- 5) After cooking finish, the buzzer sounds five times.

### Auto Menu

Menu	Weight(g)	Display	Power
A-1 REHEAT	200	200	100%
	400	400	
	600	600	
A-2 VEGETABLE	200	200	100%
	300	300	
	400	400	
A-3 FISH	250	250	80%
	350	350	
	450	450	
A-4 MEAT	250	250	100%
	350	350	
	450	450	
A-5 PASTA	50(with water 450 g)	50	80%
	100(with water 800 g)	100	
A-6 POTATO	200	200	100%
	400	400	
	600	600	
A-7 PIZZA	200	200	100%
	400	400	
A-8 SOUP	200	200	80%
	400	400	

## 11. Lock-out Function for Children

Lock: In waiting state, press "  " for 3 seconds, there will be a long "beep" denoting entering the children-lock state and screen will display "  ".

Lock quitting: In locked state, press "  " for 3 seconds, there will be a long "beep" denoting that the lock is released.

## 12. Inquiring Function

1) In cooking states of microwave, grill and combination, press "  ", the current power will be displayed for 2-3 seconds.

2) In pre-set state, press "  " to inquire the time for delay start cooking.

The pre-set time will flash for 2-3 seconds, then the oven will turn back to the clock display.

3) During cooking state, press "  " to check the current time. It will be displayed for 2-3 seconds.

## 13. Specification

(1) The buzzer will sound once when turning the knob at the beginning;

(2) "  " must be pressed to continue cooking if the door is opened during cooking;

(3) Once the cooking programme has been set, "  " is not pressed in 1 minute. The current time will be displayed. The setting will be cancelled.

(4) The buzzer sounds once by efficient press, inefficient press will be no response.

(5) The buzzer will sound five times to remind you when cooking is finished.

## Trouble shooting

<b>Normal</b>	
Microwave oven interfering TV reception	Radio and TV reception may be interfered when microwave oven operating. It is similar to the interference of small electrical appliances, like mixer, vacuum cleaner, and electric fan. It is normal.
Dim oven light	In low power microwave cooking, oven light may become dim. It is normal.
Steam accumulating on door, hot air out of vents	In cooking, steam may come out of food. Most will get out from vents. But some may accumulate on cool place like oven door. It is normal.
Oven started accidentally with no food in.	It is forbidden to run the unit without any food inside. It is very dangerous.

<b>Trouble</b>	<b>Possible Cause</b>	<b>Remedy</b>
Oven can not be started.	(1) Power cord not plugged in tightly.	Unplug. Then plug again after 10 seconds.
	(2) Fuse blowing or circuit breaker works.	Replace fuse or reset circuit breaker (repaired by professional personnel of our company)
	(3) Trouble with outlet.	Test outlet with other electrical appliances.
Oven does not heat.	(4) Door not closed well.	Close door well.
Glass turntable makes noise when microwave oven operates	(5) Dirty roller rest and oven bottom.	Refer to "Maintenance of Microwave" to clean dirty parts.



According to Waste of Electrical and Electronic Equipment (WEEE) directive, WEEE should be separately collected and treated. If at any time in future you need to dispose of this product please do NOT dispose of this product with household waste. Please send this product to WEEE collecting points where available.

## Teka Subsidiaries

Country	Subsidiary	Address	City	Phone
<b>Austria</b>	Küppersbusch Austria	Eitnergasse, 13	1231 Wien	+43 18 668 022
<b>Belgium</b>	Küppersbusch Belgium S.P.R.L.	Doomveld Industrie, Asse 3, No. 11 - Boite 7	1731 Zellik	+32 24 668 740
<b>Bulgaria</b>	Teka Bulgaria EOOD	Bldv. "Tsarigradsko Shosse" 135	1784 Sofia	+359 29 768 330
<b>Chile</b>	Teka Chile S.A.	Avd El Retiro Parque los Maitenes, 1237, Parque Enea	Pudahuel, Santiago de Chile	+ 56 24 386 000
<b>China</b>	Teka International Trading (Shanghai) Co. Ltd.	6/F. Datong Business Center, No. 369 Fuxing Middle Rd.	200025 Shanghai	+86 2 153 076 901
<b>Czech Republic</b>	Teka CZ S.R.O.	V Holesovickách, 593	182 00 Praha 8 - Liben	+420 284 691 940
<b>Denmark</b>	Juvél A/S	Københavnsvvej 222	DK-4600 Køge	+45 36 340 288
<b>Ecuador</b>	Teka Ecuador S.A.	Parque Ind. California 2, Via a Daule Km 12	Guayaquil	+593 42 100 311
<b>Germany</b>	Teka Küchentechnik GmbH	Sechsheldener Str. 122	35708 Haiger	+49 27 713 950
<b>Great Britain</b>	Teka Products Ltd.	177 Milton Park	OX14 4SE Milton, Abingdon	+44 1 235 861 916
<b>Greece</b>	Teka Hellas A.E.	Thesi Roupaki - Aspropyrgos	193 00 Athens	+30 2 109 760 283
<b>Hungary</b>	Teka Hungary Kft.	Bajcsy Zsilinszky u. 53	1065 Budapest	+36 13 542 110
<b>Indonesia</b>	PT Teka Buana	Jalan Menteng Raya, Kantor Taman A9 Unit A3	12950 Jakarta	+62 215 762 272
<b>Malaysia</b>	Teka Küchentechnik (Malaysia) Sdn Bhd	10 Jalan Kartunis U1/47, Temasya Park, Off Glenmarie	40150 Shah Alam, Selangor Darul Ehsan	+60 376 201 600
<b>Mexico</b>	Teka Mexicana S.A. de C.V.	Ferrocarril 200, Esquina Norte 29, Col. Moctezuma	15500 Mexico D.F.	+52 5 551 330 493
<b>Morocco</b>	Teka Maroc S.A.	73, Bd. Slimane, Dépôt 33, Route de Ain Sebaa	Casablanca	+212 22 674 462
<b>Netherlands</b>	Teka B.V.	Wijkermeerstraat, 34	2131 HA Hoofddorp	+ 31 235 656 480
<b>Norway</b>	Intra, A.S.	Storsand	7563 Malvik	+47 73 980 100
<b>Poland</b>	Teka Polska Sp. ZO.O.	ul. 3-go Maja 8 / A2	05-800 Pruszków	+48 227 383 270
<b>Portugal</b>	Teka Portugal S.A.	Estrada da Mota - Apdo 533	3834-909 Ilhavo, Aveiro	+35 1 234 329 500
<b>Romania</b>	S.C. Teka Küchentechnik Romania S.R.L.	Sevastopol str., no 24, 5th floor, of. 15	010992 Bucharest Sector 1	+40 212 334 450
<b>Russia</b>	Teka Rus LLC	Barklaya str. 6, bld. 3, Barklay plaza center, office 402	121087 Moscow â™™ Russia	+7 4 956 450 064
<b>Singapore</b>	Teka Singapore PTE Ltd	Clemenceau Avenue, 83, 01-33/34 UE Square	239920 Singapore	+65 67 342 415
<b>Spain</b>	Teka Industrial, S.A.	C/ Cajo,17	39011 Santander	+34 942 355 050
<b>Sweden</b>	Intra Mölntorp AB	Säbyvägen, 8	734 93 Kolbäck	+46 22 040 300
<b>Thailand</b>	Teka (Thailand) Co. Ltd.	364/8 Sri-Ayuttaya Road, Phayathai, Ratchatavee	10400 Bangkok	+66 -26 424 888
<b>Turkey</b>	Teka Teknik Mutfak Aletleri Sanayi Ve	Büyükdere Cad. 24/13	80290 Mecidiyeköy, Istanbul	+90 2 122 883 134
<b>Ukraine</b>	Teka Ukraine LLC	86-e, Bozhenko Str. 2nd floor, 4th entrance	03150 Kyiv	+380 444 960 680
<b>United Arab Emirates</b>	Teka Middle East Fze	Building LOB 16, Office 417	P.O. Box 18251 Dubai	+971 48 872 912
<b>United Arab Emirates</b>	Teka Küchentechnik U.A.E LLC	Bin Khedia Centre	P.O. Box 35142 Dubai	+971 42 833 047
<b>Venezuela</b>	Teka Andina S.A.	Ctra. Petare-Santa Lucia, km 3 (El Limoncito)	1070 Caracas	+58 2 122 912 821
<b>Vietnam</b>	TEKA Vietnam Co., Ltd.	803 Dai Minh Convention Tower, 8th Floor	77 Hoang Van Thai, District 7, Ho Chi Minh	+84 854 160 646