

DOUBLE DOOR REFRIGERATOR

Instruction Manual

KÜHLSCHRANK

Bedienungsanleitung

RÉFRIGÉRATEUR DEUX PORTES

Guide D'utilisation

FRIGORIFERO A DUE PORTE

Manuale di istruzioni

FRIGORIFICO DE DOS PUERTAS

Manual de Instrucciones

REFRIGERADO DE PORTA DUPLA

Livro de Instruções

ΨΥΓΕΙΟ ΔΙΠΟΡΤΟ

ДВУХКАМЕРНЫЙ ХОЛОДИЛЬНИК

инструкция по эксплуатации

ÇİFT KAPILI BUZDOLABI

Kullanma Kılavuzu

FT2-410 VR01



Contents

BEFORE USING THE APPLIANCE	2
Safety Instructions	2
Safety warnings	3
Installing and Operating your Fridge	4
Before Using your Fridge	4
THE VARIOUS FUNCTION AND POSSIBILITIES	5
Thermostat Setting	5
Accessoires	6
Ice tray	6
Bottle holder	6
ARRANGING FOOD IN THE APPLIANCE	6
Refrigerator Compartment	6
Freezer Compartment	6
CLEANING AND MAINTENANCE	8
Defrosting	9
Replacing The Light Bulb	10
SHIPMENT AND REPOSITIONING	10
Repositioning the Door	10
BEFORE CALLING YOUR AFTER SALES SERVICE	11
THE PARTS OF THE APPLIANCE AND THE COMPARTMENTS	12

PART - 1. BEFORE USING THE APPLIANCE

Safety Instructions

- If the model contains R600a-see name plate under refrigerant (the coolant isobutane), natural gas that, is very environmentally friendly but also combustible. When transporting and installing the unit care must be taken to ensure that none of the refrigeration circuit components become damaged. In the event of damage avoid naked flames or ignition sources and ventilate the room in which the unit is placed for a few minutes.

Warning: *Keep ventilation openings in appliance enclosure or in structure for building in, clear of obstruction.*

- Do not use mechanical devices or other artificial means to accelerate the defrosting process.
- Do not use electrical appliances in the refrigerator or freezer compartment of the appliance.
- If this appliance is to replace an old refrigerator with a lock; break or remove the lock as a safety measure before storing it, to protect children while playing might lock themselves inside.
- Old refrigerators and freezers contain insulation gases and refrigerant, which must be disposed of properly. Entrust the disposal of a scrap unit categorically to competence of your local waste disposal service and contact your local authority or your dealer if you have any questions. Please ensure that the pipe of work of your refrigerating unit does not get damaged prior to being picked-up by the relevant waste disposal service.

Important note:

Please read this booklet before installing and switching on this appliance. The manufacturer assumes no responsibility for incorrect installation and usage as described in this booklet.

Conformity Information

- Tropical Class is defined for the environment temperatures between 16°C and 43°C in accordance with the TS EN ISO 15502 Standards.
- The appliance is designed in compliance with the EN15502, IEC60335-1 / IEC60335-2-24, 2004/108/EC standards.
- The appliance complies with the “EEE” Regulation.

Safety warnings

Notice: Do not use mechanical devices or other artificial methods to quicken to the defrosting. Do not use electrical devices on the food storage areas of your appliance. Keep the ventilation areas of your appliance open. Do not damage your fridge's refrigerant circuit.

- Do not use multiple receptacles or extension cord.
- Do not plug in damaged, torn or old plugs.



- Do not pull, bend or damage the cord.
- This appliance is designed for use by adults, do not allow children to play with the appliance or let them to hang over the door.
- Do not plug-in or out the plug from the receptacle with wet hands to prevent electrocution!
- Do not place glass bottles or beverage cans in the freezer department. Bottles or cans may explode.
- Do not place explosive or flammable material in your fridge for your safety. Place drinks with higher alcohol amount vertically and by closing their necks tightly in the fridge department.
- When taking ice made in the freezer department, do not touch it, ice may cause iceburns and/or cuts.
- Do not touch frozen goods with wet hands! Do not eat ice-cream and ice cubes immediately after you take them out of the freezer department!
- Do not re-freeze the frozen goods after being melted. This may cause health issues like food poisoning.
- Do not cover the body or top of fridge with lace. This effects the performance of your fridge.
- Fix the accessories in the fridge during transportation to prevent damage to accessories.
- Your fridge is not intended for use by physically, mentally or sensibly handicapped people or by people with less experience and knowledge (including children). These people may be allowed to use the appliance under the supervision of a responsible person giving necessary instructions. You should supervise children to prevent them playing with the appliance.
- Power cord should be replaced by an authorized technician when it is damaged.

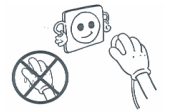
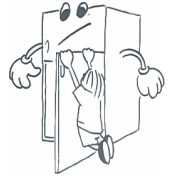

Installing and operating your fridge

- Before making the connection to the power supply, ensure that the voltage on the nameplate corresponds to the voltage of electrical system at your home.
- Operating voltage for your fridge is 220-240 V at 50Hz.
- Mains cord of your fridge has a grounded plug. This plug should be used with a grounded receptacle that has a 16 amper fuse minimum. If you don't have a receptacle confirming with this, please have it done by a qualified electrician.
- We do not take the responsibility of the damages that occur due to ungrounded usage.
- Place your fridge in a place that it would not be exposed to direct sunlight.
- Your appliance should be at least 50 cm away from stoves, ovens and heater cores, and should be at least 5 cm away from electrical ovens.
- It should never be used outdoors or left under the rain.
- Fit the plastic wall spacers to the condenser at the back of the refrigerator in order to prevent cleaning to the wall for good performance.
- When your fridge is placed next to a deep freezer, there should be at least 2 cm between them to prevent humidity on the outer surface. Do not place anything on your fridge, and install your fridge in a suitable place so that at least 15 cm is available on the upper side.
- If you will place your fridge next to your kitchen cabinets, leave a space of 2 cm between them.
- Install the distance adjustment plastic (the part with black vanes at the rear) by turning it 90° to prevent the condenser from touching the wall.
- The adjustable front legs should be stabilized in an appropriate height to allow your fridge to operate in a stable and proper way. You can adjust the legs by turning them clockwise (or in the opposite direction). This should be done before placing food in the fridge.
- Before using your fridge, wipe all parts with warm water added with a tea spoonful of sodium bicarbonate, and then rinse with clean water and dry. Place all parts after cleaning.

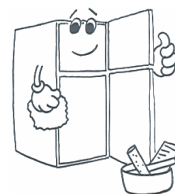
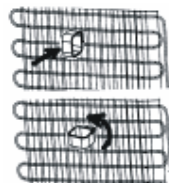

Before using your fridge

- When it is operated for the first time or after transportation, keep your fridge in the upright position for 3 hours and plug it on to allow efficient operation. Otherwise, you may damage the compressor.
- Your fridge may have a smell when it is operated for the first time; the smell will fade away when your fridge starts to cool.



PART - 2. THE VARIOUS FUNCTION AND POSSIBILITIES

Thermostat Setting

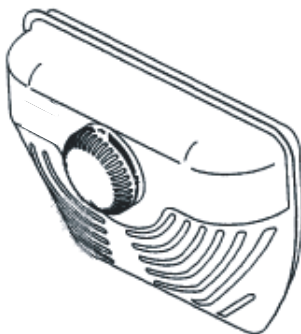

- Thermostat automatically regulates the inside temperature of the refrigerator compartment and freezer compartment. By rotating the knob from position 1 to 5, colder temperatures can be obtained. «0» position shows thermostat is closed and no cooling will be available.
- For short-term storage of food in the freezer compartment, you can set the knob between 1 and 3 position.
- For long-term storage of food in the freezer compartment, you can set knob 3-4 position.

Note that ; the ambient temperature, temperature of the freshly stored food and how often the door is opened, affects the temperature in the refrigerator compartment. If required, change the temperature setting.

If your fridge is not cooling enough;

Your fridge is designed to operate in the ambient temperature intervals stated in the standards, according to the climate class stated in the information label. We do not recommend operating your fridge out of stated temperatures value limits in terms of cooling effectiveness.

Climate Class	Ambient Temperature (°C)
T	Between 16 and 43 (°C)
ST	Between 16 and 38 (°C)
N	Between 16 and 32 (°C)
SN	Between 10 and 32 (°C)

Accessoires

Ice tray

- Fill the ice tray with water and place in freezer compartment.
- After the water completely turned into ice, you can twist the tray as shown below to get the ice cube.



Bottle holder (For some models)

In order to prevent the bottles to slip or fall over you can use the bottle holder. You can also prevent making noise that will be done when you open or close the door.

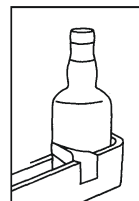

PART - 3. ARRANGING FOOD IN THE APPLIANCE

Refrigerator Compartment

- To reduce humidity and consequent increase of frost never place liquids in unsealed containers in the refrigerator. Frost tends to concentrate in the coldest parts of the evaporator and in time will require more frequent defrosting.
- Never place warm food in the refrigerator. Warm food should be allowed to cool at room temperature and should be arranged to ensure adequate air circulation in the refrigerator compartment.
- Nothing should touch on the back wall as it will cause frost and the packages can stick on the back wall. Do not open the refrigerator door too frequently.
- Arrange the meat and cleaned fish(wrapped in packages or sheets of plastic) which you will use in 1-2 days,in the bottom section of the refrigerator compartment(that is above the crisper) as this is the coldest section and will ensure the best storing conditions.
- You can put the fruits and vegetables into crisper without packing.

Freezer Compartment

- The use of freezer is, storing of deep-frozen or frozen foods for long periods of time and making ice cubes.
- To freeze fresh food, ensure that as much of the surface as possible of food to be frozen is in contact with the cooling surface.

- Do not put fresh food with frozen on side by side as it can thaw the frozen food.
- While freezing fresh foods(i.e meat,fish and mincemeat), divide them in parts you will use in one time.
- Once the unit has been defrosted replace the foods into freezer and remember to consume them in as short period of time.
- Never place warm food in the freezer compartment. As it will disturb the frozen foods.
- For storing the frozen foods;the instructions shown on frozen food packages should always be followed carefully and if no information is provided food should not be stored for more than 3 months from the purchased date.
- When buying frozen foods ensure that these have been frozen at suitable temperatures and that the packing is intact.
- Frozen foods should be transported in appropriate containers to maintain the quality of the food and should be returned to the freezing surfaces of the unit in the shortest possible time.
- If a package of frozen food shows the sign of humidity and abnormal swelling it is probable that it has been previously stored at an unsuitable temperature and that the contents have deteriorated.
- The storage life of frozen foods depends on the room temperature, thermostat setting, how often the door is opened, the type of food and the length of time required to transport the product from the shop to your home. Always follow the instructions printed on the package and never exceed the maximum storage life indicated.

Not that; if you want to open again immediately after closing the freezer door,it will not be opened easily. It's quite normal! After reaching equilibrium condition, the door will be opened easily.

PART - 4. CLEANING AND MAINTENANCE

- Make sure to unplug the fridge before starting to clean it.



- Do not wash your fridge by pouring water.

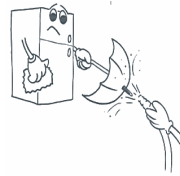

- You can wipe the inner and outer sides with a soft cloth or a sponge using warm and soapy water.



- Remove the parts individually and clean with soapy water. Do not wash in washing machine.

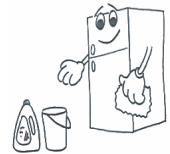

- Never use flammable, explosive or corrosive material like thinner, gas, acid for cleaning.

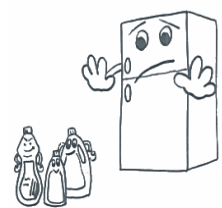

- You should clean the condenser with broom at least once a year in order to provide energy saving and increase the productivity.

Make sure that your fridge is unplugged while cleaning.

Defrosting

Refrigerator Compartment;

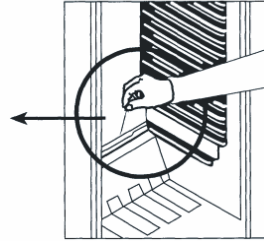
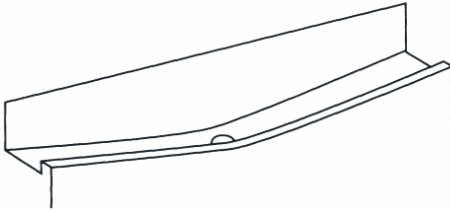

- Defrosting occurs automatically in refrigerator compartment during operation ; the defrost water is collected by the evaporating tray and evaporates automatically.
- The evaporating tray and the defrost water drain hole should be cleaned periodically with defrost drain plug to prevent the water from collecting on the bottom of the refrigerator instead of flowing out.
- You can also pour 1/2 glass of the water to drain hole to clean inside.

Freezer Compartment;

The frost, accumulated in the freezer compartment, should be removed periodically. (Use the plastic scraper provided) The freezer compartment should be cleaned in the way as the refrigerator compartment, with the defrost operations of the compartment at least twice a year.

For this;

- The day before you defrost, set the thermostat dial to “5” position to freeze the foods completely.
- During defrosting, frozen foods should be wrapped in several layers of paper and kept in a cool place. The inevitable rise in temperature will shorten their storage life. Remember to use these foods within a relatively short period of time.
- Set thermostat knob to position « 0 » or unplug the unit; leave the door open until completely defrosted.
- To accelerate the defrosting process one or more basins of warm water can be placed in the freezer compartment.
- Dry the inside of the unit carefully and set the thermostat knob to MAX position.

Replacing The Light Bulb

To replace the bulb in freezer and fridge departments;

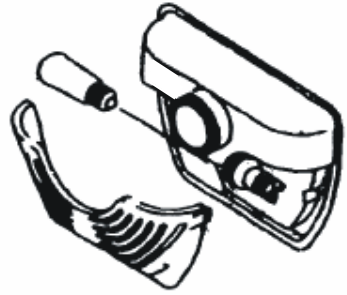

- 1- Unplug your fridge.
- 2- Remove the cover of the box from the claws using a screwdriver.
- 3- Replace with a bulb of maximum 15 Watts.
- 4- Install the cover.
- 5- Wait for 5 minutes before re-plugging and bring the thermostat to its original position.

PART - 5.

SHIPMENT AND REPOSITIONING

- Original package and foam may be kept for re-transportation (optionally).
- You should fasten your fridge with thick package, bands or strong cords and follow the instructions for transportation on the package for re-transportation.
- Remove movable parts (shelves, accessories, vegetable bins etc.) or fix them into the fridge against shocks using bands during re-positioning and transportation.
- Carry your fridge in the upright position.

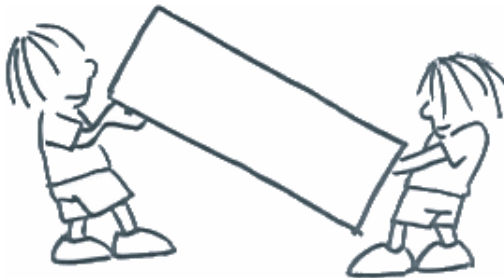

Repositioning the Door (For Some Models)

You can reposition the doors of your fridge. Contact nearest Authorized service for this.

PART - 6. BEFORE CALLING YOUR AFTER SALES SERVICE

If your refrigerator is not working properly, it may be a minor problem, therefore check the following, before calling an electrician to save time and money.

What to do if your refrigerator does not operate ;

Check that ;

- There is no power ,
- The general switch in your home is disconnected ,
- The thermostat setting is on « 0 » position ,
- The socket is not sufficient. To check this, plug in another appliance that you know which is working into the same socket.

What to do if your refrigerator performs poorly ;

Check that ;

- You have not overloaded the appliance ,
- The doors are closed perfectly ,
- There is no dust on the condenser ,
- There is enough place at the rear and side walls.

If there is noise ;

The cooling gas which circulates in the refrigerator circuit may make a slight noise (bubbling sound) even when the compressor is not running. Do not worry this is quite normal. If these sounds are different check that ;

- The appliance is well leveled
- Nothing is touching the rear.
- The stuffs on the appliance are vibrating.

If there is water in the lower part of the refrigerator ;

Check that ;

The drain hole for defrost water is not clogged (Use defrost drain plug to clean the drain hole)

Recommendations

- In order to increase space and improve the appearance, the « cooling section » of this appliance is positioned inside the back wall of the refrigerator compartment. When the appliance is running, this wall is covered with frost or water drops, according to whether the compressor is running or not. Do not worry. This is quite normal. The appliance should be defrosted only if an excessively thick layer forms on the wall.
- If the appliance is not used for long time (for example during the summer holidays) Defrost and clean the refrigerator leaving the door open to prevent the formation of mildew and smell.
- To stop the appliance completely, unplug from main socket (for cleaning and when the doors are left open)

PART - 7.

THE PARTS OF THE APPLIANCE AND THE COMPARTMENTS

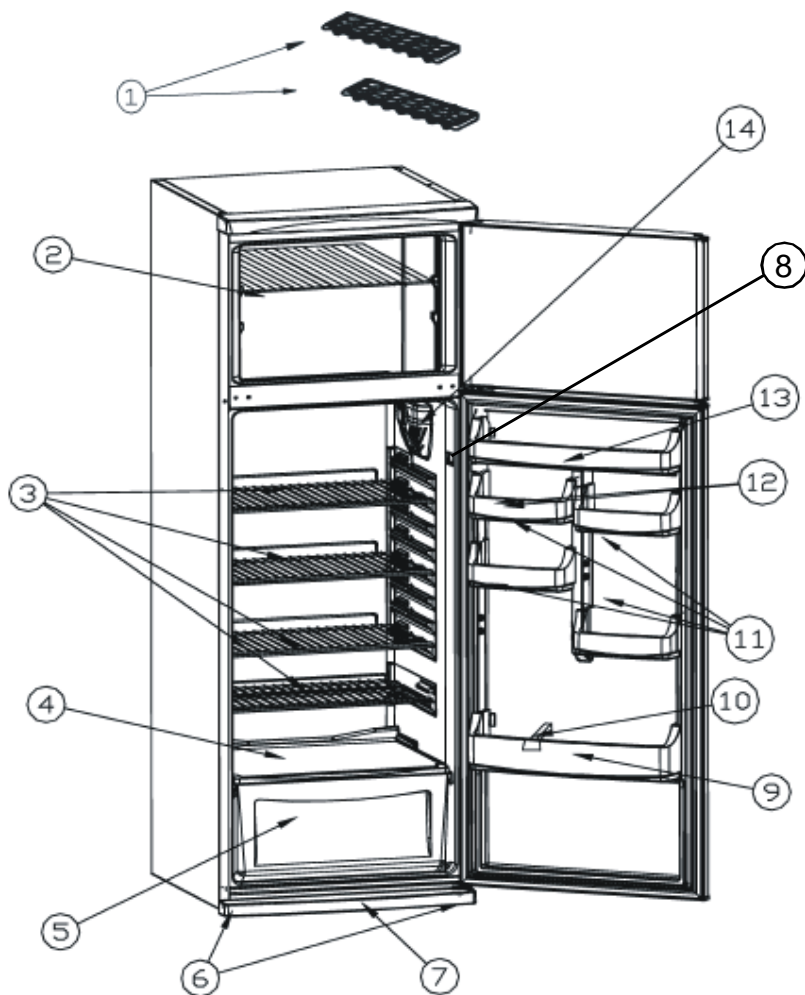

This presentation is only for information about the parts of the appliance.
Parts may vary according to the appliance model.

- 1) ICE TRAY
- 2) FREEZER SHELF
- 3) REFRIGERATOR SHELF
- 4) CRISPER COVER
- 5) CRISPER
- 6) LEVELING FEET
- 7) KICK PLATE

- 8) LAMP SWITCH
- 9) BOTTLE SHELF
- 10) BOTTLE HOLDER
- 11) EGG SHELF
- 12) EGG HOLDER
- 13) BUTTER CHEESE SHELF
- 14) THERMOSTAT BOX

Inhalt

AUFSTELLUNG	14
Sicherheits Information	14
Hinweise	15
Installation und Anschluss des Gerätes	16
Vor Inbetriebnahme	16
FUNKTIONEN	17
Temperaturregelung	17
Zubehör	18
Eisschale	18
Flaschen-Halterung	18
AUFBEWAHRUNG VON LEBENSMITTEL	18
Kühlschrank	18
Gefrierfach	19
REINIGUNG UND PFLEGE	20
Abtauen	21
Wechseln der Glühlampe	22
TRANSPORT UND STANDORTÄNDERUNG	22
Wechsel des Türanschlages	22
BEVOR SIE DEN KUNDENDIENST RUFEN	23
BAUTEILE UND VORRATSFÄCHER	25

TEIL 1. AUFSTELLUNG

Sicherheits Information

- Die Geräte mit dem Kühlgas R600a, sind sehr umweltfreundlich, aber auch leicht entzündlich. Während des Transportes und der Installation ist mit größter Sorgfalt darauf zu achten, daß der Kühlkreislauf nicht beschädigt wird. Falls es doch zu einer Beschädigung kommt, müssen offene Flammen vermieden werden. Den Raum, in dem das Gerät steht, für einige Minuten gut lüften.
- Benutzen Sie keine mechanischen Vorrichtungen oder künstlichen Mittel, um den Gefrierprozess zu beschleunigen.
- In dem Kühlschrank dürfen keine elektrischen Geräte benutzt werden.
- Falls das Gerät einen alten Kühlschrank ersetzen soll, empfehlen wir als Sicherheitsvorkehrung, das Türschloß des alten Gerätes zu zerstören oder zu entfernen. Diese Maßnahme verhindert, daß spielende Kinder sich selbst darin einsperren.
- Ältere Geräte enthalten Kühl- und Isolierungsgas, diese müssen ordnungsgemäß entsorgt werden. Zur Entsorgung eines Altgerätes sollten Sie sich einer fachkundigen Müllbeseitigungsstelle anvertrauen. Für weitere Fragen kontaktieren Sie Ihre lokale Behörde oder einen Fachhändler. Bitte stellen Sie sicher, daß die Rohrleitungen bis zur ordnungsgemäßen Entsorgung nicht beschädigt werden.

WICHTIGER HINWEIS :

Um Betriebsstörungen zu vermeiden und mehr Freude an Ihrem Gerät zu haben, bitten wir Sie, vor Inbetriebnahme des Gerätes die Bedienungsanleitung aufmerksam durchzulesen. Der Hersteller übernimmt keine Garantie bei unsachgemäßer Installation und Bedienung des Gerätes.

Konformitätserklärung

- Die Klimaklasse Tropen steht lt. den Normen TS EN ISO 15502 für Umgebungstemperaturen zwischen 16°C und 43°C
- Die Konstruktion des Geräts entspricht den Normen E N1 55 02 , IE C6 03 35 -1 / IEC60335-2-24, 2004/108/EC.
- Das Gerät erfüllt die „EEE“-Richtlinien.

Hinweise

Warnung: Benutzen Sie keine mechanischen Hilfsmittel oder andere Mittel zur Beschleunigung des Abtauvorgangs. Setzen Sie keinerlei Elektrogeräte im Inneren des Gerätes ein. Halten Sie die Belüftungsöffnungen des Gerätes frei. Beschädigen Sie nicht den Kühlkreislauf des Gerätes.

- Zur Verhinderung von Brandgefahr oder Überhitzung dürfen keine Adapter oder Vielfachstecker benutzt werden.
- Schließen Sie keine alten, verbogenen Verlängerungskabel an das Gerät.
- Die Kabel nicht wickeln oder knicken.



- Wenn die Anschlußleitung dieses Gerätes beschädigt wird, muß sie durch den Hersteller oder seinen Kundendienst oder eine ähnlich qualifizierte Person ersetzt werden, um Gefährdungen zu vermeiden
- Verbieten Sie Kindern mit dem Gerät zu spielen. Niemals auf dem Gerät sitzen oder sich an die schwingende Tür hängen.
- Benutzen Sie keine scharfkantigen Metallgegenstände um Eis aus dem Gefrierfach zu entfernen. Diese könnten den Kühlschrank irreparabel beschädigen. Bitte benutzen Sie den hierfür vorgesehenen Plastikschaber.
- Den Kühlschrank nicht mit nassen Händen an das Stromnetz anschließen.
- Stellen sie keine mit Gasen gefüllte Flaschen , Dosen oder Behältnisse in das Gefrierfach, da diese während des Gefriervorganges explodieren könnten.
- Hochprozentige Alkoholika müssen gut verschlossen, senkrecht im Kühlteil aufbewahrt werden.
- Niemals, vor allem nicht mit nassen Händen die Innenwände des Gefrierfaches berühren. Verbrennungsgefahr!
- Das aus dem Gefrierfach entfernte Eis nicht essen!
- Das Gerät ist nicht zur Nutzung durch Personen (einschließlich Kindern) vorgesehen, die über reduzierte körperliche Eignung, Wahrnehmung oder geistige Fähigkeiten, Mangel an Erfahrung und Wissen verfügen, sofern diese Personen nicht von einer verantwortlichen Person beaufsichtigt oder in der Verwendung des Gerätes unterwiesen wurden. Kinder sollten grundsätzlich beaufsichtigt werden, damit sie nicht mit dem Gerät spielen.
- Falls das Netzkabel beschädigt sein sollte, muss es vom Hersteller, einer seiner Serviceniederlassungen oder einer vom Hersteller empfohlenen Person ausgetauscht werden.

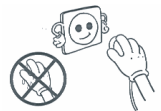
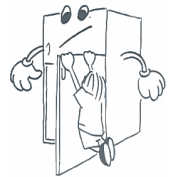

Installation und Anschluss des Gerätes

- Der Kühlschrank wird am Stromnetz mit 220-240V~ 50 Hz angeschlossen.
- Bevor Sie das Gerät an das Stromnetz anschließen, überprüfen Sie die Stromart und Spannung am Aufstellort mit den Angaben auf dem Typenschild des Gerätes.
- Falls der Netzstecker nicht in die Steckdose passt, tauschen Sie ihn mit einem Geeigneten aus. (mind. 16 A)
- Nach dem Transport Gerät 3 Stunden stehen lassen, erst dann über eine vorschriftsmäßige geerdete Schutzkontakt-Steckdose anschließen. Ist die Steckdose nicht geerdet, muss das Gerät von einem Elektriker angeschlossen werden.
- Der Hersteller ist nicht für die unsachgemäße Installation oder Bedienerfehler verantwortlich.
- Der Kühlschrank darf weder der direkten Sonneneinstrahlung, noch anderen thermischen Einflüssen ausgesetzt werden.
- Das Gerät darf nicht im Freien stehen.
- Stellen sie das Gerät nicht in die Nähe von Wärmequellen. Ist dies unvermeidbar, halten Sie den Mindestabstand von 50 cm zu Heizkörpern, Gas- oder Kohleöfen und 5 cm zu Elektroöfen ein. Die notwendige Luftzirkulation darf nicht beeinträchtigt werden.
- Der Abstand zur Decke muß mind. 15 cm betragen.
- Stellen Sie keine schweren oder viele Gegenstände auf das Gerät.
- Stellen Sie das Gerät neben einen anderen Kühlschrank oder Gefriertruhe, muss zur Vermeidung einer Kondensation ein Abstand von 2 cm eingehalten werden.
- Montieren Sie die Wandabstandhalter am oberen Teil des Kondensators (Riffelblech auf der Rückseite). Diese vermeiden ein Anlehnen des Gerätes an der Wand.
- Der Kühlschrank ist stabil und waagrecht auf den Boden zu stellen. Durch die zwei vorderen verstellbaren Füße kann das Gerät waagrecht ausgerichtet werden.
- Zur regelmäßigen Reinigung eignet sich lauwarmes Wasser mit einem leicht desinfizierendem Reinigungsmittel (Handspülmittel). Das Gehäuse und Zubehör separat mit Seifenwasser reinigen. Die getrockneten Zubehörteile wieder in das Gerät einsetzen.

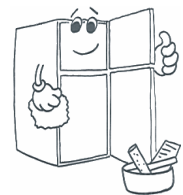
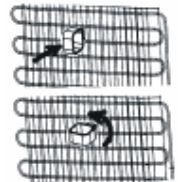

Vor Inbetriebnahme

- Bevor Sie das Gerät anschließen, sollten Sie das Gerät nach dem Transport 3 Stunden stehen lassen. Dies ist wichtig für eine einwandfreie Funktion.
- Nach der ersten Inbetriebnahme kann ein Geruch entstehen. Sobald die Kühlung beginnt, verschwindet der Geruch.



TEIL 2. FUNKTIONEN

Temperaturregelung

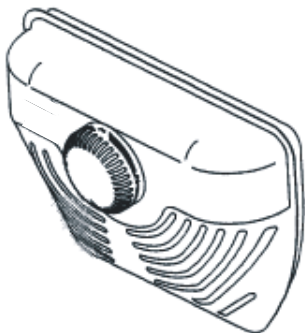

- Die Temperatur im Kühlteil und Gefrierfach wird durch ein Thermostat automatisch konstant gehalten. Die Regelung der Temperatur erfolgt durch einen Drehschalter. Wenn der Handgriff in der rechten Endposition /Position 5/ steht, sind die Temperaturen relativ niedrig ; wenn der Handgriff in der linken Endposition /Position 1/ steht, sind die Temperaturen relativ hoch. Die übrigen Positionen dazwischen entsprechen den Zwischenstufen der Kühlung. Die Position «0» besagt, Thermostat ist ausgeschaltet , es kommt zu keiner Kühlung.
 - Für kurzweilige Lagerung von Lebensmitteln im Gefrierfach, können Sie den Schalter zwischen die minimale bis mittlere Position stellen. Bei langfristiger Lagerung stellen Sie den Schalter auf mittlere Position.(3-4)
 - Beachten Sie, daß die Temperatur im Kühlfach von vielen Faktoren abhängig ist: z.B. der Thermostatposition, der Umgebungstemperatur, häufigem Türöffnen, sowie der Menge und Beschaffenheit der zu frierenden und lagernden Lebensmittel. Je nach Bedarf können Sie die Temperatureinstellung ändern.
-
- Zum Erreichen einer angemessenen Kühlung muss bei der ersten Inbetriebnahme das Gerät ohne Unterbrechung 24 Stunden laufen.
 - Während diesem Zeitraum sollte die Tür nicht ständig geöffnet werden. Verstauen Sie so viele Lebensmittel als möglich in das Gerät.
 - Um eine Beschädigung des Kompressors zu vermeiden, muss zwischen An- und Ausschalten des Gerätes ein Zeitrahmen von mind. 5 Minuten liegen. Dies gilt auch, wenn Sie den Stecker aus der Steckdose ziehen und wieder einstecken.

Zubehör

Eisschale

- Eisschale nur zu Dreiviertel mit Wasser füllen und gefrieren lassen.
- Die Eiswürfel lösen sich aus der Schale durch Verwinden oder wenn die Eisschale kurze Zeit unter fließendes Wasser gehalten wird.



Flaschen-Halterung (Bei bestimmten Modellen.)

Damit die Flaschen beim Öffnen und Schließen der Tür nicht umfallen können, kann man sie mit dem Flaschenhalter sichern. Dieser verhindert auch störende Geräusche beim Öffnen der Tür.

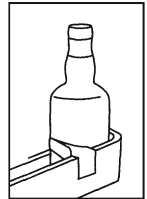

TEIL 3. AUFBEWAHRUNG VON LEBENSMITTEL

Kühlschrank

- Um zu vermeiden, daß die Feuchtigkeit ein Abtauen fördert, sollte man Flüssigkeiten zugedeckt in den Kühlschrank stellen. Der Reif neigt nämlich dazu, sich in den kältesten Punkten des Verdampfers zu konzentrieren und fördert das Abtauen.
- Stellen Sie niemals warme Lebensmittel in den Kühlraum, die Güter müssen vor dem Verstauen auf Raumtemperatur abkühlen. Platzieren Sie die Lebensmittel so, daß eine hinreichende Belüftung im Kühlteil gewährleistet ist.
- Bringen Sie keine Gegenstände in Kontakt mit der Rückwand des Kühlschranks, da diese daran anfrieren können. Vermeiden Sie häufiges Öffnen der Tür.
- Um die besten Frischhaltebedingungen von Fleisch und gereinigtem Fisch (in mehreren Lagen von Papier oder Plastikfolien gewickelt) zu erzielen, sollten diese im kältesten Teil des Kühlschranks verstaut werden. Dieser befindet sich auf dem Glasabsatz des Gemüsekastens. Es versteht sich jedoch, daß Fleisch und Fisch nicht länger als 2 Tage aufbewahrt werden kann.
- Obst und Gemüse können ohne Verpackung im Gemüsefach aufbewahrt werden.

Gefrierfach

- Das Gefrierfach wird zur langfristigen Aufbewahrung von Lebensmitteln und zur Herstellung von Eiswürfeln genutzt.
- Achten Sie drauf, daß die einzufrierenden Lebensmittel mit der größeren Oberfläche auf der Gefrieroberfläche liegen.
- Bereits eingefrorene Lebensmittel so lagern, daß sie nicht mit den neu einzufrierenden Packungen in Berührung kommen. Dies könnte ein leichtes Auftauen bewirken.
- Die Ware portionsgerecht für Ihren Haushalt abpacken und einfrieren.
- Ware, die während des Abtauens des Gefrierfaches im Kühlschrank aufbewahrt wurde, muss nach wieder Einlagerung im Gefrierfach so schnell als möglich verzehrt werden. Temperaturerhöhungen verringern die Aufbewahrungsdauer der Lebensmittel.
- Stellen Sie niemals warme Lebensmittel in das Gefrierfach. Diese würden bereits eingefrorene Kost auftauen.
- Bei **Lagerung von Tiefkühlkost** ist die vom Hersteller angegebene Lagerzeit unbedingt einzuhalten. Enthalten diese keine Informationen, sollte die Lagerzeit von 3 Monaten ab Kaufdatum nicht überschritten werden.
- Achten Sie beim **Kauf von Tiefkühlkost** auf eine sachgerechte Verpackung und Lagertemperatur.
- Tiefkühlkost sollte in einer Kühltasche transportiert werden und so schnell als möglich in das Gefrierfach gebracht werden.
- Sollte die Verpackung von gefrorenen Gütern feucht und aufgebläht sein, kann man von einer unsachgemäßen Lagerung und einem Verderb des Inhaltes ausgehen.
- **Die Lebensdauer von eingefrorenen Lebensmitteln** hängt von verschiedenen Faktoren ab: der Umgebungstemperatur, Thermostatposition, häufigem Türöffnen, Beschaffenheit der Lebensmittel und den Transportbedingungen vom Geschäft bis nach Hause. Beachten Sie immer die Herstellerinformationen und überschreiten Sie niemals die angegebene Lagerzeit.
- **Hinweis:** Ist das Gerät in Betrieb und die Gefrierfach-Tür wird geöffnet und wieder geschlossen, saugt sich die Dichtung so stark an, daß sich die Tür für kurze Zeit erschwert öffnen lässt. Dies ist kein Grund zur Sorge, es sorgt dafür, daß die Tür gut verschlossen ist. Nach einer Stabilisierungsphase ist die Tür wieder leicht zu öffnen.

TEIL 4. REINIGUNG UND PFLEGE

- Grundsätzlich vor dem Reinigen Netzstecker ziehen bzw. Sicherung abschalten .

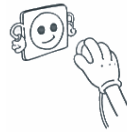

- Gießen Sie kein Wasser in das Gerät.

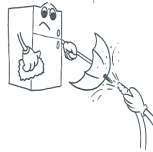

- Zur regelmäßigen Pflege eignet sich lauwarmes Wasser mit einem leicht desinfizierendem Reinigungsmittel (Handspülmittel).

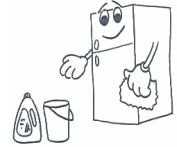

- Das Zubehör separat mit Seifenwasser reinigen. Diese dürfen nicht in der Spülmaschine gewaschen werden.

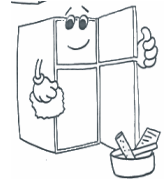

- Benutzen Sie keine säurehaltigen Putzmittel bzw. chemische Lösungsmittel. Nach der Reinigung mit klarem Wasser nachwischen sorgfältig trocknen. Nach der Reinigung kann das Gerät mit trockenen Händen wieder angeschlossen werden.

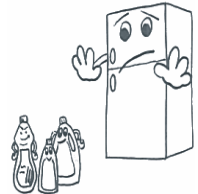

- Um Energie zu sparen und die Produktivität zu erhalten sollte der Kondensator (Riffelblech auf der Rückseite) mindestens 2 x jährlich mit einem Besen gereinigt werden.



Abtauen

Kühlteil;

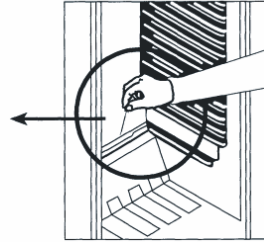
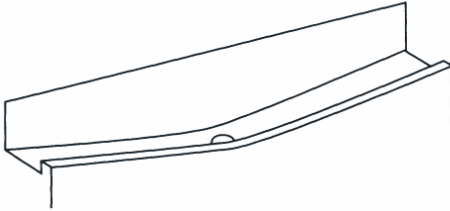

- Während das Gerät läuft, taut es sich automatisch ab. Das Tauwasser wird in der Verdunstungsschale gesammelt und verdampft automatisch.
- Tauwasserablaufrinne und Ablaufloch im Kühlraum häufiger reinigen, damit das Tauwasser ungehindert ablaufen kann. Benutzen Sie hierfür einen geeigneten spitzen Gegenstand.
- Sie können auch ein ½ Glas Wasser in das Abflußrohr gießen.

Gefrierfach ;

Entfernen Sie regelmäßig die entstandene Reifschicht. Benutzen Sie hierfür den Plastischaber. Reinigen Sie das Gefrierfach mindesten 2 x jährlich, wie bereits im Kühlteil beschrieben.

Abtauen:

- 1 Tag vor dem Abtauen, Thermostat auf "5" Position stellen, um die Güter komplett einzufrieren.
- Gefriergut in Zeitungspapier einschlagen und an einem kühlen Ort aufbewahren, bis das Gerät abgetaut ist. Durch die extreme Temperatursteigerung verkürzt sich die Lebensdauer der Güter, sie sollten deshalb schnellst möglich verzehrt werden.
- Stellen Sie das Thermostat auf 0 Position oder ziehen Sie den Netzstecker aus der Steckdose. Gerätetür während des Abtauvorganges offen lassen.
- Zum Beschleunigen des Abtauvorganges einen oder mehrere Töpfe mit heißem, nicht kochendem Wasser in das Gefrierfach stellen.
- Das Gefrierfach gründlich trocknen und das Thermostat auf Max. Position stellen.

Wechseln der Glühlampe

Wenn Sie die Glühlampe aus dem Kühlteil wechseln wollen:

1. Netzstecker aus der Steckdose ziehen
2. Lichtdeckel durch Drücken der seitlichen Haken entfernen.
3. Tauschen Sie die defekte Glühlampe gegen eine Neue aus (max. 15 W)
4. Setzen Sie den Lichtdeckel wieder ein und warten Sie 5 Minuten bis Sie das Gerät wieder einschalten.

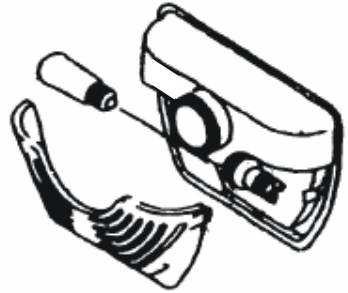

TEIL 5. TRANSPORT UND STANDORTÄNDERUNG

Transport und Änderung des Standortes

- Die Originalverpackung muss nicht verwendet werden.
- Während des Transportes Gerät mit einem festen Seil sichern. Die Transportbestimmungen auf dem Wellpappkarton müssen befolgt werden.
- Vor Transport alle beweglichen Teile aus dem Gerät entnehmen oder mit Klebstreifen befestigen.



Wechsel des Türanschlages (Bei bestimmten Modellen.)

Bitte kontaktieren Sie den Kundendienst.

TEIL 6. BEVOR SIE DEN KUNDENDIENST RUFEN

Ihr Gerät ist so konstruiert und hergestellt, daß Störungsfreiheit und lange Lebensdauer gegeben sind. Sollte dennoch während des Betriebs eine Störung auftreten, so wenden Sie sich bitte an die nächste Kundendienststelle. Prüfen Sie vorher jedoch, ob die Störung evtl. auf Bedienungsfehler zurückzuführen ist, denn in diesem Fall müssen Ihnen auch während der Garantiezeit die anfallenden Kundendienstkosten berechnet werden. Folgende Störungen können Sie durch prüfen der möglichen Ursachen selbst beheben :

Das Gerät läuft nicht

- Stromausfall
- Die Hauptsicherung ist ausgefallen
- Das Thermostat steht auf Position « 0 »
- Die Sicherung der Steckdose ist nicht in Ordnung. Prüfen Sie dies, indem Sie ein anderes Gerät an der selben Steckdose anschließen.

Die Gefrierraumtemperatur ist nicht ausreichend tief

- Das Gerät ist überladen
- Die Türen sind nicht korrekt verschlossen
- Staub auf dem Kondensator
- Die Be- und Entlüftung ist nicht in Ordnung. Das Gerät steht zu nah an einer Wand oder Gegenstand.
- **Die Geräusche sind zu laut**
- Strömungsgeräusche im Kältekreislauf sind nicht zu vermeiden. Wenn sich das Geräusch verändern sollte, prüfen Sie folgendes:
- Steht das Gerät fest auf dem Boden ?
- Werden nebenstehende Möbel oder Gegenstände von dem laufenden Kühlaggregat in Vibration gesetzt ?
- Vibrieren auf der Geräteoberfläche aufgestellte Gegenstände ?

Wasser befindet sich im unteren Teil des Kühlteils

Ablußrohr ist verstopft. Reinigen Sie das Abflußloch.

Falls Ihr Kühlgerät nicht richtig kühlen sollte:

- Ihr Kühlgerät wurde gemäß seiner Klimaklasse zum Einsatz bei bestimmten Umgebungstemperaturen entwickelt; entsprechende Angaben finden Sie auf dem Typenschild. Wenn Sie das Kühlgerät bei Umgebungstemperaturen außerhalb des empfohlenen Bereiches betreiben, kann die Kühlleistung darunter leiden.

<i>Klimaklasse</i>	<i>Umgebungstemperatur (°C)</i>
T	zwischen 16 und 43
ST	zwischen 16 und 38
N	zwischen 16 und 32
SN	zwischen 10 und 32

Hinweis

- Das Kühlsystem befindet sich in der Rückwand des Kühlteils, um ein verbessertes Aussehen zu erhalten. Je nach dem , ob der Kompressor läuft, entstehen Wasserperlen oder eine Reifschicht auf der Wand. Kein Grund zur Sorge, das ist normal. Nur bei einer übermäßig dicken Schicht auf der Wand empfiehlt es sich das Gerät abzutauen.
- Wenn das Gerät für längere Zeit außer Betrieb gesetzt wird (z.B. während den Sommerferien): Gerät ausschalten, Netzstecker ziehen. Gerät reinigen und die Tür geöffnet lassen um Geruchs- und Schimmelbildung zu vermeiden.

TEIL 7. BAUTEILE UND VORRATSFÄCHER

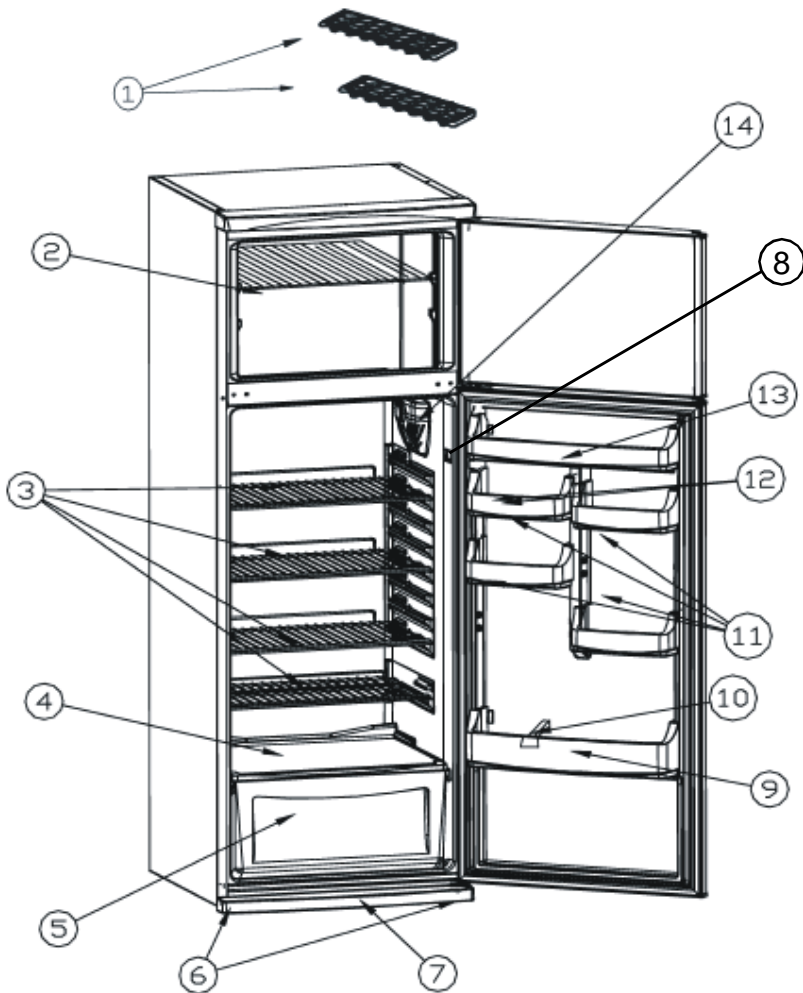

Diese Abbildung dient lediglich der Veranschaulichung.
Die Teile und Komponenten können je nach Modell variieren.

- 1) EISSCHALE
- 2) GEFRIER ROST
- 3) KÜHLTEIL ROST
- 4) GLASREGAL
- 5) GEMÜSEFACH
- 6) VERSTELLBARE FÜßE
- 7) FUß TEIL

- 8) LICHT SCHALTER
- 9) FLASCHEN FACH
- 10) FLASCHENHALTER
- 11) EIER FACH
- 12) EIER HALTER
- 13) BUTTER KÄSE FACH
- 14) THERMOSTAT DECKEL

Sommaire

AVANT DE METTRE EN MARCHÉ L'APPAREIL	27
Instructions De Sécurité	27
Recommandations	28
Montage et mise en marche de l'appareil	29
Avant la mise en marche	29
FONCTIONS ET POSSIBILITES DIVERSES	30
Réglage De Thermostate	30
Accessoires	31
Le plateau de glace;	31
Les barrières pour des bouteilles	31
MISE EN PLACE DES ALIMENTS DANS L'APPAREIL	31
Partie De Refrigération	31
Partie De Congélation	31
NETTOYAGE ET ENTRETIEN	32
Dégivrement	33
Partie de réfrigération	33
Partie De Congélation;	33
Mise En Place de L'ampoule	34
TRANSPORT ET CHANGEMENT DE PLACE	34
Changement Du Sens Direction De L'ouverture De La Porte	34
AVANT D'APPELER LE SERVICE CENTRE APRÈS VENTE	35
LISTE DES ACCESSOIRES ET DES COMPARTIMENTS DU REFRIGERATEUR	36

SECTION 1. AVANT DE METTRE EN MARCHÉ L'APPAREIL

Instructions De Sécurité

- Le gaz réfrigérant R600a qui est contenu dans le réfrigérateur est un gaz naturel et non nuisible à l'environnement, mais combustible. Il est donc important de transporter et installer votre réfrigérateur avec soin afin de ne pas endommager les conduits réfrigérants. Dans le cas d'un choc ou fuite de gaz, éviter tout contact avec une flamme ou un foyer à proximité et ventiler le local.
- Il est recommandé de ne pas utiliser des objets métalliques pointus ou autres objets artificiels pour accélérer la décongélation.
- Ne pas utiliser d'appareils électriques à l'intérieur de réfrigérateur.
- Si vous remplacez votre ancien réfrigérateur, nous vous conseillons, par mesure de sécurité, de détruire la serrure ou de la retirer, afin d'éviter que les enfants ne s'enferment à l'intérieur au cours de leurs jeux.
- Les réfrigérateurs et congélateurs hors d'usage renferment des gaz calorifuges et réfrigérants qui doivent être évacués correctement. Veillez à ce que l'ancien réfrigérateur soit mis au rebut correctement. Appelez le service de la déchèterie publique de votre commune. Parfois le revendeur reprend l'ancien réfrigérateur. Assurez-vous que les tubes frigorifiques ne sont pas endommagés avant la mise à la déchèterie.

Remarque importante:

Lire soigneusement ce mode d'emploi préalablement au montage et à la mise en marche. Le producteur ne reconnaît aucune responsabilité d'un dommage dû au montage ou à l'utilisation éronnée contraire aux instructions données dans ce mode d'emploi.

Informations relatives à la conformité

- La classe tropicale est définie pour les températures environnementales comprises entre 16°C et 43°C conformément aux normes TS EN ISO 15502.
- L'appareil a été fabriqué en conformité avec les normes E N1 55 02, IE C6 03 35 -1 / IEC60335-2-24, 2004/108/EC.
- L'appareil est conforme aux règlements de la « EEE ».

Recommandations :

Avertissement : N'utilisez pas d'appareils mécaniques ou d'autres moyens artificiels pour accélérer le processus de décongélation. N'utilisez pas d'appareils électriques dans l'espace de stockage des aliments de l'appareil. N'obstruez pas les ouvertures de ventilation de l'appareil. N'endommagez pas le circuit de liquide réfrigérant du réfrigérateur.

- Ne pas utiliser des adaptateurs ou joints qui pourraient provoquer le surchauffage ou l'incendie .
- Ne pas brancher sur la fiche des câbles abimés et courbés .
- Ne jamais flexionner ni tractionner les câbles .



- Ne pas permettre aux enfants de jouer avec l'appareil . Les empêcher de s'asseoir sur les rayons ou de se pendre à la porte .
- Pour racler le givre formé dans la partie congélante, ne pas utiliser des objets métalliques tranchants qui pourraient trouser le corps du congélateur et créer des dommages irréversibles . Pour faire cela, utiliser un racloir en plastique .
- Ne pas insérer la fiche dans la prise avec la main mouillée .
- Afin d'éviter le danger d'explosion des bouteilles ou boîtes qui contiennent en particulier des liquides gazeux (bouteilles en verre ou boîtes en fer-blanc), ne pas les placer dans la partie congélante durant la procédure de congélation .
- Les bouteilles contenant de l'alcool en grande quantité doivent être soigneusement rebouchées et placées perpendiculairement dans l'appareil .
- Ne pas toucher la surface réfrigérante avec la main mouillée, afin d'éviter le risque d'être brûlé ou blessé.
- Ne pas manger de la glace sortie de la partie congélante .

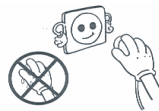
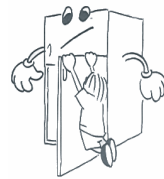

- Cet appareil n'est pas destiné à être utilisé par des personnes (enfants inclus) dont les capacités physiques, sensorielles ou intellectuelles sont réduites ou bien manquant d'expérience et de connaissances à moins d'avoir été encadrées ou formées au niveau de l'utilisation de l'appareil par une personne responsable de leur sécurité. Surveillez les enfants pour s'assurer qu'ils ne jouent pas avec l'appareil.
- Si le cordon d'alimentation est endommagé, il doit être remplacé par le fabricant ou par un agent de maintenance ou une personne dûment qualifiée.

Montage et mise en marche de l'appareil

- Cet appareil est conçu pour fonctionner avec le courant secteur de 220-240 V et 50 Hz.
- Avant de le mettre sous tension, vérifier que le voltage de votre maison soit identique à celui figurant sur l'étiquette de l'appareil.
- Dans le cas où la prise ne convient pas à la fiche du réfrigérateur, la remplacer par une autre qui convienne (minimum 16 A) .
- Prévoir une prise ménagère pour la fiche . A défaut de celle-ci, il est recommandé d'appeler un électricien.
- Le producteur n'est pas responsable de la réparation d'une panne existant déjà dans la ligne de terre .
- Ne pas exposer l'appareil directement aux rayons du soleil.
- Votre réfrigérateur ne devrait pas s'utiliser à l'air ouvert et être exposé à la pluie.
- Le réfrigérateur doit être installé à l'écart de toutes sources de chaleur ; prévoir un endroit permettant une ventilation d'air suffisante et une distance de 50 cm quand il s'agit des radiateurs, poèles à gaz et à charbon, de 2 cm au minimum quand il s'agit des pôèles électriques.
- D Dans le cas où le réfrigérateur est installé près d'un autre réfrigérateur ou d'un congélateur, prévoir une distance d'au moins 2 cm pour éviter la condensation.
- Ne rien poser de lourd sur l'appareil.
- Installez votre réfrigérateur à la façon de laisser un espace de 15 centimètres au dessus.
- L'appareil doit être fixé soigneusement sur une surface plane. Sur des surfaces inclinées, utiliser les deux pieds avant afin de balancer l'équilibre.
- Nettoyer les accessoires extérieures et intérieurs à l'eau tiède additionnée d'une petite cuillère de bicarbonate. Remettre en place les accessoires après les avoir essuyés soigneusement.

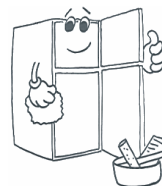
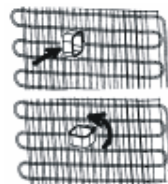

Avant la mise en marche

- Afin d'assurer un bon fonctionnement de l'appareil, attendez 3 heures avant de le brancher.
- Lors de la mise en marche initiale il peut se dégager une odeur qui disparaîtra quand l'appareil aura commencé la réfrigération.

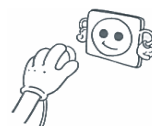

SECTION 2. FONCTIONS ET POSSIBILITES DIVERSES

Réglage De Thermostate

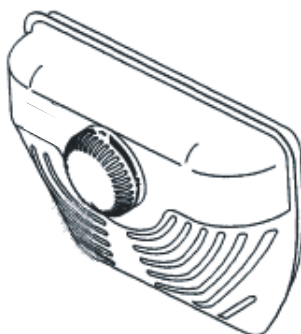

- La température intérieure des congélateur et réfrigérateur est réglée automatiquement par le thermostate. Afin d'obtenir des températures plus basses, tourner la manivelle à partir de la position 1 vers la position 5.
- Pour la conservation des aliments dans le congélateur pour une durée courte, maintenir la manivelle entre 1 et 3.
- Dans le cas de conservation à long terme des aliments dans le congélateur, mettre la manivelle dans la position 3-4.

Attention; La température extérieure, la quantité des aliments à conserver et l'ouverture fréquente de la porte affectent la température intérieure du congélateur. En cas de besoin, modifier le réglage de température.

Recommandation importante :

Votre réfrigérateur / congélateur ne doit pas être placé dans une pièce trop froide ou trop chaude. Sinon, il ne pourra pas fonctionner correctement. Les températures minimales et maximales de la pièce où doit être placé votre appareil dépendent de la classe climatique de votre réfrigérateur. Veuillez vous référer à la classe indiquée sur la plaque signalétique collée sur votre appareil.

Classe Climatique	Température ambiante (°C)
T	Entre 16 et 43
ST	Entre 16 et 38
N	Entre 16 et 32
SN	Entre 10 et 32

Accessoires

Le plateau de glace; (Dans certains modèles)

- Remplissez le plateau de glace avec de l'eau et placez-le au département de congélation.
- Après que l'eau devienne complètement à la glace, vous pouvez mettre les cubes de glace à un récipient en tournant le plateau comme il s'est exposé.



Les barrières pour des bouteilles (Dans certains modèles)

Les barrières servent à éviter la chute des bouteilles de ses places et la bruit qu'elles se causent quand la porte du réfrigérateur s'ouvre et se ferme.

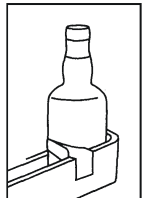

SECTION 3. MISE EN PLACE DES ALIMENTS DANS L'APPAREIL

Partie De Refrigeration

- Pour empêcher l'humidité et les odeurs, mettez les aliments dans des récipients fermés.
- Ne jamais placer des aliments chauds dans le réfrigérateur. Les aliments chauds doivent être laissés refroidir à la température ambiante et placés dans le réfrigérateur de manière à permettre une circulation d'air convenable.
- Faire bien attention que les paquets ou les récipient ne touchent point la paroi arrière ; cela provoquerait le gel et l'adhésion des paquets à la paroi. Ne pas ouvrir très souvent la porte du réfrigérateur.
- Les aliments dont la consommation est prévue dans quelques jours, comme viande et poissons nettoyés (filmés), doivent être placés sur le rayon au-dessus des bacs légumes dans la partie inférieure du réfrigérateur. Cette partie est la partie la plus froide et la plus convenable à la conservation.
- Les fruits et les légumes peuvent être placés dans la partie de conservation fraîche, sans être filmés.

Partie De Congelation

- La partie de congélation est utilisée pour la conservation à long terme des aliments congelés, et pour faire de la glace.
- Ne pas placer des aliments frais près des aliments congelés. Ils peuvent les détériorer.

- Si l'on veut congeler des aliments frais (viande, poisson, boulette), les conserver en portions utilisables en une fois.
- Lorsque l'on exerce une opération de dégel dans la partie de congélation, placer les aliments dans la partie de réfrigération et les consommer aussi vite que possible.
- Ne jamais placer des aliments chauds dans le congélateur. Ils peuvent détériorer d'autres aliments.
- Mise en place des aliments congelés : consulter les instructions relatives aux aliments congelés ; à défaut d'information, ne pas les conserver plus de 3 mois.
- Lorsque l'on achète un aliment congelé, vérifier qu'il soit congelé à la température convenable et qu'il soit filmé soigneusement.
- Les aliments congelés doivent être transvasés et replacés aussi vite que possible sur la surface de réfrigération pour qu'ils ne perdent pas de valeur.
- L'observation de l'humidité et l'affleurement qui semblent anormales, si une humidité anormale ou une odeur dégagent des paquets, cela signifie que cet aliment est congelé dans des températures inconvenables et qu'il est détérioré.
- **La durée de conservation des aliments congelés** : Cette durée dépend de la température ambiante, du réglage de thermostat, de la fréquence de l'ouverture de la porte, du type d'aliment et de la durée de transport du magasin jusqu'à la maison. Respecter absolument les instructions d'utilisation figurant sur l'emballage et veiller à ne pas excéder la durée maximum de conservation.
- Veuillez noter que la porte du compartiment congélateur ne peut être ouverte immédiatement après l'avoir fermée. Un effet de ventouse est créé par l'air chaud entrant et il faut attendre que la température à l'intérieur du compartiment se normalise.

SECTION 4. NETTOYAGE ET ENTRETIEN

- Avant le nettoyage, débrancher l'appareil.

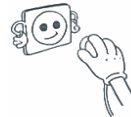

- Ne pas le nettoyer en déversant de l'eau.

- Nettoyer la partie de réfrigération, à distance périodique, de l'eau tiède additionnée de bicarbonate de soude

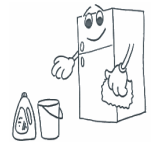

- Nettoyer les accessoires séparément à l'eau et au savon. Ne pas les laver dans la machine à laver.



- Ne pas utiliser des produits solvants comme détergeants et savon. Les essuyer après lavage. Après avoir terminé le lavage tout entier, insérer la fiche dans la prise à la main sèche.

- Pour l'économie d'énergie et l'utilisation rentable de l'appareil, nettoyer le condensateur deux fois par an, à l'aide d'un balai électrique.



Dégivrement

Partie de réfrigération

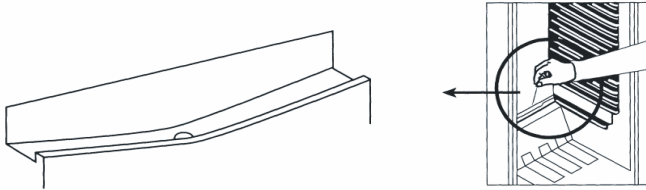

- l'opération de dégel se fait automatiquement, lorsqu'elle est en fonction . Le givre dégelé s'accumule dans le transvaseur et s'évaporise spontanément.
- Pour éviter l'accumulation de l'eau, qui ne coule pas à l'extérieur, dans le fond du réfrigérateur, le canal porteur d'eau et celui d'eau de dégel doivent être nettoyés périodiquement en rebouchant les gouttières.
- Le givre recouvrant les rayons de la partie de congélation doivent être raclés régulièrement (à l'aide du racloir en plastique donné avec l'appareil). La partie de congélation , comme celle de réfrigération, doivent être nettoyée deux fois par an, en dégelant le givre.

Partie De Congélation;

La glace qui recouvre les etageres du congélateur doit être enlevée de facon periodique(a cet effet,utilisez le grattoir en plastique).Le congélateur doit être nettoye de la meme facon que le réfrigéreaeur et cela au moins 2 fois par an.

Pour cela,

- Avant de dégeler le givre du congélateur : vérifier la congélation tout entière des aliments en mettant le bouton de thermostat dans la position « 5 ».
- Pendant l'opération de dégel, les aliments dégélés doivent être filmés et gardés dans un endroit frais. La chaleur qui va augmenter inévitablement, pourrait les détériorer. Il est donc recommandé de les consommer aussi vite que possible.
- Régler le thermostat au « 0 » ou bien mettre le réfrigérateur hors tension. Laisser la porte du réfrigérateur ouverte jusqu'à la fin du dégel tout entier.
- Pour accélérer le phénomène de dégel, déverser un peu d'eau tiède dans la partie de réfrigération.
- Essuyer soigneusement la surface intérieure de la partie de conge'lation.

Mise En Place de L'ampoule

Lorsque l'on remplace la lampe du réfrigérateur ;

1. Débrancher le réfrigérateur,
2. Ouvrir les crochets du couvercle sur la lampe, faire sortir le couvercle,
3. Remplacer la lampe par une autre qui n'est pas supérieure à 15 W.
4. Remettre en place le couvercle ; rebrancher le réfrigérateur après 5 minutes



SECTION 5. TRANSPORT ET CHANGEMENT DE PLACE

Transport Et Changement De La Place

- L'emballage original et des supports polystyrènes peuvent être gardés si c'est nécessaire.
- Lors du transport, le réfrigérateur doit être fixé à l'aide d'une ceinture large ou d'une corde assez solide. Respecter les instructions sur l'emballage, lors du transport.
- Toutes les pièces mobiles (rayons, filtres etc ...) doivent être démontées ou repliées avant le transport ou le changement de la position d'installation.

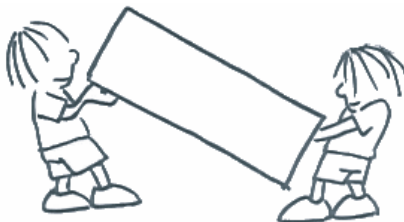

(Dans certains modèles)

Changement Du Sens Direction De L'ouverture De La Porte

Si l'on veut changer la direction de l'ouverture du couvercle, consulter le service agréé.

Si le réfrigérateur ne marche pas de manière assez rentable, il est très probable qu'il y ait une toute petite erreur ; il est donc recommandé, avant d'appeler le service, d'effectuer les contrôles suivants, afin d'éviter la perte de temps et d'argent.

Si le réfrigérateur ne marche pas ;

- l'électricité peut être coupée ,
- le fusible peut être fondu,
- le thermostat peut être réglé au « 0 » ,
- la fiche peut être insérée incorrectement,
- la prise dans laquelle est insérée la fiche, peut être endommagée, pour en être sûr, y brancher un autre appareil électrique

Si le réfrigérateur marche mais pas assez rentablement ;

- le réfrigérateur peut être surchargé,
- les portes peuvent être mal fermées,
- le condensateur peut être recouvert de poussière,
- il peut y avoir trop peu de distance derrière le réfrigérateur

S'il n'y a aucun bruit ;

Le gaz réfrigérant qui circule dans le réfrigérateur crée un bruit léger, même si le compresseur n'est pas en marche. C'est tout à fait normal. Si ces bruits sont différents ;

- la surface où l'on a installé le réfrigérateur peut ne pas être assez plane ,
- il peut y avoir quelque chose qui touche ,
- ce qui se trouve dans le réfrigérateur peut remuer .

Si de l'eau se trouve dans la partie inférieure du réfrigérateur ;

Le trou pour l'évacuation de l'eau peut être bouché.

Recommandations

- Pour obtenir encore plus d'espace et une meilleure image, la partie de congélation du réfrigérateur doit être bien serrée sur la paroi arrière du réfrigérateur. Lorsque le réfrigérateur est en marche, il se peut que le mur d'à côté se gèle ou dégoutte. Ce n'est pas la peine de s'inquiéter . Dans le cas où il y a une couche de glace assez épaisse (plus de 5 mm), débrancher le réfrigérateur jusqu'à la disparition de celle-ci. Dans un tel cas, il faut régler à nouveau le thermostat.
- Dans le cas où l'on prévoit ne pas utiliser le réfrigérateur pendant une longue période (vacances d'été), régler le thermostat au « 0 ». Et nettoyer le réfrigérateur. Afin d'éviter la formation des moisissures et des odeurs, laisser la porte ouverte.
- Pour le mettre entièrement hors tension, débrancher la fiche centrale (pour le nettoyage et quand on laisse la porte ouverte)

SECTION 7.

LISTE DES ACCESSOIRES ET DES COMPARTIMENTS DU REFRIGERATEUR

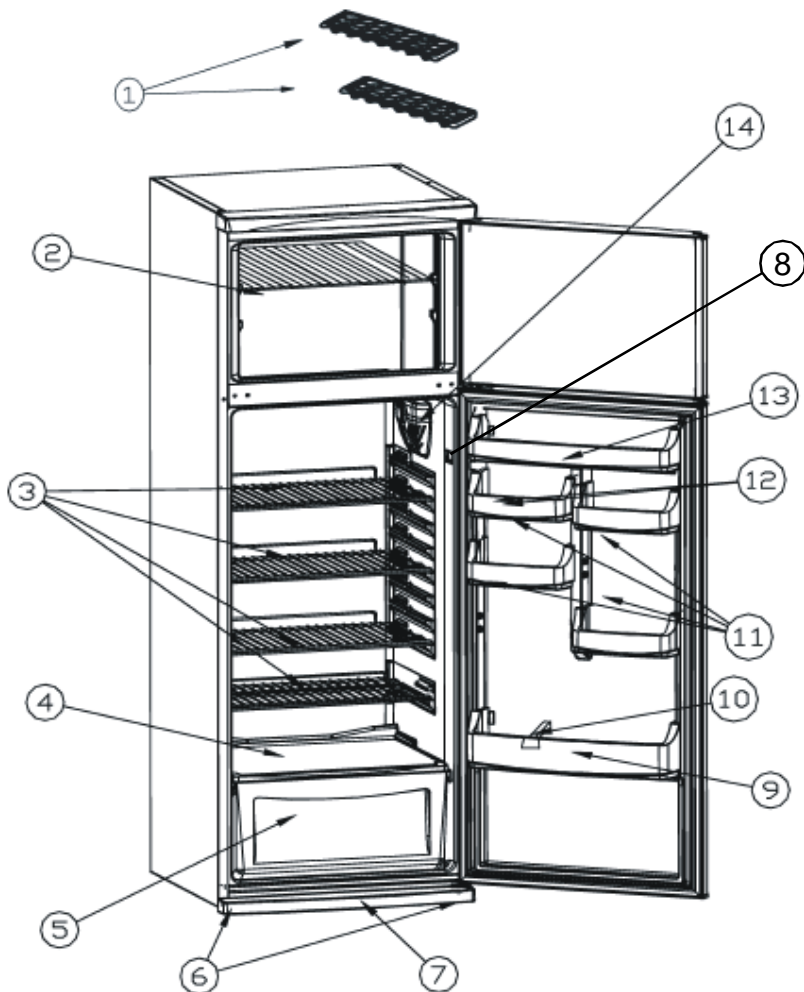

Cette présentation ne sert que de renseignement sur les parties de l'appareil, Celles-ci pourraient varier en fonction du modèle de l'appareil.

- | | |
|------------------------------|-----------------------------------|
| 1) BAC A GLACE | 8) INTERRUPTEUR(LUMIÈRE) |
| 2) RAYON DU CONGÉLATEUR | 9) CASIER A'BOUTEILLES |
| 3) RAYON DU RÉFRIGÉRATEUR | 10) BARRIÈRES POUR DES BOUTEILLES |
| 4) COUVERCLE DU BAC INFÉRIEU | 11) RAYON A'OEUFS |
| 5) BAC INFÉRIEUR | 12) CASIER OEUFS |
| 6) PIEDS A'VÉRIN | 13) CASIER A'BEURRE ET FROMAGE |
| 7) PLAQUE DE PROTECTION | 14) BOÎTE DE THERMOSTAT |

Indice

PRIMA DI USARE L'APPARECCHIO	38
Istruzioni per la sicurezza	38
Avvertenze	39
Installazione ed accensione dell'apparecchio	40
Prima di accendere	40
FUNZIONI E POSSIBILITA'	41
Impostazione termostato	41
Accessori	42
Vassoio ghiaccio	42
Ferma bottiglie	42
SISTEMAZIONE DEL CIBO NEL FRIGORIFERO	42
Scomparto Frigo	42
Scomparto Freezer	42
PULIZIA E MANUTENZIONE	44
Sbrinamento	45
Sostituzione della lampadina	46
TRASPORTO E SPOSTAMENTO DELL'APPARECCHIO	46
Modifica del senso di apertura della porta	46
PRIMA DI CHIAMARE IL SERVIZIO ASSISTENZA	47
COMPONENTI DELL'ELETTRODOMESTICO E SCOMPARTI	48

PARTE 1. PRIMA DI USARE L'APPARECCHIO

Istruzioni per la sicurezza

- Questo modello può contenere R600a, vedere la piastra sotto il refrigerante, (isobutano refrigerante), gas naturale che non è inquinante per l'ambiente, ma è infiammabile. Durante il trasporto e l'installazione dell'apparecchio è necessario porre particolare attenzione affinché non venga danneggiato alcun componente del circuito di refrigerazione. In caso di danneggiamento tenere lontana qualsiasi fonte di possibile incendio e ventilare per alcuni minuti la stanza nella quale è posizionato l'apparecchio.
- Non utilizzare dispositivi meccanici o qualsiasi mezzo non naturale per accelerare il processo di sbrinamento
- Non utilizzare apparecchi elettrici all'interno del frigorifero.
- Se questo apparecchio sostituisce un vecchio frigorifero munito di chiusura, rompere o rimuovere questa chiusura come misura di sicurezza prima di immagazzinare il vecchio apparecchio, per proteggere i bambini che potrebbero rimanervi rinchiusi durante i loro giochi
- I vecchi frigoriferi ed i freezer contengono gas isolanti e refrigeranti che devono essere smaltiti adeguatamente. Affidare lo smaltimento dell'apparecchio usato solamente alla locale discarica e contattare l'autorità locale o il rivenditore in caso di dubbio. Assicurarsi che la serpentina del vostro frigorifero non venga danneggiata prima di essere affidata alla discarica locale competente.

IMPORTANTE:

Vi preghiamo di leggere questo manuale prima di installare ed accendere l'apparecchio. Il produttore non si assume alcuna responsabilità se l'installazione e l'utilizzo dell'apparecchio non sono conformi a quanto descritto in questo manuale.

Dichiarazioni di conformità

- La classe Tropical è progettata per temperature comprese tra 16°C e 43°C in conformità alla norma TS EN ISO 15502.
- L'apparecchio è stato concepito in conformità con le norme EN15502, IEC60335-1/IEC60335-2-24, 2004/108/EC.
- L'apparecchio soddisfa la normativa "EEE".

Avvertenze

Attenzione: non usare dispositivi meccanici o altri strumenti artificiali per accelerare il processo di sbrinamento. Non usare dispositivi elettrici nello scomparto di conservazioni cibi del dispositivo. Tenere libere le aperture di ventilazione del dispositivo. Non danneggiare il circuito refrigerante del frigo.

- Non utilizzare adattatori o derivazioni che potrebbero causare surriscaldamento o incendio.
- Non inserire cavi di alimentazione vecchi o attorcigliati.
- Non torcere o piegare i cavi.



- Non permettere ai bambini di giocare con l'apparecchio. I bambini non devono MAI sedersi sui ripiani o sui cassetti o appendersi alla porta.
- Non utilizzare oggetti metallici appuntiti per togliere il ghiaccio dallo scomparto freezer; potrebbero forare il circuito di refrigerazione e causare un irreparabile danno all'apparecchio. Utilizzare il raschietto in plastica fornito con l'apparecchio. Non collegarsi all'alimentazione con le mani bagnate
- Non mettere nel freezer contenitori di liquidi (bottiglie di vetro o lattine), specialmente contenenti liquidi gassati che potrebbero provocare lo scoppio del contenitore durante il congelamento.
- Le bottiglie contenenti liquidi ad alta percentuale alcolica devono essere chiuse ermeticamente e inserite nel frigorifero in posizione verticale.
- Non toccare le superfici refrigeranti, specialmente con le mani bagnate perché potrebbe provocare ustioni o ferite
- Non mangiare il ghiaccio appena tolto dal freezer.
- Questo apparecchio non deve essere usato da persone (inclusi i bambini) con capacità fisiche, sensoriali o mentali ridotte, o che mancano di esperienza e conoscenza, a meno che non abbiano ricevuto una supervisione o istruzioni sull'uso dell'apparecchio da parte di una persona responsabile della loro sicurezza. I bambini devono ricevere supervisione per assicurarsi che non giochino con l'apparecchio.
- Se il cavo di alimentazione viene danneggiato, deve essere sostituito dal produttore o da un tecnico per l'assistenza o una persona addetta.

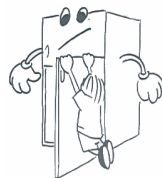

Installazione ed accensione dell'apparecchio

- Questo apparecchio funziona a 220-240V o 200-230V e 50 Hz. Vi preghiamo di controllare la targhetta dell'apparecchio e di accertarvi che lo stesso sia compatibile con la vostra tensione elettrica
- E' possibile ottenere assistenza per l'installazione e l'accensione dell'apparecchio.
- Prima di effettuare il collegamento all'alimentazione, assicurarsi che la tensione indicata sulla targhetta corrisponda a quella della vostra abitazione
- Inserire la spina in una presa dotata di adeguata messa a terra. Se la presa non dispone di messa a terra o la spina non si inserisce correttamente, consigliamo di rivolgersi ad un elettricista esperto per ottenere assistenza.
- La spina deve essere accessibile anche dopo il posizionamento dell'apparecchio.
- Il produttore non è responsabile del mancato collegamento a terra, come descritto in questo manuale.
- Non posizionare l'apparecchio con esposizione alla luce del sole.
- Non usare all'aperto, l'apparecchio non deve essere esposto alla pioggia.
- Posizionare il frigorifero lontano da fonti di calore e in una sede ben ventilata. Il frigorifero deve distare almeno 50 cm. da radiatori, stufe a gas o a carbone e 5cm. da stufe elettriche.
- La sommità del frigorifero deve disporre di uno spazio libero di 15 cm.
- Non mettere oggetti, soprattutto se pesanti, sul frigorifero.
- Se l'apparecchio viene posizionato vicino ad un altro frigorifero o ad un freezer, mantenere una distanza minima di 2 cm. per evitare la condensa.
- Applicare i distanziatori in plastica alla serpentina sulla parte posteriore del frigorifero in modo che non si appoggi alla parete assicurando il buon funzionamento.
- L'apparecchio deve essere posizionato stabilmente sul pavimento. Utilizzare i due piedini frontali regolabili per compensare l'eventuale dislivello del pavimento.
- La pulizia dell'esterno dell'apparecchio e dei suoi accessori interni deve essere effettuata con una soluzione di acqua e sapone liquido; l'interno dell'apparecchio deve essere pulito con bicarbonato di sodio disciolto in acqua tiepida. Asciugare prima di reinserire gli accessori.

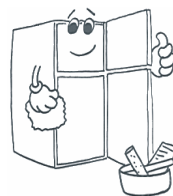
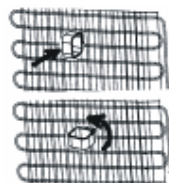

Prima di accendere

- Attendere 3 ore prima di inserire la spina dell'apparecchio per assicurare un perfetto funzionamento.
- Al momento dell'accensione l'apparecchio potrebbe emanare odore, odore che scomparirà non appena l'apparecchio inizia a raffreddare.

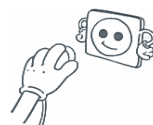

PARTE 2. FUNZIONI E POSSIBILITA'

Impostazione termostato

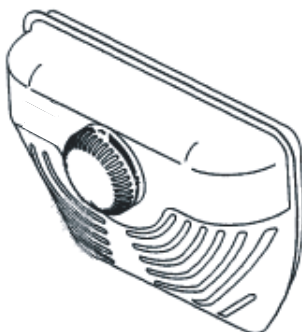

- Il termostato regola automaticamente la temperatura interna degli scomparti frigorifero e freezer. Ruotando la manopola dalla posizione 1 alla 5, la temperatura può essere progressivamente raffreddata. La posizione "0" indica la chiusura del termostato e la mancata refrigerazione.
- Per la conservazione a breve termine del cibo nello scomparto freezer, posizionare la manopola tra 1 e 3
- Per la conservazione a lungo termine del cibo nello scomparto freezer, posizionare la manopola da 3 a 4.

Avvertenza: *la temperatura dello scomparto frigo può essere alterata dalla temperatura ambiente, dalla temperatura del cibo appena inserito e dal numero di volte che la porta viene aperta. Se necessario, modificare l'impostazione della temperatura.*

Se il frigo non si raffredda abbastanza

Il frigo è progettato per funzionare a intervalli di temperatura ambiente stabiliti negli standard, in base alla classe di clima indicata nell'etichetta delle informazioni. Non si consiglia di utilizzare il frigo in condizioni di temperatura fuori dai limiti indicati in termini di efficacia di refrigerazione.

Climate class	Ambient Temperature (°C)
T	Tra 16 e 43 (°C)
ST	Tra 16 e 38 (°C)
N	Tra 16 e 32 (°C)
SN	Tra 10 e 32 (°C)

Accessori

Vassoio ghiaccio

- Riempire il vassoio di acqua e inserirlo nello scomparto freezer.
- Una volta che l'acqua si è trasformata in ghiaccio, è possibile agire sul vassoio come sotto indicato per ottenere la fuoriuscita dei cubetti.



Ferma bottiglie (In alcuni modelli)

Per impedire alle bottiglie di scivolare o di cadere, è possibile utilizzare il ferma bottiglie. Si evita così anche di fare rumore quando si apre o si chiude la porta.

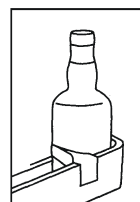

PARTE 3. SISTEMAZIONE DEL CIBO NEL FRIGORIFERO

Scomparto Frigo

- Per ridurre l'umidità ed il conseguente aumento di brina non inserire mai nel frigorifero liquidi in contenitori aperti. La brina tende a concentrarsi nella parti più fredde dell'evaporatore e richiede con l'andare del tempo operazioni di sbrinamento più frequenti.
- Non inserire mai nel frigorifero cibo caldo. Il cibo ancora caldo deve essere lasciato raffreddare a temperatura ambiente e deve disporre di un'adeguata circolazione d'aria nello scomparto frigo.
- Si deve aver cura che niente sia posto a contatto con la parete posteriore poiché ciò sarebbe causa di brina e gli oggetti potrebbero attaccarsi alla parete. Non aprire la porta del frigorifero con troppa frequenza.
- Sistemare la carne ed il pesce pulito (impacchettati o avvolti in fogli di plastica), da usarsi entro 1-2 giorni, nella parte inferiore dello scomparto frigo (che si trova sopra lo scomparto frutta e verdura) poiché questa è la parte più fredda che assicura le migliori condizioni di conservazione.
- La frutta e la verdura possono essere inserite nel loro scomparto senza essere impacchettate.

Scomparto Freezer

- Il freezer viene utilizzato per la conservazione per un lungo periodo di tempo di cibi surgelati o congelati e per la fabbricazione dei cubetti di ghiaccio.

- **Per congelare il cibo fresco**, assicurarsi che la maggior parte della superficie del cibo da congelare sia in contatto con la superficie raffreddante.
- Non mettere il cibo fresco a contatto con quello congelato in quanto questo potrebbe provocare lo scongelamento del cibo congelato.
- Quando desiderate congelare del cibo fresco (ad es. carne, pesce, carne tritata), suddividetelo in porzioni da usarsi di volta in volta.
- Quando l'apparecchio è stato sbrinato, riponete il cibo nel freezer e ricordate di consumarlo entro un breve periodo di tempo.
- Non inserire mai cibo caldo nello scomparto freezer. Questo provocherebbe danno al cibo congelato.
- **Per la conservazione dei cibi congelati**, è importante seguire le istruzioni stampate sull'imballaggio dei cibi congelati e, in mancanza di tali istruzioni, il cibo non dovrebbe essere conservato per più di 3 mesi dalla data dell'acquisto
- **Al momento dell'acquisto di cibi congelati**, assicurarsi che questi siano stati congelati a temperature adeguate e che l'involucro sia intatto.
- I cibi congelati devono essere trasportati in contenitori adatti per conservarne la qualità e devono essere riposti nello scomparto freezer del frigorifero il più presto possibile.
- Se l'involucro del cibo congelato mostra segni di umidità o un anomalo rigonfiamento, è probabile che non sia stato precedentemente conservato ad una temperatura adeguata e che il contenuto sia deteriorato.
- **La durata della conservazione dei cibi congelati** dipende dalla temperatura dell'ambiente, dall'impostazione del termostato, da quanto spesso la porta viene aperta, dal tipo di cibo e dal tempo richiesto per il trasporto del prodotto dal negozio a casa. Seguire sempre le istruzioni stampate sull'involucro e non superare mai la durata massima di conservazione indicata.
- **Avvertenza**; non è facile aprire nuovamente la porta del freezer quando è stata appena chiusa. Questo è normale! Una volta ristabilite le normali condizioni, la porta potrà essere aperta con facilità.

PARTE 4. PULIZIA E MANUTENZIONE

- Scollegare l'apparecchio dall'alimentazione prima di effettuare la pulizia.

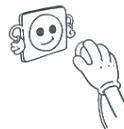

- Non pulire l'apparecchio versando acqua.

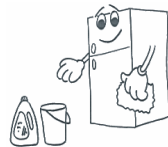
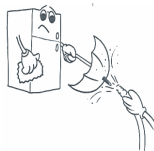

- Lo scomparto frigo deve essere pulito periodicamente utilizzando una soluzione di bicarbonato di sodio disciolto in acqua tiepida.

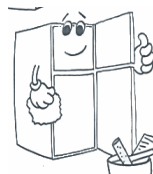

- Pulire gli accessori separatamente con sapone ed acqua. Non lavarli in lavastoviglie.

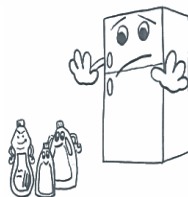

- Non usare prodotti abrasivi e detergenti. Dopo il lavaggio, risciacquare con acqua pulita ed asciugare accuratamente. Una volta terminate le operazioni di pulizia, reinserire la spina con le mani asciutte. Il condensatore dovrebbe essere pulito con una scopa almeno una volta all'anno per risparmiare energia ed aumentare la resa dell'apparecchio.



Sbrinamento

Scomparto frigo;

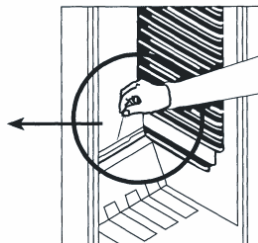
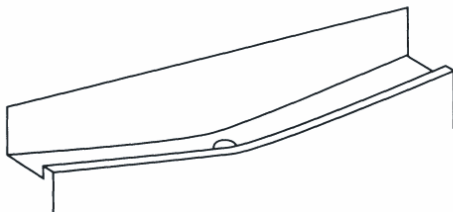

- Lo sbrinamento avviene automaticamente nello scomparto frigo durante il funzionamento; l'acqua di sbrinamento viene raccolta dal vassoio di evaporazione ed evapora automaticamente.
- Il vassoio di evaporazione ed il foro di scarico devono essere puliti periodicamente con lo scovolo a corredo per evitare che l'acqua si raccolga sul fondo del frigorifero anziché fuoriuscire.
- E' anche possibile versare mezzo bicchiere d'acqua attraverso il foro di scarico per pulirlo all'interno.

Scomparto Freezer;

La brina che si accumula nello scomparto freezer deve essere rimossa periodicamente. (Utilizzare il raschietto in plastica che viene fornito con l'apparecchio) Lo scomparto freezer deve essere pulito allo stesso modo dello scomparto frigo, con operazioni di sbrinamento dello scomparto almeno due volte all'anno.

A questo scopo;

- Il giorno precedente allo sbrinamento, impostare il termostato sulla posizione "5" per congelare completamente i cibi.
- Durante lo sbrinamento, i cibi congelati devono essere avvolti in numerosi strati di carta e tenuti in un luogo freddo. L'inevitabile risalita di temperatura abbrevierà la durata della loro conservazione. Ricordare di usare questi cibi entro un periodo di tempo relativamente breve.
- Impostare la manopola del termostato sulla posizione "0" o staccare la spina dell'apparecchio; lasciare la porta aperta fino a sbrinamento avvenuto.
- Per accelerare il processo di sbrinamento si possono inserire nello scomparto freezer una o due bacinelle di acqua calda.
- Asciugare accuratamente l'interno dell'apparecchio ed impostare il termostato alla posizione MAX

Sostituzione della lampadina

Quando si vuole sostituire la luce del frigorifero:

1. Staccare la spina dall'alimentazione,
2. Premere i ganci sui lati del coprilampada e rimuoverlo.
3. Cambiare la lampadina con una nuova non superiore ai 15 W.
4. Riposizionare il coprilampada ed attendere 5 minuti prima di inserire nuovamente la spina dell'apparecchio.



PARTE 5.

TRASPORTO E SPOSTAMENTO DELL'APPARECCHIO

Trasporto e spostamento dell'apparecchio

- L'imballo originale ed il polistirolo espanso (PS) possono essere conservati, se necessario.
- Durante il trasporto l'apparecchio deve essere legato con un largo nastro o una fune resistente. Durante il trasporto devono essere applicate le norme indicate sulla scatola di cartone.
- Prima del trasporto o dello spostamento dell'apparecchio dalla sua vecchia sistemazione, tutti gli oggetti mobili (ad es. ripiani, contenitore frutta-verdura,...) devono essere tolti o fissati con strisce adesive per prevenire gli urti.

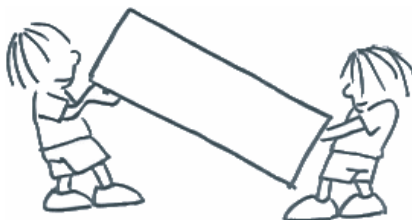

Modifica del senso di apertura della porta *(In alcuni modelli)*

Se si presenta la necessità di modificare il senso di apertura della porta, vi preghiamo di consultare il servizio assistenza.

PARTE 6. PRIMA DI CHIAMARE IL SERVIZIO ASSISTENZA

Se il frigorifero non funziona correttamente, potrebbe trattarsi di un problema minore, effettuare un controllo su quanto segue, prima di chiamare un elettricista, risparmiando così tempo e denaro.

Che cosa fare se il frigorifero non funziona;

Controllare che:

- Ci sia corrente,
- L'interruttore generale dell'abitazione non sia scollegato,
- L'impostazione del termostato non sia sullo « 0 »,
- La presa non sia inadeguata. Per effettuare questo controllo collegare alla presa un altro apparecchio e verificarne il funzionamento.
- Che cosa fare se il frigorifero funziona in modo inadeguato;

Controllare che:

- L'apparecchio non sia sovraccarico,
- Le porte siano perfettamente chiuse,
- Non ci sia polvere sul condensatore,
- Ci sia sufficiente spazio intorno al frigorifero.

Se si avverte del rumore;

Il gas refrigerante in circolo nel frigorifero può produrre un leggero rumore (gorgoglii) anche se il compressore non è in funzione. Non è il caso di preoccuparsi poiché questo è normale. Se i suoni prodotti sono diversi controllare che:

- L'apparecchio sia ben livellato
- La parte posteriore non sia in contatto con alcunché.
- Non ci sia una vibrazione degli oggetti sul frigorifero.
- In presenza di acqua nella parte bassa del frigorifero;

Controllare che:

Il foro di scarico dell'acqua di sbrinamento non sia occluso (Utilizzare lo scovolino per pulire il foro di scarico)

Avvertenze

Per aumentare lo spazio e migliorare l'estetica, la "sezione refrigerante" di questo apparecchio è posizionata all'interno della parete posteriore dello scomparto frigo. Quando l'apparecchio è in funzione, questa parete è ricoperta di brina o di gocce d'acqua a seconda che il compressore sia o meno in funzione. Non è il caso di preoccuparsi. Si tratta di un fatto normale. L'apparecchio deve essere sbrinato solo se lo strato di brina che si forma sulla parete risultasse eccessivamente spesso.

Se l'apparecchio rimane inattivo per un lungo periodo (ad esempio durante le vacanze estive), sbrinare e pulire il frigorifero lasciando la porta aperta per prevenire la formazione di muffa e odore.

Per disattivare completamente l'apparecchio, staccare la spina dalla presa principale (per la pulizia e quando la porta viene lasciata aperta).

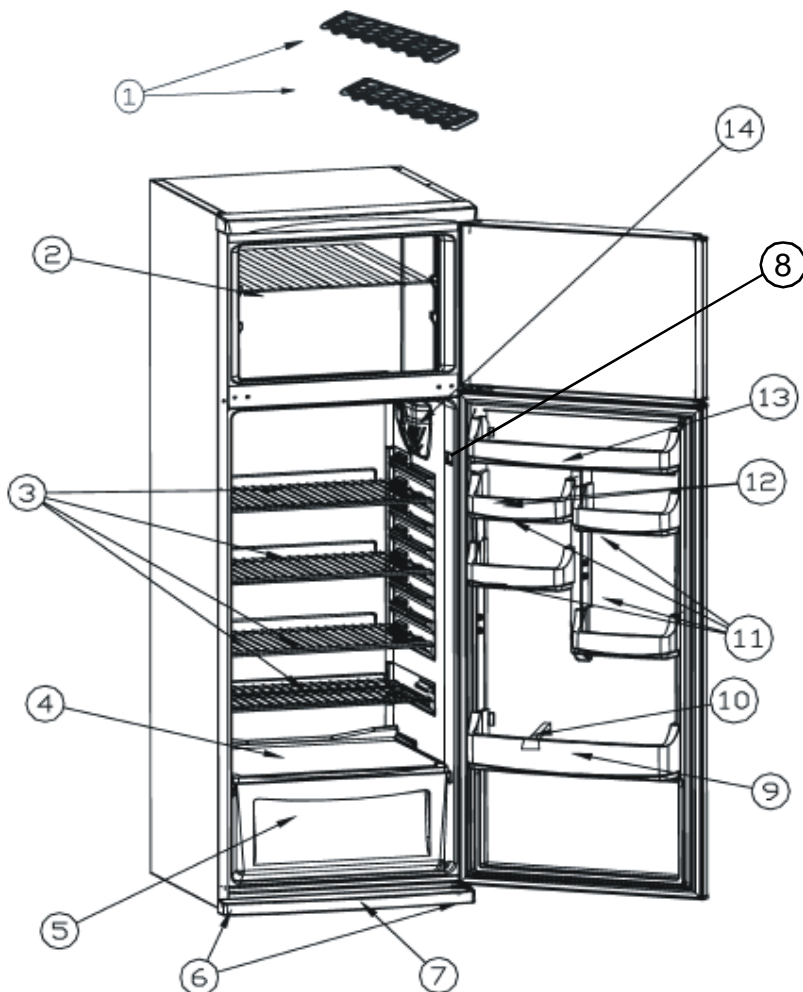

Questa presentazione è puramente informativa sui componenti dell'apparecchio.
I componenti potrebbero variare secondo il modello dell'apparecchio.

- 1) VASSOIO GHIACCIO
- 2) RIPIANO FREEZER
- 3) RIPIANO FRIGO
- 4) COPERTURA REPARTO
- 5) CONTENITORE FRUTTA/VERDURA
- 6) PIEDINO REGOLATORE
- 7) ZOCCOLINO

- 8) INTERRUTTORE LUCE
- 9) REPARTO BOTTIGLIE
- 10) FERMA BOTTIGLIE
- 11) REPARTO UOVA
- 12) CONTENITORE UOVA
- 13) REPARTO BURRO/FORMAGGI
- 14) SCATOLA TERMOSTATO

Contenido

ANTES DE USAR EL FRIGORÍFICO	50
Instrucciones de seguridad	50
Recomendaciones	51
The Instalación y Encendido Del Aparato	52
Antes Del Encendido	52
LAS DISTINTAS FUNCIONES Y POSIBILIDADES	53
Ajuste Del Termostato	53
Accesorios	54
<i>Recipiente para hielo</i>	54
<i>Estante para botellas</i>	54
DISPOSICIÓN DE LOS ALIMENTOS	54
Compartimento Frigorífico	54
Compartimento Congelador	55
LIMPIEZA Y MANTENIMIENTO	56
Eliminación de La Escarcha	57
<i>Compartimento Frigorífico</i>	57
<i>Compartimento Congelador;</i>	57
Cómo Reemplazar La Bombilla	58
TRANSPORTE Y CAMBIO DE POSICIÓN	58
Cómo Cambiar La Dirección De Apertura De La Puerta	58
ANTES DE LLAMAR AL SERVICIO TÉCNICO	59
LOS COMPONENTES DEL APARATO Y COMPARTIMENTOS	60

PARTE -1. ANTES DE USAR EL FRIGORÍFICO

Instrucciones de seguridad

- El modelo, que contiene R600a (el refrigerante isobutano), gas natural que es muy ecológico pero también inflamable. Al transportar e instalar el aparato, deben tomarse precauciones para asegurarse de que ninguno de los componentes del circuito de refrigeración es dañado. En el caso de que se produzca daño, deben evitarse llamas al aire o fuentes de ignición, y ventilar la habitación en que se encuentra el aparato durante unos minutos.
- **Precaución:** Mantener las aberturas de ventilación del electrodoméstico, o de la estructura si está empotrado, libres de obstrucciones.
- No emplear instrumentos mecánicos u otros medios artificiales para acelerar el proceso de descongelación.
- No emplear aparatos eléctricos dentro de los compartimentos refrigerador y congelador del electrodoméstico.
- Si este electrodoméstico reemplaza otro más antiguo con cerrojo: romper o retirar el cerrojo como medida de seguridad antes de almacenarlo, para evitar que los niños, jugando, se encierren dentro accidentalmente.
- Los refrigeradores y congeladores antiguos contienen gases de aislamiento y refrigeración, los cuales han de ser eliminados apropiadamente. Confíe la eliminación de un aparato antiguo a la autoridad competente en tratamiento de residuos y contacte con la autoridad local o su distribuidor si tiene dudas. Por favor, asegúrese de que la tubería de trabajo de su refrigerador no resulta dañada antes de ser recogida por el servicio correspondiente de tratamiento de residuos.

Nota importante:

Por favor, lea este folleto antes de instalar y encender este electrodoméstico. El fabricante no asume ninguna responsabilidad por una instalación o uso incorrectos, como se describe en este folleto.

Recomendaciones

Advertencia: No utilice dispositivos mecánicos u otros medios artificiales para acelerar el proceso de descongelación. No utilice aparatos eléctricos en el compartimento de alimentos del frigorífico. Mantenga despejadas las aberturas de ventilación del frigorífico. Evite dañar el circuito de refrigeración del frigorífico.

- No utilice adaptadores que puedan provocar el sobrecalentamiento del aparato o incluso un incendio.
- No utilice cables de suministro de energía viejos o deformados.
- No retuerza o doble los cables.



- No permita a los niños que jueguen con el aparato. Los niños no deben NUNCA sentarse en los estantes ni colgarse de la puerta.
- No utilice objetos metálicos afilados para extraer el hielo del compartimento congelador; podrían perforar el circuito refrigerador y provocar un daño irreparable en el aparato. Utilice la espátula de plástico que se suministra.
- No enchufe la toma de corriente con las manos húmedas.
- No coloque recipientes (botellas de cristal o latas) con líquidos en el congelador, sobre todo líquidos con gas, ya que podrían provocar que el recipiente explotase durante la congelación.
- Las botellas que contengan un alto porcentaje de alcohol, deberán estar debidamente cerradas y se situarán verticalmente en el frigorífico.
- No toque las superficies congelantes, especialmente si tiene las manos mojadas ya que podría producirse quemaduras o heridas.
- No coma el hielo que acaba de extraer del congelador.
- Este aparato no está diseñado para que lo usen niños o personas con sus capacidades físicas, sensoriales o mentales reducidas, o bien que carezcan de experiencia y conocimientos, a menos que sea bajo supervisión de una persona responsable de su seguridad o que esta persona les haya dado instrucciones acerca de su uso. Se debe vigilar a los niños para asegurarse de que no jueguen con el electrodoméstico.
- Si el cable de alimentación sufriera daños, deberá solicitar su sustitución al fabricante, o bien a un técnico de mantenimiento o persona autorizada.

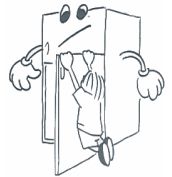

The Instalación y Encendido Del Aparato

- Este frigorífico se conecta a 220-240 V y a 50 Hz.
- Antes de realizar la conexión al suministro de corriente eléctrica, asegúrese de que el voltaje que aparece en la etiqueta se corresponde con el voltaje del sistema eléctrico de su hogar.
- Si la clavija no sirve para las bases de enchufe de que dispone, cambie la clavija del enchufe del frigorífico por una apropiada (de al menos 16 A).
- Inserte el la clavija en la base de enchufe con una toma a tierra apropiada. Si la base de enchufe no tiene una toma a tierra, sugerimos que llame a un electricista para que le ayude.
- El fabricante no se hace responsable de los posibles fallos al completar la toma a tierra, tal como se describe en este manual.
- No coloque el aparato en un lugar en el que esté expuesto a la luz directa del sol.
- No lo use en lugares al aire libre y no permita que se exponga a la lluvia.
- Coloque el frigorífico lejos de toda fuente de calor y en un lugar ventilado. El frigorífico debería estar colocado a una distancia de al menos 50 cm de radiadores, estufas de gas o de carbón, y a una distancia de 5 cm de las estufas eléctricas.
- No ponga nada encima del frigorífico, y si lo hace que sea a una distancia no inferior a 15 cm.
- Si se instala el aparato cerca de otro frigorífico o congelador, deberá comprobar que se guarda una distancia entre ambos de al menos 2 cm con el fin de evitar procesos de condensación.
- No introduzca en el frigorífico grandes cantidades de productos ni productos que sean muy pesados.
- Fije los separadores de plástico de la pared al condensador en la parte posterior del frigorífico, a fin de prevenir la inclinación de la pared para un rendimiento óptimo.
- El frigorífico deberá estar colocado de manera que mantenga una posición firme y nivelada con respecto al suelo. Utilice las dos patas niveladoras frontales para compensar un suelo irregular.
- Deberá limpiar tanto la parte externa del aparato como los accesorios que encontrará en el interior del mismo con una solución compuesta de agua y jabón líquido; para limpiar la parte interna del aparato utilice bicarbonato sódico disuelto en agua tibia. Después de secarlos vuelva a colocar todos los accesorios en su lugar de origen.

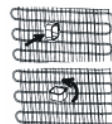

Antes Del Encendido

- Deberá esperar durante unas 3 horas antes de enchufar el aparato a la red eléctrica con el fin de asegurar un correcto funcionamiento del mismo.
- Es posible que se produzca un cierto olor al encender el aparato por primera vez. Este olor desaparecerá cuando el aparato haya comenzado a enfriarse.

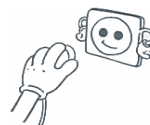

PARTE -2. LAS DISTINTAS FUNCIONES Y POSIBILIDADES

Ajuste Del Termostato

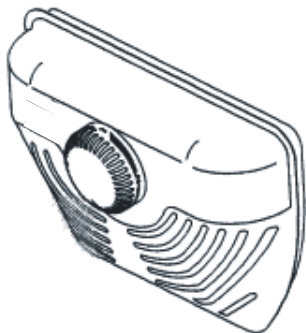

- El termostato regula automáticamente la temperatura interna del compartimento frigorífico y del compartimento congelador. Para obtener temperaturas más frías deberemos girar el mando del termostato desde la posición 1 a la posición 5.
 - Para la conservación de alimentos en el compartimento congelador durante un corto período de tiempo, puede colocar el mando del termostato entre la posición 1 y 3.
 - Para la conservación de alimentos en el compartimento congelador durante un período largo de tiempo, puede colocar el mando del termostato en la posición 3-4.
- **Tenga en cuenta;** que la temperatura ambiente, la temperatura de la comida almacenada y la regularidad con que se abra la puerta del aparato, afectan a la temperatura del compartimento frigorífico. Si fuera necesario, modifique la temperatura seleccionada según los casos.

Si su frigorífico no enfría lo suficiente

- Su frigorífico ha sido diseñado para operar en las escalas de temperatura ambiente especificadas en los estándares de acuerdo al tipo de clima mencionado en la etiqueta de información. No se recomienda el uso del frigorífico para un enfriamiento eficiente en entornos con valores de temperaturas no acordes con las temperaturas especificadas.

<i>Tipo de Clima</i>	<i>Temperatura Ambiente (°C)</i>
T	Entre 16°C y 43°C
ST	Entre 16°C y 38°C
N	Entre 16°C y 32°C
SN	Entre 10°C y 32°C

(*) De acuerdo a las normas TS EN ISO 15502, el tipo Tropical ha sido definido solamente para las temperaturas ambiente entre 16°C y 43°C.

Accesorios

Recipiente para hielo

- Rellene el recipiente para hielo con agua y colóquelo en el compartimento congelador.
- Cuando el agua se haya transformado en hielo completamente, puede retorcer la bandeja tal como se indica más abajo, para extraer los cubitos de hielo.



Estante para botellas (SÓLO EN ALGUNOS MODELOS)

Con el fin de evitar que las botellas resbalen o se caigan, puede hacer uso del estante para botellas. También podrá evitar el ruido que suelen producir las botellas al abrir o cerrar la puerta.

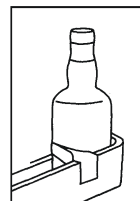

PARTE -3. DISPOSICIÓN DE LOS ALIMENTOS

Compartimento Frigorífico

- Para reducir el grado de humedad y el consecuente aumento de la formación de escarcha, no coloque nunca líquidos en recipientes que no estén cerrados dentro del frigorífico. La escarcha tiende a concentrarse en las partes más frías del evaporador y con el tiempo necesitará realizar el proceso de descongelación cada vez con mayor frecuencia.
- No introduzca nunca comida caliente en el frigorífico. La comida caliente debería dejarse enfriar a temperatura ambiente y colocarse dentro del frigorífico de forma que garantice la circulación de aire adecuada dentro del compartimento.
- Deberá evitar que cualquier producto esté en contacto con la pared trasera del aparato, ya que produciría escarcha y los envoltorios podrían quedarse pegados a la pared. No abra la puerta del frigorífico con demasiada frecuencia.
- Coloque la carne y el pescado limpio (envuelto en paquetes o en papel plastificado) que usará en los próximos 1 – 2 días, en la parte inferior del compartimento frigorífico (es decir, justo encima del compartimento para verduras), ya que ése es el lugar más fresco y garantizará las mejores condiciones de conservación.
- Puede colocar las frutas y verduras en el cajón correspondiente, sin necesidad de envolverlas.

Compartimento Congelador

- La función del compartimento congelador consiste en almacenar alimentos congelados o ultra-congelados durante largos períodos de tiempo, además de hacer cubitos de hielo.
- Para congelar alimentos frescos, asegúrese de que la mayor superficie posible del alimento a congelar esté en contacto con la superficie del congelador.
- No introduzca alimentos frescos junto a los alimentos ya congelados, pegados unos a otros, pues los alimentos congelados podrían ablandarse o derretirse.
- Cuando congele alimentos frescos (como carne o pescado), divídalos en paquetes que contengan la cantidad que vaya a consumir cada vez.
- Una vez que la unidad ha sido descongelada coloque los alimentos de nuevo en el congelador y recuerde que habrá de consumirlos a la mayor brevedad posible.
- No introduzca nunca comida caliente en el compartimento congelador, ya que podría estropear los alimentos congelados.
- Para almacenar los alimentos congelados: se recomienda seguir siempre atentamente las instrucciones que aparecen referidas al empaquetado de alimentos congelados y en caso de no tener información concreta al respecto, no almacene nunca los alimentos durante más de 3 meses a partir de la fecha de compra.
- Cuando compre alimentos congelados asegúrese de que dichos alimentos han sido congelados a la temperatura adecuada y de que el envoltorio está intacto.
- Se recomienda transportar los alimentos congelados en los recipientes adecuados para mantener la calidad de los alimentos, además de colocarlos en un congelador a la mayor brevedad posible.
- Si un paquete que contenga alimentos congelados muestra signos de humedad y presenta un aspecto anormalmente hinchado es probable que haya sido almacenado previamente a una temperatura inapropiada y que el contenido del paquete se haya deteriorado.
- El período de conservación de los alimentos congelados depende de la temperatura ambiente, de la posición del mando del termostato, de la regularidad con que se abra la puerta del frigorífico, del tipo de alimentos y del tiempo necesario para transportar el producto desde la tienda hasta su hogar. Siga siempre las instrucciones impresas en el envoltorio del producto y no exceda nunca el período máximo de conservación indicado.
- Si quiere volver a abrir la puerta del refrigerador inmediatamente después de haberla cerrado, se producirá un vacío (debido al cambio de temperaturas) y la puerta no se abrirá con facilidad. Es normal. Después de alcanzar la temperatura adecuada en su interior, la puerta podrá abrirse fácilmente.

PARTE -4. LIMPIEZA Y MANTENIMIENTO

- Desenchufe el aparato de la toma de corriente antes de comenzar a limpiarlo.



- No limpie el frigorífico echándole agua a chorro encima.



- Se recomienda limpiar el compartimento frigorífico periódicamente con una solución de bicarbonato sódico y agua tibia.

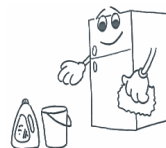

- Limpie los accesorios por separado con agua y jabón. No meta los accesorios en el lavavajillas.



- No utilice productos, detergentes o jabones abrasivos. Cuando haya terminado de limpiar el aparato, aclárelo con agua limpia y séquelo cuidadosamente. Cuando haya terminado el proceso de limpieza vuelva a conectar el enchufe del frigorífico, con las manos bien secas.

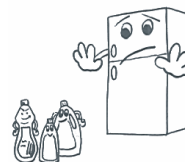

- Se recomienda realizar la limpieza del condensador con un cepillo al menos dos veces al año con el fin de ahorrar energía y de incrementar la productividad.



Eliminación de La Escarcha

Compartimento Frigorífico

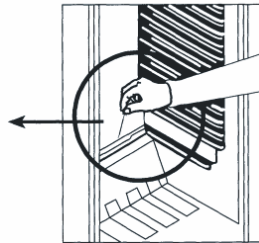
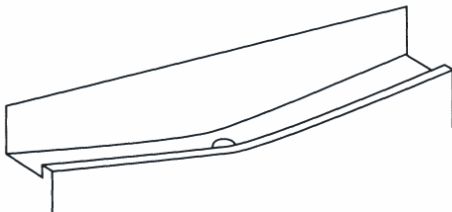

- Mientras el frigorífico está en funcionamiento el proceso de eliminación de la escarcha se produce automáticamente; el agua resultante de la descongelación se recoge en la cubeta y se evapora automáticamente.
- Se recomienda limpiar periódicamente la cubeta recogeaguas así como el agujero que funciona como sumidero del agua descongelada con el instrumento destinado a tal efecto, para prevenir así que el agua se almacene en la parte inferior del frigorífico en lugar de ser expulsada.
- Puede además verter medio vaso de agua en el sumidero para limpiar su interior.

Compartimento Congelador;

Se recomienda retirar periódicamente la escarcha que aparece cubriendo las bandejas del compartimento congelador. (Utilice la espátula de plástico que se suministra). Asimismo, se recomienda limpiar el compartimento congelador del mismo modo que el compartimento frigorífico, siguiendo el proceso de desescarchado del compartimento, al menos dos veces al año.

Para hacerlo ;

- El día antes de realizar el proceso, ponga el mando del termostato en la posición « 5 » para que los alimentos se congelen completamente.
- Durante el proceso de descongelación, los alimentos congelados deberán permanecer envueltos con varias hojas de papel y en un lugar frío. El aumento inevitable de la temperatura disminuirá su período de conservación. Recuerde que deberá consumir esos alimentos dentro de un período de tiempo relativamente corto.
- Ponga el mando del termostato en la posición «O» o bien desenchufe el aparato; deje la puerta abierta hasta que el compartimento esté totalmente descongelado.
- Para acelerar el proceso de descongelación ponga uno o más recipientes con agua caliente en el compartimento congelador.
- Seque con cuidado la parte interior de la unidad.

Cómo Reemplazar La Bombilla

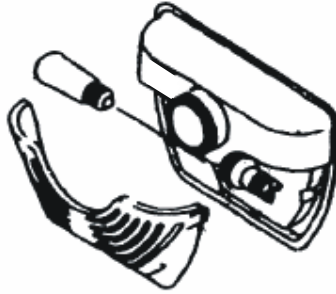

Para reemplazar la bombilla del compartimento refrigerífico:

1. Desenchufe el aparato de la toma de corriente.
2. Presione los ganchos que encontrará a ambos lados de la parte superior de la cubierta, para así quitar dicha cubierta o tapa.
3. Reemplace la bombilla usada por otra cuya capacidad no sea superior a 15 W.
4. Vuelva a colocar la tapa y tras esperar 5 minutos, podrá volver a enchufar el aparato.

PARTE -5. TRANSPORTE Y CAMBIO DE POSICIÓN

Transporte y Cambio De Posición

- El envoltorio original y la espuma de poliestireno pueden cubrirse se si así se desea.
- Durante el transporte el aparato deberá mantenerse siempre atado con una cinta ancha o bien con una cuerda resistente. Durante el transporte, deberá seguir las normas que aparecen en la caja de cartón.
- Antes de transportar el aparato o de cambiar su posición, todos los objetos móviles (como bandejas, cajones para las verduras...) deberían extraerse del aparato o fijarse con cinta adhesiva para evitar su movimiento.

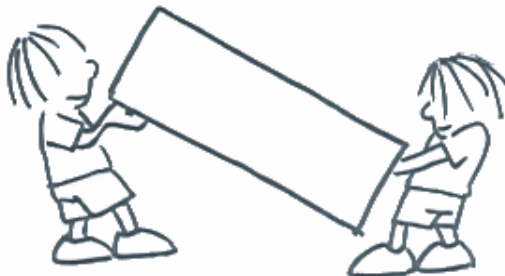

(En algunos modelos)

Cómo Cambiar La Dirección De Apertura De La Puerta

En caso de que necesite cambiar el lado de apertura de la puerta, por favor consulte al servicio post-venta de su localidad.

PARTE -6. ANTES DE LLAMAR AL SERVICIO TÉCNICO

Si su frigorífico no funciona correctamente, puede deberse a un problema de poca importancia, por lo tanto compruebe lo que viene a continuación antes de llamar a un electricista; así podrá ahorrar tiempo y dinero.

Qué hacer si su frigorífico no funciona ;

Compruebe que ;

- No se ha producido un fallo en el suministro de corriente.
- El interruptor general de su hogar no está desconectado.
- El mando del termostato no está en la posición « O ».
- La toma de corriente se encuentra en perfectas condiciones. Para comprobarlo, ponga otro enchufe que sepa que funciona bien en esa base de enchufe.

Qué hacer si el frigorífico funciona mal ;

Compruebe que ;

- No ha sobrecargado el aparato.
- Las puertas están perfectamente cerradas.
- No hay polvo acumulado en el condensador.
- Hay espacio suficiente en la parte trasera.

Si se produce ruido ;

El gas refrigerante que circula por el circuito del frigorífico puede producir un ligero ruido (un sonido burbujeante) incluso cuando el compresor no está funcionando. No debe preocuparse por eso, ya que es perfectamente normal. Si los ruidos fuesen diferentes, compruebe que ;

- El frigorífico está bien nivelado.
- No hay ningún producto en contacto con la parte trasera.
- Los elementos y accesorios del aparato no están vibrando.

Si encuentra agua en la parte inferior del frigorífico ;

Compruebe que ;

El sumidero por el que se extrae el agua descongelada no está obstruido. (Utilice el instrumento destinado al efecto para limpiar el agujero).

Recomendaciones

- Con el fin de aumentar el espacio disponible y de mejorar su aspecto, la «sección de enfriado» de este aparato se encuentra situada dentro de la pared posterior del compartimento frigorífico. Mientras el aparato esté funcionando, esta pared estará cubierta con escarcha o gotas de agua, dependiendo de si el compresor está funcionando o no. No debe preocuparse por eso. Es perfectamente normal. Deberá descongelar el aparato solamente si se forma una capa espesa en la pared trasera.
- Si no va a usar el frigorífico durante un período prolongado de tiempo (por ejemplo, durante las vacaciones de verano), ponga el mando del termostato del compartimento que va a desconectar (normalmente el compartimento frigorífico) en la posición «O». Descongele y limpie el frigorífico, y deje la puerta abierta para evitar la formación de moho y la producción de malos olores.
- Para apagar totalmente el aparato, desconéctelo de la toma de corriente (para realizar la limpieza y cuando se dejen las puertas abiertas).

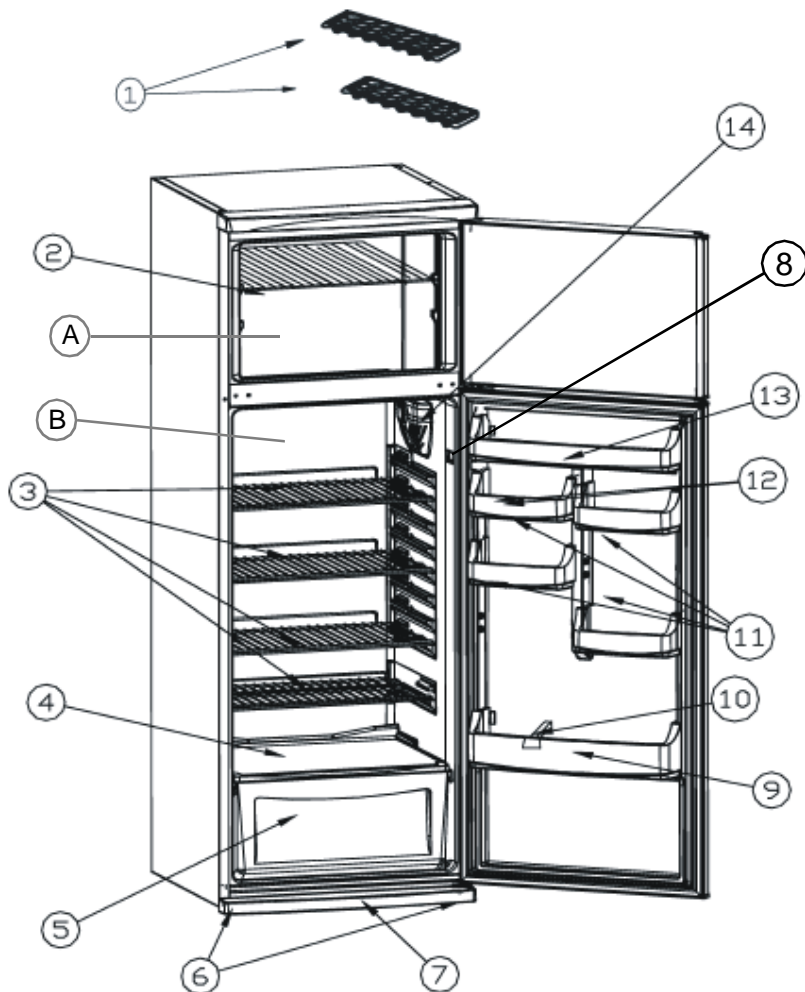
**LOS COMPONENTES DEL APARATO
Y COMPARTIMENTOS**

Esta presentación sólo tiene carácter informativo acerca de los componentes del aparato.
Los componentes pueden variar en función del modelo del aparato.

A) COMPARTIMENTO CONGELADOR B) COMPARTIMENTO FRIGORÍFICO

- | | |
|---|--------------------------------------|
| 1) BANDEJA PARA EL HIELO | 8) BOMBILLA |
| 2) BANDEJA DEL CONGELADOR | 9) BANDEJA PARA BOTELLAS |
| 3) BANDEJA DEL FRIGORÍFICO | 10) ESTANTE PARA BOTELLAS |
| 4) TAPA DEL COMPARTIMENTO PARA VERDURAS | 11) ESTANTE PARA HUEVOS |
| 5) COMPARTIMENTO PARA VERDURAS | 12) BANDEJA PORTA HUEVOS |
| 6) PATAS NIVELADORAS | 13) ESTANTE PARA MANTEQUILLA Y QUESO |
| 7) PLACA PROTECTORA CONTRA POSIBLES PATADAS | 14) CAJA DEL TERMOSTATO |

Índice de matérias

ANTES DE USAR O FRIGORÍFICO	62
Instruções De Segurança	62
Recomendações	63
Instalação e Ligação eléctrica	64
Antes de Por o Aparelho a Funcionar	64
AS MÚLTIPLAS FUNÇÕES E POSSIBILIDADES	65
Funcionamento do Termóstato	65
Acessórios	66
<i>Bandejas para o gelo</i>	66
<i>Garrafeira</i>	66
DISTRIBUIÇÃO DOS ALIMENTOS NO APARELHO	66
Compartimento do refrigerador	66
Compartimento do Congelador	66
LIMPEZA E MANUTENÇÃO	68
Descongelação	69
<i>Compartimento do refrigerador</i>	69
<i>Compartimento do Congelador</i>	69
Mudança da lâmpada de iluminação interior	70
TRANSPORTE E MUDANÇA DA POSIÇÃO DE INSTALAÇÃO	70
Mudança do sentido das portas	70
ANTES DE CONTACTAR O SERVIÇO DE ASSISTÊNCIA TÉCNICA	71
DESCRIÇÃO GERAL DO APARELHO	72

PARTE -1. ANTES DE USAR O FRIGORÍFICO

Instruções De Segurança

- Este modelo, que contém R600a (o isobutane do refrigerador), gás natural que é muito amigo do ambiente, mas ao mesmo tempo, muito combustível. Quando transporte e instale a unidade, terá de ter cuidado e assegurar-se que nenhum dos componentes do circuito de refrigeração é afectado. No caso de danos, evitar lume directo ou fontes de ignição e ventilar a área onde sera colocada a unidade por alguns minutos.
- **Atenção:** Mantenha as aberturas de ventilação desobstruídas..
- Não utilize dispositivos mecânicos, nem outras formas artificiais para acelerar o processo de descongelação.
- Não utilize dispositivos eléctricos no compartimento do frigorífico.
- Se este dispositivo for para substituir um frigorífico antigo com fechadura, parta ou remova a fechadura antes de colocá-lo, para proteger as crianças que ao brincar podem fechar-se a si próprias dentro.
- Os velhos frigoríficos contêm gases de isolamento e refrigeração, que devem ser correctamente removidos. Quando se desfizer do seu antigo aparelho, entre em contacto com o serviço de recolha de sucata da sua área ou com o seu representante se tiver questões. Assegure-se que as tuberias do seu antigo frigorífico não se vão romper quando forem recolhidas pelos serviços de limpeza.

Nota importante:

Leia este livro antes de ligar o aparelho. O fabricante não assumirá a responsabilidade no caso de uma incorrecta instalação e utilização diferente àquela exposta neste livro.

Informação de conformidade

- A classe tropical é definida para temperaturas ambientes ente 16°C e 43°C De acordo com as normas TS EN 15502.
- O dispositivo foi concebido de acordo com as normas E N1 55 02 , IE C6 03 35 -1 / IEC60335-2-24, 2004/108/EC.
- O dispositivo está em conformidade com o regulamento “EEE”.

Recomendações

Aviso: Não use dispositivos mecânicos ou outros meios artificiais para acelerar o processo de descongelação. Não use aparelhos eléctricos na gaveta de alimentos do equipamento. Mantenha os orifícios de ventilação do equipamento desobstruídos. Não danifique o circuito de refrigeração do frigorífico.

- Não utilize adaptadores ou tomadas os quais podem provocar sobreaquecimento ou queimar.
- Não utilize cabos eléctricos usados e deformados.
- Não entrelace nem dobre os cabos.



- Não permita que as crianças brinquem com o aparelho. Mantenha as Crianças longe da porta do frigorífico.
- Não utilize objectos metálicos pontiagudos para remover o gelo do congelador; podem furar o circuito de refrigeração e provocar danos irreparáveis na unidade. Utilize a pá de plástico.
- Não ligue o aparelho com as mãos molhadas.
- Não introduza líquidos voláteis, inflamáveis dentro do congelador, sobretudo bebidas gasosas, uma vez que podem provocar uma explosão.
- As garrafas que contenham uma grande percentagem de álcool, devem estar bem fechadas e devem ser colocadas na posição vertical, dentro do congelador.
- Não tocar, especialmente com as mãos molhadas, na parede refrigeradora, sob o risco de se queimar ou magoar.
- Não coma os gelados recém saídos do congelador.
- O equipamento não se destina à utilização por pessoas (incluindo crianças) com capacidades físicas, sensoriais ou mentais reduzidas ou sem experiência e conhecimento, a não ser que sejam supervisionadas ou instruídas sobre a utilização do equipamento por uma pessoa responsável pela sua segurança. As crianças devem ser supervisionadas para garantir que não brinquem com o equipamento.
- Se o cabo de alimentação se danificar, deverá ser substituído pelo fabricante ou por uma pessoa qualificada.



Instalação e Ligação eléctrica

- Este aparelho deve ser ligado a uma tensão de 220-240V e 50 Hz.
- Certifique-se, antes de efectuar a instalação, que a voltagem da sua casa corresponde à indicada para o aparelho.
- Se a tomada não combina com a ficha do frigorífico, substitua-a por uma adequada (até 16 A)
- Utilize uma tomada provida de ponto de terra. No caso da tomada onde quer ligar o aparelho não ter o ponto de terra, consulte com um electricista.
- O Fabricante declina qualquer responsabilidade no caso de não se seguirem as recomendações eléctricas indicadas neste ponto do Manual.
- Não expor o aparelho ao sol directo.
- Não utilizar em espaços ao ar livre e não deve ser exposto à chuva.
- Coloque o frigorífico num lugar seco e arejado e não o coloque perto de uma fonte de calor. Deve situar-se, como mínimo, a 50 cm dos aquecedores a gaz ou estufas de carvão e a 5 cm das estufas eléctricas.
- Mantenha a parte de cima do frigorífico livre até 15 cm.
- Não coloque objectos pesados nem grandes quantidades sobre o aparelho.
- Se o aparelho está instalado próximo de outro frigorífico ou congelador mantenha um mínimo de separação de 2 cm para prevenir a condensação.
- Instale os separadores de plástico no condensador, na parte posterior do frigorífico para prevenir inclinação com a parede para um óptimo rendimento.
- O aparelho deve ficar bem apoiado no solo e bem nivelado. Utilize os dois rolos que se encontram na parte posterior da base para compensar o desnível.
- O exterior do aparelho e os acessórios interiores devem ser limpos com uma solução de água e sabão líquido suave; o interior do aparelho deve ser limpo com bicarbonato de sódio dissolvido em água morna. Depois de estarem secos, coloque os acessórios.

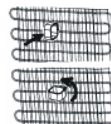

Antes de Por o Aparelho a Funcionar

- Aguarde 3 horas antes de ligar o aparelho, obtendo desta forma um melhor funcionamento.
- Pode aparecer um cheiro quando liga o aparelho, o qual desaparecerá depois do aparelho começar a esfriar.

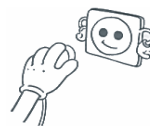

PARTE -2. AS MÚLTIPLAS FUNÇÕES E POSSIBILIDADES

Funcionamento do Termóstato

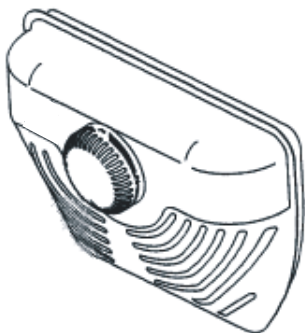

- O Termóstato regula a temperatura interior do frigorífico e do congelador. Operando sobre o comando do Termóstato, pode seleccionar desde 1 até ao 5, se quiser mais frio. A posição « 0 » significa que o termóstato não funciona e não está a refrigerar.
- Para congelar a curto - prazo, pode regular o comando do termóstato entre o mínimo e o médio. (1 – 3)
- Para congelar a longo - prazo, pode regular o comando para o médio. (3 – 4)

Atenção : A temperatura no interior do refrigerador pode variar, dependendo da frequência de abertura da porta, temperatura ambiente no quarto e da quantidade e natureza dos alimentos introduzidos. Se for necessário, altere a temperatura .

Se o frigorífico não arrefecer o suficiente:

O frigorífico foi concebido para funcionar numa temperatura ambiente definida nos padrões, de acordo com a classe climática estipulada no rótulo informativo. É recomendado não utilizar o frigorífico fora dos limites estipulados em termos de eficiência de arrefecimento.

Classe climática	Temperatura Ambiente (°C)
T	Entre 16 e 43
ST	Entre 16 e 38
N	Entre 16 e 32
SN	Entre 10 e 32

Acessórios

Bandejas para o gelo

- Encha a bandeja de gelo de água e coloque no compartimento do congelador.
- Depois da água se transformar completamente em gelo, pode retorcer a bandeja como se mostra na Fig. para obter os cubos de gelo.

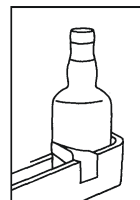

Garrafeira (Em alguns modelos)

Para que as garrafas não deslizem nem caiam pode usar a garrafeira. Também pode prevenir o ruído proveniente das garrafas quando abre ou fecha a porta.

PARTE -3. DISTRIBUIÇÃO DOS ALIMENTOS NO APARELHO

Compartimento do refrigerador

- Para reduzir a humidade e conseqüente aumento de gelo, nunca coloque, no congelador, líquidos sem estarem hermeticamente fechados. O gelo tende a concentrar-se nas partes mais frias do evaporador, o que requer uma descongelação mais frequente.
- Nunca coloque comida quente no refrigerador. A comida deve arrefecer à temperatura ambiente e deve ser colocada no refrigerador de forma a permitir a circulação do ar.
- Nada deverá tocar a parede da parte de trás porque pode produzir gelo e a embalagem pode ficar colada à parede. Não abra o refrigerador frequentemente.
- Organize a carne e o peixe limpo (introduzidos em embalagens de plástico) os quais irá usar em 1-2 dias, no compartimento do fundo (o qual está em cima da parte encurvada) uma vez que esta é a secção mais fria e assegurará as melhores condições armazenamento.
- Pode colocar as frutas e os legumes na parte encurvada sem acondicionar.

Compartimento do Congelador

- O uso do congelador é para armazenar alimentos por períodos longos de tempo e para fazer cubos de gelo.
- Para congelar alimentos frescos, assegure-se que de acordo com a superfície do congelador, os alimentos estão em contacto com a superfície congeladora.

- Não coloque alimentos frescos ao lado de alimentos congelados, pois estes podem descongelar.
- Para congelar alimentos frescos (p.e. carne, peixe e carne picada), proceda à divisão para o consumo diário.
- Depois de descongelar o aparelho, substitua os alimentos e consuma os que retirou num período curto de tempo.
- Nunca coloque alimentos quentes no congelador. é desaconselhável para os alimentos congelados.
- Para congelar alimentos congelados industrialmente siga as instruções do fabricante, no caso de não constar as instruções, não deve congelar os alimentos por um período superior a 3 meses após a compra do produto.
- Quando comprar comidas congeladas assegure-se que estas foram congeladas a uma temperatura satisfatória e que a embalagem está intacta.
- Os alimentos congelados devem ser transportados em recipientes apropriados para manter a qualidade da comida e devem ser colocados no congelador o mais rápido possível.
- Se uma embalagem de comida congelada mostra sinais de humidade e apresenta uma dilatação anormal, é provável que tivesse sido armazenada a uma temperatura inadequada e que os conteúdos estão deteriorados.
- A vida de congelação dos alimentos depende da temperatura do local, configuração do termóstato , frequência de abertura da porta, do tipo de comida e do tempo de transporte do produto desde a loja até casa. Siga sempre as instruções da embalagem e nunca exceda o máximo de tempo indicado.

PARTE -4. LIMPEZA E MANUTENÇÃO

- Desligue da rede eléctrica antes de limpar.



- Não limpe o aparelho utilizando grande quantidade de água.

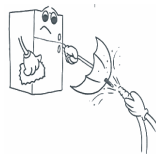

- O compartimento do refrigerador deve ser limpo periodicamente, utilizando uma solução de bicarbonato e água morna.



- Limpe os acessórios com sabão e água, separadamente, Não os lave na máquina de lavar loiça.



- Não use pós, detergentes ou sabões abrasivos. Depois de limpar, passe por água limpa e seque cuidadosamente. Depois de terminar a limpeza, ligue, novamente, à rede eléctrica com as mãos secas.

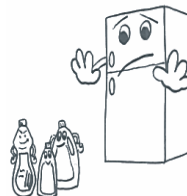

- Deve limpar pelo menos duas vezes por ano, o condensador com uma vassoura a fim de economizar energia e aumentar o rendimento.



Descongelação

Compartimento do refrigerador

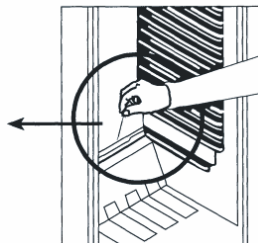
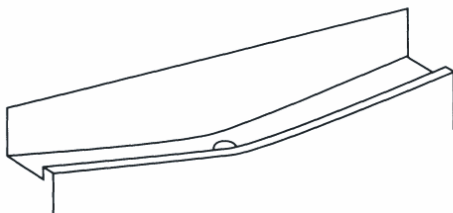

- A descongelação acontece automaticamente no refrigerador durante operação; a água descongelada é conduzida para a bandeja de evaporação, e evapora-se automaticamente.
- A bandeja de evaporação e o conduto de evacuação para a água descongelada, devem ser limpos periodicamente com o tampão - filtro para impedir que a água se acumule no fundo do frigorífico e saia para fora.
- Também pode verter $\frac{1}{2}$ copo da água para limpar por dentro o conduto de evacuação.

Compartimento do Congelador

O gelo acumulado no congelador deve ser removido periodicamente. (Use a pá fornecida) O compartimento do congelador deve ser limpo do mesmo modo que o compartimento de refrigerador, pelo menos duas vezes ao ano.

Para isto;

- Na véspera de descongelar, fixe o termóstato no “5” posicione para congelar os alimentos completamente.
- Durante a descongelação, os alimentos devem ser embrulhados em várias camadas de papel e devem manter-se num lugar fresco. A inevitável elevação de temperatura, encurtará a vida de armazenamento dos alimentos. lembre-se de utilizar estes alimentos dentro de um período relativamente curto de tempo.
- Fixe o termóstato na posição « 0 » ou desligue o aparelho; deixe a porta completamente aberta até à total descongelação.
- Para apressar o processo de descongelação, coloque uma ou mais bacias de água morna no compartimento do congelador.
- Seque o interior do aparelho cuidadosamente e fixe o termóstato na posição MAX.

Mudança da lâmpada de iluminação interior



Ao substituir a lâmpada de iluminação interior;

1. Desligue da corrente eléctrica
2. Aperte os ganchos nos lados na parte posterior da caixa e remova-a
3. Mude a lâmpada incandescente por uma nova de não mais de 15 W.
3. Coloque o protector e depois de esperar 5 minutos, tape a unidade.

PARTE -5.

TRANSPORTE E MUDANÇA DA POSIÇÃO DE INSTALAÇÃO

Transporte e Mudança da Posição de Instalação

- A embalagem original e o polystyrene espumado (PS) pode-se guardar.
- Durante o transporte o aparelho, deve ser amarrado com uma faixa larga ou uma corda forte. Devem ser seguidas as instruções mencionadas na embalagem durante o transporte.
- Antes de transportar ou mudar a posição anterior, devem ser retirados todos os objectos moveis (por ex. separadores) ou fixos com faixas para prevenir a vibração.

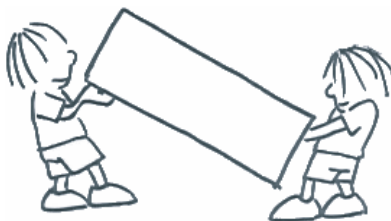

Mudança do sentido das portas (Em alguns modelos)

No caso de necessitar mudar o sentido das portas, consulte o Serviço de assistência técnica.

Se seu frigorífico não está a trabalhar adequadamente, pode ser um problema secundário, então confira o seguinte, antes de chamar um electricista para economizar tempo e dinheiro.

O que fazer, se o frigorífico não funciona;**Verifique que;**

- Não há corrente eléctrica,
- O interruptor geral da casa não está desligado,
- O termóstato está na posição « 0 »,
- A tomada não é suficiente. Para conferir isto, ligue noutro aparelho e comprove que funciona.

Isto é o que deve fazer se o aparelho não funciona correctamente;**Verifique que;**

- Não sobrecarregou o aparelho,
- As portas estão perfeitamente fechadas,
- Não há sujidade no condensador ,
- Há bastante espaço entra as paredes traseiras e laterais.

Se há barulho;

O gás refrigerante que circula no circuito de refrigerador pode fazer um ruído (um leve borbulhar) até mesmo quando o compressor não está a funcionar. Não se preocupe, isto é bastante normal. Se estes sons são diferentes, verifique que;

- o aparelho está bem nivelado,
- Nada está a tocar na parte traseira,
- Os objectos sobre o aparelho vibram.

Se há água na parte mais baixa do frigorífico ;(no modelo 1451)**Verifique que ;**

O conduto de evacuação não está entupido (Use o tampão -filtro para limpar o conduto)

Recomendações

- Para aumentar espaço e melhorar a aparência, a «secção de esfriamento» deste aparelho é posicionada dentro da parede na parte de trás do compartimento do refrigerador. Quando o aparelho está a funcionar, esta parede está coberta com gelo ou gotas de água ,dependendo se o compressor está a funcionar ou não. Não se preocupe. Isto é bastante normal. o aparelho só deve ser descongelado se apresentar uma camada de gelo excessivamente grossa na parede.
- Se o aparelho não é usado durante um tempo longo (por exemplo durante as férias de Verão posicione o comando do termóstato na posição « 0 » Descongele e limpe o refrigerador e deixe a porta aberta para prevenir a formação de cheiros desagradáveis.
- Para parar completamente o aparelho, desligue da ficha principal(para limpar)

PARTE -7. DESCRIÇÃO GERAL DO APARELHO

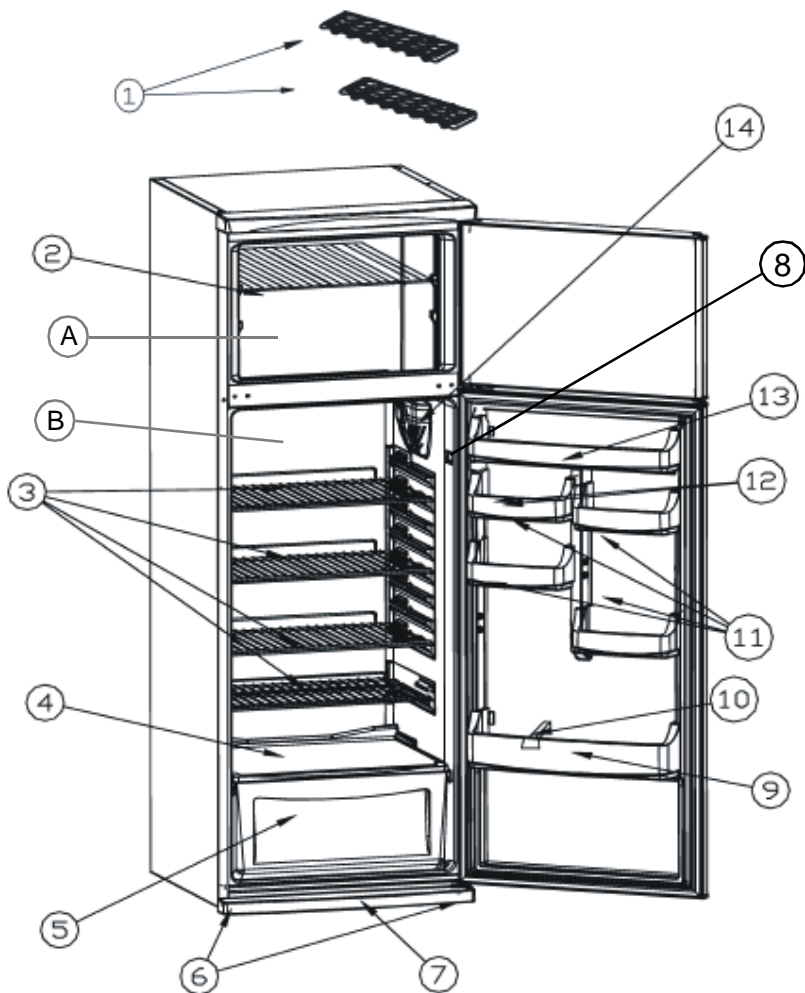

Esta apresentação é apenas para informação sobre as partes do electrodoméstico.
As partes podem variar conforme o modelo.

A) COMPARTIMENTO DO CONGELADOR B) COMPARTIMENTO DO REFRIGERADOR

1) BANDEJA DE GELO

2) ESTANTE DO CONGELADOR

3) ESTANTE DO REFRIGERADOR

4) COBERTURA ENCURVADA

5) PARTE ENCURVADA

6) PÉS REGULÁVEIS

7) PRATO DE RODAPÉ

8) INTERRUPTOR DA LÂMPADA

9) ESTANTE PARA GARRAFAS

10) GARRAFEIRA

11) COMPARTIMENTO PARA OS OVOS

12) SUPORTE PARA OVOS

13) ESTANTE PARA QUEIJO E MANTEIGA

14) CAIXADO DO TERMÓSTATO

ΠΕΡΙΕΧΟΜΕΝΑ

ΠΡΙΝ ΑΠΟ ΤΗ ΧΡΗΣΗ ΤΗΣ ΣΥΣΚΕΥΗΣ	74
Ειδικές Οδηγίες	74
Συστάσεις	75
Εγκατάσταση και Θέση της Συσκευής σε Λειτουργία	76
Πριν από τη Λειτουργία	76
ΟΙ ΔΙΑΦΟΡΕΤΙΚΕΣ ΛΕΙΤΟΥΡΓΙΕΣ ΚΑΙ ΔΥΝΑΤΟΤΗΤΕΣ	77
Ρύθμιση Θερμοστάτη	77
Παγοθήκες	77
Εξαρτήματα	77
Στηρικτής μπουκαλιών	77
ΤΑΚΤΟΠΟΙΗΣΗ ΤΡΟΦΙΜΩΝ ΣΤΗ ΣΥΣΚΕΥΗ.....	78
Ψυκτικός χώρος	78
Θάλαμος Καταψύξεως	78
ΚΑΘΑΡΙΣΜΑ ΚΑΙ ΣΥΝΤΗΡΗΣΗ	79
Απόψυξη	80
Ψυκτικός Χώρος	80
Θάλαμος Κατάψυξης	80
Αντικατάσταση της Ηλεκτρικής Λάμπας Φωτισμού	81
ΜΕΤΑΦΟΡΑ ΚΑΙ ΑΛΛΑΓΗ ΤΗΣ ΘΕΣΗΣ ΕΓΚΑΤΑΣΤΑΣΗΣ.....	81
Αλλαγή της Κατεύθυνσης Ανοίγματος της Πόρτας	81
ΠΡΙΝ ΚΑΛΕΣΕΤΕ ΤΟ ΤΜΗΜΑ ΤΕΧΝΙΚΗΣ ΕΞΥΠΗΡΕΤΗΣΗΣ	82
ΤΑ ΜΕΡΗ ΤΗΣ ΣΥΣΚΕΥΗΣ ΚΑΙ ΟΙ ΘΑΛΑΜΟΙ	84

ΜΕΡΟΣ 1 ΠΡΙΝ ΑΠΟ ΤΗ ΧΡΗΣΗ ΤΗΣ ΣΥΣΚΕΥΗΣ

Ειδικές Οδηγίες

- Εάν το μοντέλο σας περιέχει R600a - δείτε την πινακίδα στοιχείων στο εσωτερικό του ψυγείου (το ψυκτικό ισοβουτάνιο), αυτό είναι ένα φυσικό αέριο το οποίο είναι φιλικό προς το περιβάλλον αλλά επίσης αναφλέξιμο. Όταν μεταφέρετε και εγκαθιστάτε τη μονάδα πρέπει να φροντίζετε να εξασφαλίσετε ότι κανένα από τα μέρη του ψυκτικού κυκλώματος δεν θα υποστεί ζημιά. Σε περίπτωση ζημιάς αποφύγετε γυμνές φλόγες ή πηγές ανάφλεξης και αερίστε για λίγα λεπτά το χώρο στον οποίο έχει τοποθετηθεί η μονάδα.
- Εάν αυτή η συσκευή πρόκειται να αντικαταστήσει ένα παλαιό ψυγείο με λουκέτο, σπάστε ή αφαιρέστε την κλειδαριά ως μέτρο ασφαλείας πριν να το αποθηκεύσετε, ώστε να προστατεύσετε τα παιδιά που μπορεί να εγκλειστούν στη συσκευή ενώ παίζουν.
- Τα παλαιά ψυγεία και καταψύκτες περιέχουν αέρια μόνωσης και ψυκτικά υλικά που πρέπει να αφαιρεθούν με κατάλληλο τρόπο. Επιβεβαιώστε ότι οι σωληνώσεις του ψυκτικού σας δεν έχουν βλαφτεί.

ΣΗΜΑΝΤΙΚΗ ΣΗΜΕΙΩΣΗ:

Διαβάστε το παρόν εγχειρίδιο πριν από την εγκατάσταση και τη θέση σε λειτουργία της συσκευής. Ο κατασκευαστής δεν αναλαμβάνει καμιά ευθύνη εάν δε ληφθούν υπόψη οι κάτωθι λανθασμένοι τρόποι χρήσεως.

Συστάσεις

Προειδοποίηση: Μη χρησιμοποιείτε μηχανικές διατάξεις ή άλλα τεχνητά μέσα για να επιταχύνετε τη διαδικασία της απόψυξης. Μη χρησιμοποιείτε ηλεκτρικές συσκευές στο χώρο αποθήκευσης τροφίμων της συσκευής. Διατηρείτε ανοιχτά τα ανοίγματα αερισμού της συσκευής. Μην προκαλέσετε ζημιά στο κύκλωμα του ψυκτικού μέσου του ψυγείου.

- Μη χρησιμοποιείτε μετασχηματιστές ή παράλληλα κυκλώματα που μπορεί να προκαλέσουν υπερθέρμανση ή καύση.
- Μη συνδέσετε τη συσκευή σε παλαιά παραμορφωμένη πρίζα.



- Μη στρίβετε και λυγίζετε τα καλώδια.
- Μην επιτρέψετε στα παιδιά να παίζουν με τη συσκευή. Τα παιδιά δεν πρέπει ΠΟΤΕ να κάθονται πάνω στα συρτάρια ή να κρέμονται από την πόρτα του ψυγείου.
- Μην συνδέσετε την παροχή ηλεκτρικού ρεύματος με βρεγμένα χέρια.
- Μην χρησιμοποιείτε κανένα αιχμηρό μεταλλικό αντικείμενο για την αφαίρεση πάγου από τον θάλαμο καταψύξεως. Τα αιχμηρά μεταλλικά αντικείμενα μπορεί να τρυπήσουν το κύκλωμα ψύξεως και να προκαλέσουν ανεπανόρθωτη βλάβη στην συσκευή. Χρησιμοποιήστε τον εφοδιασμένο πλαστικό ξύστη.
- Μην τοποθετείτε εμφιαλωμένα υγρά (ποτήρια, μπουκάλια ή κουτιά αλουμινίου) στον θάλαμο κατάψυξης, ειδικά ποτά εμπλουτισμένα με ανθρακικό οξύ, επειδή μπορεί να προκληθεί έκρηξη του δοχείου κατά τη διάρκεια της ψύξεως.
- Οιοπονευματώδεις ουσίες με υψηλό ποσοστό αλκοόλ, πρέπει να κλείνονται σφιχτά και να τοποθετούνται όρθια στο ψυγείο.
- Μην αγγίζετε τις ψυχραντικές επιφάνειες, ειδικά με βρεγμένα χέρια, επειδή μπορεί να καείτε ή να τραυματιστείτε.
- Μην τρωτέ τον πάγο που έχει αφαιρεθεί από τον καταψύκτη.
- Η συσκευή δεν προορίζεται για χρήση από άτομα (περιλαμβανομένων παιδιών) με μειωμένες σωματικές, αισθητηριακές ή πνευματικές ικανότητες ή με έλλειψη εμπειρίας και γνώσης, εκτός αν στα άτομα αυτά έχει παρασχεθεί επιτήρηση ή καθοδήγηση σχετικά με τη χρήση της συσκευής από άτομο υπεύθυνο για την ασφάλειά τους. Τα παιδιά πρέπει να βρίσκονται υπό επίβλεψη, ώστε να εξασφαλίζεται ότι δεν παίζουν με τη συσκευή.
- Αν το καλώδιο τροφοδοσίας έχει υποστεί ζημιά ή φθορά, πρέπει να αντικατασταθεί από τον κατασκευαστή ή από συνεργείο σέρβις ή από εξουσιοδοτημένο άτομο.

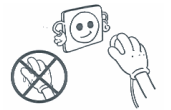

Εγκατάσταση και Θέση της Συσσκευής σε Λειτουργία

- υτή η συσκευή συνδέεται σε 220-240V και 50Hz.
- Πριν να συνδέσετε τη συσκευή στην παροχή ηλεκτρικού ρεύματος, επιβεβαιώστε ότι η τάση ρεύματος στην ετικέτα αντιστοιχεί στην τάση ρεύματος του ηλεκτρικού συστήματος στο σπίτι σας.
- Εάν η υποδοχή δεν ταιριάζει με τον ρευματολήπτη του ψυγείου, αντικαταστήστε την πρίζα με μια κατάλληλη (τουλάχιστον 16 A).
- Βάλτε τον ρευματολήπτη σε μια υποδοχή με επαρκή γείωση. Εάν η υποδοχή δεν έχει καμία επαφή γείωσης, συνιστάται να καλέσετε έναν ηλεκτρολόγο
- Ο κατασκευαστής δεν αναλαμβάνει καμία ευθύνη για την αποτυχία στην ολοκλήρωση της σύνδεσης γειώσεως όπως περιγράφεται στο παρόν εγχειρίδιο.
- Μην τοποθετείτε τη συσκευή σε άμεσο ηλιακό φως.
- Μην τοποθετείτε τη συσκευή σε ανοιχτό χώρο, επειδή δεν πρέπει να εκτίθεται στη βροχή.
- Αφήστε κενό τουλάχιστον 15cm από την κορυφή του ψυγείου.
- Εάν η συσκευή τοποθετηθεί δίπλα σε μία άλλη κατάψυξη ή ψυγείο, αφήστε μια απόσταση τουλάχιστον 2 cm, για να αποφευχθεί η συμπίκνωση.
- Μην τοποθετείτε πολλά και βαριά πράγματα επάνω από τη συσκευή.
- Τοποθετήστε τα πλαστικά προστατευτικά στηρίγματα στο συμπυκνωτή, που βρίσκεται στο πίσω μέρος του ψυγείου, για να αποφύγετε τυχόν κλίση προς το τοίχο, πράγμα που βοηθά στη καλή λειτουργία του
- Η συσκευή πρέπει να στέκεται σταθερά όρθια και σε ευθεία γραμμή με το πάτωμα. Χρησιμοποιήστε τα δύο μπροστινά ρυθμιζόμενα πέλδρα στηρίζεως για να καλύψετε τις τυχόν ανωμαλίες του εδάφους.
- Το εξωτερικό της συσκευής και τα εξαρτήματα που βρίσκονται στον εσωτερικό χώρο πρέπει να καθαριστούν με ένα διάλυμα νερού και υγρού σαπουνιού. Το εσωτερικό της συσκευής πρέπει να καθαριστεί με δισανθρακικό νάτριο διαλυμένο σε χλιαρό νερό. Μετά από το στέγνωμα, ξανατοποθετήστε όλα τα εξαρτήματα.

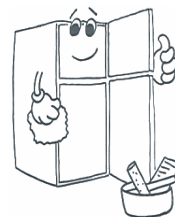
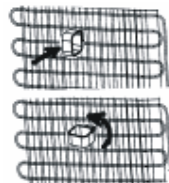

Πριν από τη Λειτουργία

- Περιμένετε περίπου τρεις ώρες πριν να συνδέσετε τη συσκευή στην υποδοχή ρεύματος, ώστε να επιβεβαιώσετε τη σωστή απόδοσή της.
- Μπορεί να υπάρξει μια οσμή όταν θέσετε για πρώτη φορά τη συσκευή σε λειτουργία. Η οσμή θα εξαφανιστεί μόλις η συσκευή αρχίσει να ψύχεται.



ΜΕΡΟΣ 2 ΟΙ ΔΙΑΦΟΡΕΤΙΚΕΣ ΛΕΙΤΟΥΡΓΙΕΣ ΚΑΙ ΔΥΝΑΤΟΤΗΤΕΣ

Ρύθμιση Θερμοστάτη

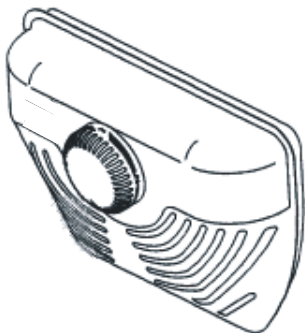

- Ο θερμοστάτης ρυθμίζει αυτόματα την εσωτερική θερμοκρασία του ψυκτικού χώρου και του θαλάμου καταψύξεως. Γυρίζοντας το κουμπί από τη θέση Min. στη θέση Max. μπορούν να επιτευχθούν χαμηλότερες θερμοκρασίες.
 - Για βραχυχρόνια αποθήκευση τροφίμων στο θάλαμο καταψύξεως, μπορείτε να ρυθμίσετε το κουμπί μεταξύ των θέσεων Min. και Med. (1-3)
 - Για μακροχρόνια αποθήκευση τροφίμων στο θάλαμο καταψύξεως, ρυθμίστε το κουμπί στη θέση Med. (2-4)
- Σημειώστε ότι η θερμοκρασία περιβάλλοντος, η θερμοκρασία των φρέσκων αποθηκευμένων τροφίμων και η συχνότητα ανοίγματος της πόρτας του ψυγείου, επηρεάζουν τη θερμοκρασία του ψυκτικού χώρου. Εάν είναι απαραίτητο, αλλάξτε τη ρύθμιση της θερμοκρασίας.

Εξαρτήματα

Παγοθήκες

- Γεμίστε με νερό τις παγοθήκες και βάλτε τις μέσα στην κατάψυξη.
- Αφού το νερό παγώσει τελείως, στρίψτε τις παγοθήκες όπως φαίνεται στο σχέδιο παρακάτω, για να βγάλετε τα παγάκια.



Στηρικτής μπουκαλιών (Σε ορισμένα μοντέλα)

Για την αποφυγή πεσίματος των μπουκαλιών από την μπουκαλοθήκη χρησιμοποιείτε τον ειδικό στηρικτή. Μπορείτε επίσης χρησιμοποιώντας αυτό το εξάρτημα να αποφύγετε τυχόν θορύβους που κάνουν όταν χτυπιούνται μεταξύ τους.

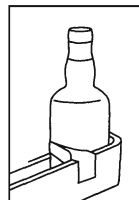

Ψυκτικός χώρος

- Για να μειωθεί η υγρασία και η ενδεχόμενη αύξηση του πάγου, μην τοποθετείτε ποτέ υγρά σε ασφράγιστα δοχεία στο ψυγείο. Ο πάγος έχει την τάση να συμπυκνώνεται στα κυριότερα μέρη του αποστακτήρα και τελικά θα απαιτείται πιο συχνή απόψυξη.
- Μην τοποθετείτε ποτέ ζεστά τρόφιμα στο ψυγείο. Τα ζεστά τρόφιμα πρέπει να κρυώσουν σε θερμοκρασία δωματίου και πρέπει να τακτοποιούνται στο ψυγείο με έναν τρόπο ώστε να επιβεβαιωθεί η επαρκής κυκλοφορία αέρος στον ψυκτικό χώρο.
- Τίποτα δεν πρέπει να αγγίζει το οπίσθιο τοίχωμα, αφού αυτό μπορεί να προκαλέσει πάγο και οι συσκευασίες μπορεί να κολλήσουν στο οπίσθιο τοίχωμα. Μην ανοίγετε την πόρτα του ψυγείου πολύ συχνά.
- Τακτοποιήστε τα κρέατα και τα καθαρισμένα ψάρια (τυλιγμένα σε συσκευασίες ή σε πλαστικά φύλλα) που πρόκειται να χρησιμοποιηθούν σε 1-2 ημέρες, στο κάτω μέρος του ψυκτικού χώρου (πάνω από το συρταρωτό διαμέρισμα για τα λαχανικά), αφού είναι το πιο κρύο μέρος του ψυγείου και θα εξασφαλίζει καλύτερες συνθήκες αποθηκείωσης.
- Μπορείτε να τοποθετείτε τα φρούτα και τα λαχανικά στο συρταρωτό διαμέρισμα για τα λαχανικά χωρίς συσκευασία.

Θάλαμος Καταψύξεως

- Η χρήση του καταψύκτη είναι να αποθηκεύει τα πολύ καταψυγμένα ή κατεψυγμένα τρόφιμα για μακροπρόθεσμα χρονικά διαστήματα και για παγοποίηση
- **Για να καταψύξετε φρέσκα τρόφιμα**, επιβεβαιώστε ότι η επιφάνειά που καλύπτουν, πρέπει να έρχεται σε άμεση επαφή με την επιφάνεια ψύξης.
- Μην τοποθετείτε τα φρέσκα τρόφιμα κοντά σε κατεψυγμένα τρόφιμα, επειδή μπορεί να ξεπαγώσουν τα κατεψυγμένα.
- Ενώ καταψύχετε φρέσκα τρόφιμα (δηλαδή κρέας, ψάρια, και κιμά) χωρίστε τα στα μέρη που θα χρησιμοποιήσετε κάθε φορά.
- Αφού κάνετε απόψυξη, τοποθετήστε τα τρόφιμα στην κατάψυξη και καταναλώστε τα το γρηγορότερο δυνατόν.
- Μην τοποθετείτε ποτέ ζεστά τρόφιμα στην κατάψυξη, αφού θα πειραχθούν τα ήδη κατεψυγμένα τρόφιμα.
- **Για διατήρηση των κατεψυγμένων τροφίμων:** οι οδηγίες πάνω στις συσκευασίες των κατεψυγμένων τροφίμων πρέπει να ακολουθούνται προσεκτικά και σε περίπτωση που δεν έχει εφοδιασθεί καμία πληροφορία, τα τρόφιμα δεν πρέπει να διατηρούνται για περισσότερο από τρεις μήνες από την ημερομηνία αγοράς.
- **Όταν αγοράζετε κατεψυγμένα τρόφιμα**, να επιβεβαιώνετε ότι έχουν καταψυχθεί υπό κατάλληλες θερμοκρασίες, και ότι η συσκευασία είναι ακέραια.
- Κατεψυγμένα τρόφιμα πρέπει να μεταφέρονται σε κατάλληλα δοχεία, ώστε να διατηρηθεί η ποιότητά τους, και πρέπει να επιστραφούν στην κατάψυξη το γρηγορότερο δυνατόν.
- Εάν μια συσκευασία κατεψυγμένων τροφίμων δείχνει σημάδια υγρασίας ή μη φυσικά εξογκώματα, είναι πιθανό να έχει αποθηκευθεί προηγουμένως σε μια ακατάλληλη θερμοκρασία και τα περιεχόμενα να έχουν αλλοιωθεί.

- Ο χρόνος διατήρησης των κατεψυγμένων τροφίμων εξαρτάται από τη θερμοκρασία δωματίου, τη ρύθμιση του θερμοστάτη, τη συχνότητα ανοίγματος της πόρτας, το είδος των τροφίμων, και το χρονικό διάστημα που απαιτείται για τη μεταφορά του προϊόντος από το κατάστημα μέχρι το σπίτι σας. Πάντοτε να μεταφέρετε τα τρόφιμα αμέσως στο σπίτι. Πάντοτε να ακολουθείτε τις οδηγίες πάνω στη συσκευασία και ποτέ να μην υπερβαίνετε τη μέγιστη ενδεικνυόμενη διάρκεια διατήρησης.

ΜΕΡΟΣ 4 ΚΑΘΑΡΙΣΜΑ ΚΑΙ ΣΥΝΤΗΡΗΣΗ

- Πριν τον καθαρισμό, αποσυνδέετε πάντα τη μονάδα από το δίκτυο ρεύματος.



- Μην καθαρίζετε τη συσκευή χύνοντας πάνω της νερό.



- Ο θάλαμος συντήρησης θα πρέπει να καθαρίζεται περιοδικά με διάλυμα σόδας ζαχαροπλαστικής σε χλιαρό νερό.



- Καθαρίζετε τα αξεσουάρ χωριστά με σαπούνι και νερό. Μην τα πλένετε στο πλυντήριο πιάτων.



- Μη χρησιμοποιείτε οποιαδήποτε προϊόντα καθώς και απορρυπαντικά ή σαπούνια που χαράζουν. Μετά το πλύσιμο, ξεπλύνετέ τα με καθαρό νερό και στεγνώστε τα προσεκτικά. Όταν έχετε τελειώσει τις διαδικασίες καθαρισμού, συνδέστε πάλι το φις της μονάδας στην πρίζα με στεγνά χέρια.



- Θα πρέπει να καθαρίζετε το συμπυκνωτή με σκούπα μια φορά το χρόνο για λόγους εξοικονόμησης ενέργειας και για αυξημένη απόδοση.



Απόψυξη

Ψυκτικός Χώρος

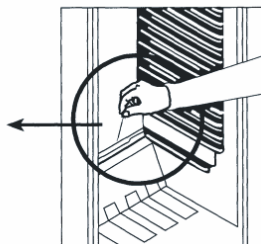
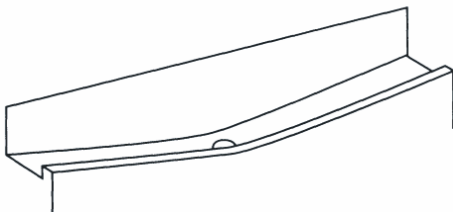

- Η απόψυξη μπορεί να γίνει αυτομάτως στον ψυκτικό χώρο, ενώ αυτός λειτουργεί. Το νερό της απόψυξης μαζεύεται από το δοχείο φορέα και εξατμίζεται αυτομάτως.
- Η τρυπά υδρορροής και το δοχείο φορέας του νερού απόψυξης πρέπει να καθαρίζονται κατά καιρούς με το βύσμα υδρορροής, ώστε να αποφευχθεί η συσσώρευση νερού στο κάτω μέρος του ψυγείου αντί να ρέει έξω.
- Μπορείτε επίσης να ρίξετε $\frac{1}{2}$ ποτήρι νερό στην τρύπα υδρορροής για να καθαρίσετε το εσωτερικό της.

Θάλαμος Κατάψυξης

Ο πάγος, που καλύπτει τα ράφια στον θάλαμο κατάψυξης, πρέπει να αφαιρείται περιοδικά. (χρησιμοποιήστε τον πλαστικό ξύστη που παρέχεται με τη συσκευή). Ο θάλαμος κατάψυξης πρέπει να καθαριστεί με παρόμοιο τρόπο με αυτόν που καθαρίζεται ο ψυκτικός χώρος με λειτουργία απόψυξης δυο φορές το χρόνο.

Για αυτό:

- Μια ημέρα πριν να κάνετε την απόψυξη, ρυθμίστε το θερμοστάτη στη θέση (5)MAX., ώστε να παγώσουν τελείως τα τρόφιμα.
- Κατά την διάρκεια της απόψυξης, τα κατεψυγμένα τρόφιμα πρέπει να συσκευασθούν σε πολλά φύλλα χαρτιού και να κρατηθούν σε δροσερό μέρος. Η αναπόφευκτη αύξηση της θερμοκρασίας θα μειώσει τη διάρκεια αποθήκευσής τους. Θυμηθείτε να χρησιμοποιήσετε αυτά τα τρόφιμα εντός μιας σχετικά σύντομης χρονικής περιόδου.
- Ρυθμίστε το κουμπί του θερμοστάτη στη θέση «Ο» ή αποσυνδέστε τη μονάδα. Αφήστε ανοιχτή την πόρτα μέχρι την πλήρη απόψυξη.
- Για να επιταχύνετε τη διαδικασία απόψυξης, τοποθετήστε μία ή περισσότερες λεκάνες με ζεστό νερό στο θάλαμο του καταψύκτη.
- Στεγνώστε το εσωτερικό της μονάδας προσεκτικά.

Αντικατάσταση της Ηλεκτρικής Λάμπας Φωτισμού



Όταν αντικαθιστάτε την λάμπα του ψυκτικού χώρου

1. Αποσυνδέστε τη συσκευή από το ηλεκτρικό ρεύμα
2. Πιέστε τους γάντζους στην πλευρά του καλύμματος της λάμπας, και το κάλυμμα θα αφαιρεθεί.
3. Αλλάξτε τη λάμπα με μια άλλη, όχι περισσότερων των 15 W.
4. Τοποθετήστε το κάλυμμα της λάμπας και μετά από 5 λεπτά ανασυνδέστε τη συσκευή στο ηλεκτρικό ρεύμα.

ΜΕΡΟΣ 5

ΜΕΤΑΦΟΡΑ ΚΑΙ ΑΛΛΑΓΗ ΤΗΣ ΘΕΣΗΣ ΕΓΚΑΤΑΣΤΑΣΗΣ

Μεταφορά και Αλλαγή της Θέσης Εγκατάστασης

- Οι αρχικές συσκευασίες και τα αφρώδη πολυστυρένια μπορούν να χρησιμοποιηθούν εάν είναι απαραίτητο.
- Στη μεταφορά, η συσκευή πρέπει να δεθεί με μια φαρδιά λωρίδα ή ένα δυνατό σκοινί. Οι κανόνες που είναι γραμμένοι πάνω στο αυλακωτό κουτί πρέπει να εφαρμοσθούν κατά τη διάρκεια της μεταφοράς.
- Πριν από τη μεταφορά ή την αλλαγή θέσης εγκατάστασης, όλα τα κινούμενα αντικείμενα (δηλαδή ράφια, συρταρωτό διαμέρισμα για τα λαχανικά...) πρέπει να αφαιρεθούν ή να δεθούν με λωρίδες, ώστε να μη κουνηθούν.



Αλλαγή της Κατεύθυνσης Ανοίγματος της Πόρτας (Σε ορισμένα μοντέλα)

Σε περίπτωση που χρειαστείτε να αλλάξετε την πλευρά από την οποία ανοίγει η πόρτα, συμβουλευτείτε το τοπικό τμήμα εξυπηρέτησης πελατών μετά την πώληση.

Εάν το ψυγείο σας δεν λειτουργεί σωστά, μπορεί να οφείλεται σε έναν ασήμαντο λόγο, επομένως, πριν να καλέσετε τον ηλεκτρολόγο σας, ελέγξτε τα ακόλουθα, για να εξοικονομήσετε χρόνο και χρήματα.

Τι να κάνετε εάν το ψυγείο σας δεν λειτουργεί.

Ελέγξτε ότι

- Δεν υπάρχει καμία διακοπή ρεύματος.
- Ο γενικός διακόπτης του σπιτιού σας δεν έχει αποσυνδεθεί.
- Ο θερμοστάτης δεν είναι ρυθμισμένος στη θέση «Ο».
- Η πρίζα είναι αποδοτική και σωστά συνδεδεμένη στην υποδοχή.
- Η υποδοχή είναι αποδοτική. Για να το ελέγξετε αυτό, συνδέστε μια άλλη συσκευή, που γνωρίζετε ότι λειτουργεί, στην ίδια υποδοχή.

Τι να κάνετε εάν το ψυγείο σας δεν λειτουργεί σωστά;

Ελέγξτε ότι:

- Η συσκευή δεν είναι υπερφορτωμένη.
- Οι πόρτες είναι τελείως κλειστές.
- Δεν υπάρχει σκόνη στο συμπυκνωτή.
- Υπάρχει αρκετός χώρος στο πίσω μέρος του ψυγείου.

Εάν υπάρχει θόρυβος;

Το ψυχραντικό αέριο που κυκλοφορεί στο κύκλωμα του ψυγείου μπορεί να κάνει έναν ελαφρύ θόρυβο (ήχο από φουσαλίδες) ακόμη όταν ο συμπυκνωτής δεν λειτουργεί. Μην ανησυχήσετε, αυτό είναι πολύ φυσικό. Ένα αυτοί οι ήχοι είναι διαφορετικοί, ελέγξτε ότι:

- Η συσκευή είναι σε οριζόντια θέση με το έδαφος.
- Τίποτα δεν αγγίζει το πίσω μέρος.
- Τα πράγματα πάνω στο ψυγείο δεν δονούνται.

Εάν υπάρχει νερό στο κάτω μέρος του ψυγείου;

Ελέγξτε ότι:

τρύπα υδρορροής για το νερό απόψυξης δεν είναι μπλοκαρισμένη. (χρησιμοποιήστε το βύσμα υδρορροής της απόψυξης για να καθαρίσετε την τρύπα υδρορροής)

Το ψυγείο σας έχει σχεδιαστεί ώστε να λειτουργεί στα διαστήματα θερμοκρασίας περιβάλλοντος που αναφέρονται στις προδιαγραφές, σύμφωνα με την κατηγορία κλίματος που αναφέρεται στην ετικέτα σήμανσης. Δεν συνιστούμε να θέτετε σε λειτουργία το ψυγείο σας εκτός των πλαισίων των τιμών των δηλωμένων θερμοκρασιών σχετικά με την αποτελεσματικότητα ψύξης.

Κατηγορία κλίματος	Θερμοκρασία περιβάλλοντος (°C)
T	Μεταξύ 16 και 43 (°C)
ST	Μεταξύ 16 και 38 (°C)
N	Μεταξύ 16 και 32 (°C)
SN	Μεταξύ 10 και 32 (°C)

(*) Η κατηγορία για τροπικό κλίμα έχει καθοριστεί για θερμοκρασίες μεταξύ των 16°C και 43°C σύμφωνα με τα πρότυπα TS EN ISO 15502.

Συστάσεις

- Για να αυξήσετε το χώρο και να βελτιώσετε την εμφάνιση, το «τμήμα ψύξης» της συσκευής αυτής έχει τοποθετηθεί μέσα στο πίσω τοίχωμα ψυκτικού χώρου. Όταν η συσκευή λειτουργεί, το τοίχωμα αυτό καλύπτεται από πάγο ή από σταγόνες νερού, ανάλογα με το εάν ο συμπυκνωτής λειτουργεί ή όχι. Μην ανησυχείτε. Αυτό είναι πολύ φυσικό. Η συσκευή πρέπει να αποψύχεται μόνο εάν δημιουργηθεί ένα πολύ παχύ στρώμα πάγου πάνω στο τοίχωμα (περισσότερο από 5 χιλιοστά). Για να το κάνετε αυτό, γυρίστε το κουμπί του θερμοστάτη.
- Εάν η συσκευή δεν χρησιμοποιηθεί για πολύ καιρό (για παράδειγμα κατά τη διάρκεια των καλοκαιρινών διακοπών) ρυθμίστε το κουμπί του θερμοστάτη του θαλάμου που πρόκειται να αποσυνδεθεί (συνήθως του ψυκτικού χώρου) στη θέση «Ο». Κάντε απόψυξη και καθαρίστε το ψυγείο αφήνοντας την πόρτα ανοιχτή, ώστε να μην δημιουργηθούν μούχλα και οσμές.
- Για να απενεργοποιήσετε τη συσκευή εντελώς, αποσυνδέστε την από το ηλεκτρικό ρεύμα (για καθαρίσμα και όταν οι πόρτες παραμένουν ανοιχτές).

ΜΕΡΟΣ 7 ΤΑ ΜΕΡΗ ΤΗΣ ΣΥΣΚΕΥΗΣ ΚΑΙ ΟΙ ΘΑΛΑΜΟΙ

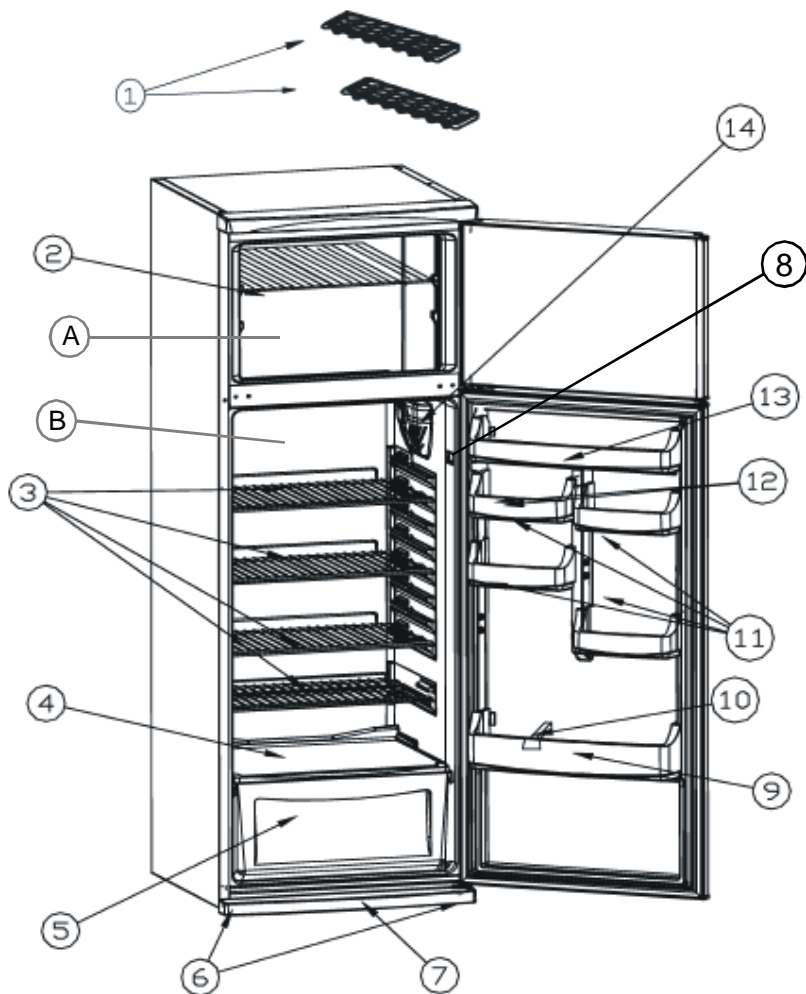

Η παρουσίαση αυτή προορίζεται μόνο για πληροφόρηση σχετικά με τα μέρη της συσκευής.
Τα μέρη μπορεί να διαφέρουν ανάλογα με το μοντέλο της συσκευής.

A) ΚΑΤΑΨΥΞΗ
B) ΣΥΝΤΗΡΗΣΗ

- 1) ΠΑΓΟΘΗΚΗ
- 2) ΠΑΓΟΘΗΚΗ
- 3) ΑΛΛΑΝΤΟΘΗΚΗ
- 4) ΚΑΛΥΜΑ ΦΡΟΥΤ/ΚΑΝΗΣ(ΓΥΑΛΙΝΟ)
- 5) ΦΡΟΥΤΟΛΕΚΑΝΗ

- 6) ΡΥΘΜΙΖΟΜΕΝΑ ΠΟΔΑΡΑΚΙΑ
- 7) ΚΑΤΩ ΜΑΣΚΑ
- 8) ΔΙΑΚΟΠΤΗΣ ΛΑΜΠΑΣ
- 9) ΜΕΣΑΙΑ ΜΠΟΥΚΑΛΟΘΗΚΗ
- 10) ΣΤΗΡΙΚΤΗΣ ΜΠΟΥΚΑΛΙΩΝ
- 11) ΡΑΦΙ ΑΥΓΟΘΗΚΗΣ
- 12) ΑΥΓΟΘΗΚΗ
- 13) ΒΟΟΥΤΗΡΟΘΗΚΗ
- 14) ΚΟΥΤΙ ΘΕΡΜΟΣΤΑΤΗ

СОДЕРЖАНИЕ

ПЕРЕД ИСПОЛЬЗОВАНИЕМ	86
Правила техники безопасности	86
Рекомендации	87
УСТАНОВКА И ВКЛЮЧЕНИЕ	88
Перед включением	88
РАЗЛИЧНЫЕ ФУНКЦИИ И ВОЗМОЖНОСТИ	89
Установка Термостата	89
Аксессуары	90
Форма для льда	90
РАЗМЕЩЕНИЕ ПРОДУКТОВ В ХОЛОДИЛЬНИКЕ	90
Держатель бутылок	90
Холодильная камера	90
ЧИСТКА И УХОД	92
Морозильная камера	91
Размораживание	93
Замена лампочки	94
ТРАНСПОРТИРОВКА И ИЗМЕНЕНИЕ ПОЗИЦИИ УСТАНОВКИ	94
Изменение направления открывания двери	94
ПРЕЖДЕ ЧЕМ ЗВОНИТЬ В СЕРВИСНУЮ СЛУЖБУ	95
ДЕТАЛИ И ОТДЕЛЕНИЯ ПРИБОРА	96

ЧАСТЬ 1. ПЕРЕД ИСПОЛЬЗОВАНИЕМ

Правила техники безопасности

- Если модель содержит R600a (смотри хладагент, указанный на заводской табличке), природный газ изобутан, то необходимо помнить, что он безвреден для окружающей среды, но является горючим веществом. При транспортировке и установке устройства необходимо позаботиться, чтобы ни один из компонентов системы охлаждения не был поврежден. В случае повреждения необходимо избегать открытого пламени или источников воспламенения и проветрить комнату в течении нескольких минут.
- **Внимание:** Место установки электроприбора должно хорошо вентилироваться, чистите его и устраняйте препятствия для вентиляции.
- Не используйте механические приспособления или другие искусственные методы для ускорения процесса размораживания.
- Не используйте электроприборы внутри холодильного и морозильного отделения холодильника.
- Если целью приобретения данного холодильника является замена старой модели холодильника с замком, сломайте или снимите замок в качестве меры предосторожности перед его утилизацией для того, чтобы предотвратить запираение детей внутри холодильника.
- Старые модели холодильников и морозильных камер содержат изолирующие газы, а также хладагент, которые должны утилизироваться соответствующим образом. Избавление от отработавшего устройства относится категорически к компетентности вашего местного обслуживания вывоза отходов и свяжитесь со своими местными властями или со своим дилером, если у вас есть какие-нибудь вопросы. Пожалуйста, убедитесь, что рабочая трубка вашего устройства не повреждена, прежде чем сдавать его службе вывоза отходов.

ВАЖНОЕ ПРИМЕЧАНИЕ:

Пожалуйста, прочтите данное руководство по эксплуатации перед установкой и включением холодильника. Производитель не несет ответственности за неправильную установку и эксплуатацию холодильника вопреки правилам, приведенным в данном руководстве по эксплуатации.

Информация о соответствии стандартам

- Тропический класс определен для температуры окружающего воздуха между 16°C и 43°C в соответствии со стандартами TS EN ISO 15502.
- Холодильник спроектирован в соответствии со стандартами E N1 55 02, IE C6 03 35 -1/ IEC60335-2-24, 2004/108/EC.
- Холодильник соответствует нормативам “EEE”.

Рекомендации

Внимание! Для ускорения процесса замораживания не используйте механические или другие устройства. Не используйте электрические приборы внутри камер для хранения пищевых продуктов. Держите вентиляционные отверстия прибора открытыми. Не повредите контур охлаждения холодильника.

- Не применяйте адаптеры или тройники, которые могут вызвать перегрев и возгорание.
- Не подключайте старых/поврежденные шнуры.
- Не перекручивайте и не сгибайте шнуры.



- Не позволяйте детям играть с прибором. Дети не должны ни в коем случае сидеть на выдвижных ящиках или виснуть на двери.
- Не используйте острых металлических предметов для удаления льда из морозильной камеры; они могут проткнуть оболочку холодильника и вызвать не подлежащие ремонту повреждения. Используйте прилагаемый пластиковый скребок.
- Не включайте прибор в сеть мокрыми руками.
- Не помещайте в морозилку контейнеры (стеклянные бутылки или жестяные контейнеры) с жидкостями, особенно газированные жидкости так как они могут вызвать разбиение контейнера в процессе заморозки.
- Бутылки, с большим содержанием алкоголя должны быть хорошо закрыты и помещены в холодильник в вертикальном положении.
- Не прикасайтесь к охлаждающим поверхностям, особенно мокрыми руками так как вы можете обжечься или пораниться.
- Не ешьте лед только что извлеченный из морозильника.
- Данная бытовая техника не предназначена для использования людьми (в том числе детьми) с ограниченными физическими, сенсорными или умственными возможностями, а также лицами, не имеющими достаточного опыта и знаний, кроме случаев, когда они делают это под наблюдением ответственных за соблюдение безопасности лиц или перед этим прошли обучение под руководством указанных лиц. Следите за тем, чтобы дети не играли с бытовой техникой.
- В случае повреждения шнура питания его замена должна осуществляться производителем, представителем его сервисной службы или уполномоченным лицом.

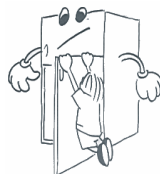

УСТАНОВКА И ВКЛЮЧЕНИЕ

- Этот прибор присоединяют к 220-240V и 50 Hz.
- Прежде чем включать прибор в сеть убедитесь в соответствии напряжения на именной панели с напряжением вашей домашней электросети.
- Если розетка не соответствует штекеру холодильника замените штекер подходящим (по меньшей мере 16 А)
- Вставьте штекер в розетку с эффективным заземлением. Если розетка не подключена к заземлению, мы предлагаем воспользоваться помощью электрика.
- Производитель не несет ответственности за невозможность подключения заземления как описано в этом буклете.
- Не размещайте прибор под прямым солнечным светом.
- НЕ используйте на открытом воздухе и под дождем.
- Размещайте холодильник вдали от источников тепла и в хорошо вентилируемом месте. Холодильник должен находиться на расстоянии по меньшей мере 50 см от радиаторов, газовых или угольных плит и 5 см от электрических плит.
- Свободное расстояние от верхней границы по меньшей мере 15 см.
- Не ставьте на прибор тяжелые предметы или много предметов.
- Если прибор установлен рядом с другим холодильником или морозильником выберите минимальную дистанцию в 2 см чтобы избежать конденсации.
- Прибор должен быть надежно установлен на полу. Используйте две передние выдвижные ножки для компенсации неровностей пола.
- Внешняя поверхность прибора и аксессуары внутри должны очищаться мыльным раствором; внутренняя поверхность бикарбонатом соды растворенном в теплой воде. После высыхания вставьте все аксессуары.

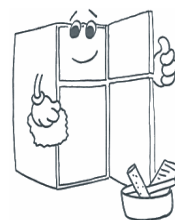
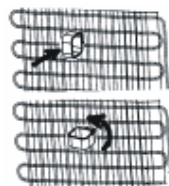

Перед включением

- Подождите 3 часа перед включением прибор в сеть для обеспечения производительности.
- При первом включении прибора может быть запах. Он исчезнет когда прибор начнет охлаждать.

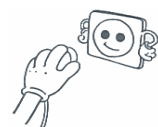

ЧАСТЬ 2. РАЗЛИЧНЫЕ ФУНКЦИИ И ВОЗМОЖНОСТИ

Установка Термостата

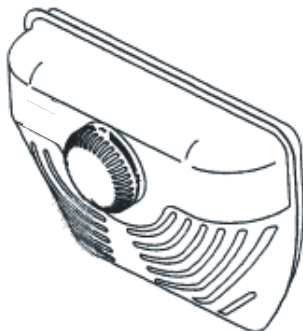

- Термостат автоматически регулирует температуру внутри холодильной и морозильной камеры. Путем изменения позиции ручки с MIN. («1») на MAX. («5»), может быть получена более холодная температура. «0» позиция указывает на закрытие термостата и отсутствие охлаждения.
- Можно поставить рукоятку между минимальным и средним положениями для кратковременного хранения продуктов в морозильной камере. («1- 2»)
- Для долгосрочного хранения продуктов в морозильной камере можно поставить рукоятку в среднее положение. («3-4»)

Отметьте ; что температура окружающей среды, температура свежих продуктов помещаемых в холодильник и то как часто открывается дверца влияет на температуру в холодильной камере. При необходимости измените настройки температуры.

Если холодильник недостаточно охлаждает продукты:

Ваш холодильник предназначен для функционирования при интервалах температур окружающей среды, обозначенных в технических условиях, в соответствии с классом климатических условий, указанных на информационной этикетке. Мы не рекомендуем использовать холодильник в температурном режиме, величины которого выходят за рамки указанных в спецификации в целях достижения эффективности охлаждения.

Класс климатических условий	Температура окружающей среды (°C)
T	Между 16 и 43 (°C)
ST	Между 16 и 38 (°C)
N	Между 16 и 32 (°C)
SN	Между 10 и 32 (°C)

Аксессуары

Форма для льда

- Наполните форму для льда водой и поместите в морозильную камеру.
- После того как вода полностью замерзнет вы можете повернуть форму как указано ниже чтобы достать кубик.



Держатель бутылок (В некоторых моделях)

Во избежание выскальзывания или падения бутылок вы можете пользоваться держателем бутылок. Вы также можете предотвратить шум от открытия или закрытия дверцы.

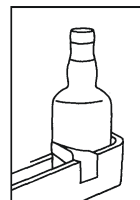

ЧАСТЬ 3. РАЗМЕЩЕНИЕ ПРОДУКТОВ В ХОЛОДИЛЬНИКЕ

Холодильная камера

- Для снижения влажности и намораживания никогда не ставьте в холодильник жидкости в не закрытой посуде. Намораживания скапливаются в наиболее холодных частях испарителя и со временем это потребует более частого размораживания.
- Никогда не ставьте теплые продукты в холодильник. Теплые продукты следует охладить при комнатной температуре и разместить обеспечивая соответствующую циркуляцию воздуха в холодильной камере.
- Ничего не должно прикасаться к задней стенке поскольку это может вызвать намораживание и упаковка может прилипнуть к задней стенке. Не открывайте дверцу холодильника слишком часто.
- Разместите мясо и очищенную рыбу (завернутые в упаковку или листы пластика) которые вы будете использовать в течении 1-2 дней, в нижней секции холодильной камеры(над ящиком для продуктов) так как это наиболее холодное отделение и обеспечит наилучшие условия хранения.
- Вы можете класть фрукты и овощи в ящик для продуктов без упаковки.

Морозильная камера

- Морозильник используется для хранения замороженных или сильно замороженных продуктов в течении долгого времени и изготовления кубиков льда.
- Для заморозки свежих продуктов, убедитесь что максимальная площадь поверхности замораживаемого продукта находится в контакте с охлаждающей поверхностью.
- Не кладите свежие продукты рядом с замороженными так как это может разморозить замороженные продукты.
- Замораживая свежие продукты (пр. мясо, рыбу, фарш) делите их на части для однократного использования.
- После размораживания прибора помести продукты в него и постарайтесь использовать их в короткий период..
- Никогда не помещайте теплые продукты в морозилку. Так как это повредит замороженные продукты.
- Для хранения замороженных продуктов; всегда следует четко следовать инструкциям на упаковках замороженных продуктов и при отсутствии информации продукты не следует хранить дольше трех месяцев с даты приобретения.
- При покупке замороженных продуктов убедитесь, что они были заморожены при соответствующей температуре и что упаковка не повреждена.
- Замороженные продукты следует транспортировать в специальных контейнерах для сохранения качества продуктов и должны быть помещены в морозильник в наиболее короткий срок.
- Если упаковка замороженных продуктов показывает влажность и чрезмерное вздутие возможно они хранились при несоответствующей температура и содержимое испортилось.
- Срок хранения замороженных продуктов зависит от комнатной температуры, установок термостата, частоты открывания дверцы, типа продуктов и периода времени необходимого для транспортировки продуктов из магазина к вам домой. Всегда следуйте инструкциям напечатанным на упаковке и никогда не превышайте максимальный указанный срок хранения.

ЧАСТЬ 4. ЧИСТКА И УХОД

- Перед чисткой отсоедините прибор от сети.



- Не мойте прибор проточной водой.

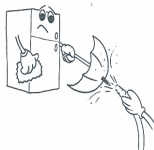

- Холодильная камера должна быть очищена периодически с применением раствора бикарбоната соды в теплой воде

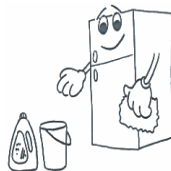

- Мойте аксессуары отдельно водой и мылом. Не мойте их в посудомойочной машине.



- Не используйте абразивов, растворителей или мыла. После мытья сполосните чистой водой и тщательно просушите. По окончании чистки присоедините прибор к сети сухими руками.

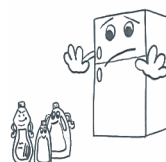

- Вам следует очищать конденсатор веником минимум два раза в год для обеспечения экономии энергии и повышения производительности.



Размораживание Морозильная камера ;

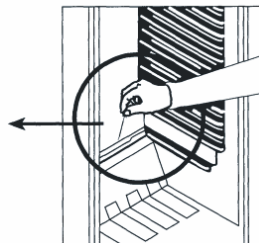
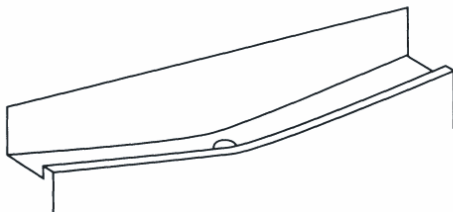

- Размораживание происходит автоматически в морозильной камере в процессе работы; Размороженная вода обирается испаряющей емкостью и испаряется автоматически.
- Испаряющая емкость и дренажное отверстие для размороженной воды должны периодически очищаться шнуром размораживающего отверстия во избежание скопления воды на дне холодильника и ее вытекания.
- Вы также можете вылить $\frac{1}{2}$ стакана воды в дренажное отверстие для внутренней очистки.

Морозильная камера;

Намораживания скапливающиеся в морозильной камере следует периодически удалять. (Используйте прилагаемый пластиковый скребок) Морозильная камера чистится так же как и холодильная камера, с проведением размораживания по меньшей мере два раза в год.

Для этого;

- За день до размораживания установите термостат в положение MAX("5"). Для полной заморозки продуктов.
- В процессе размораживания, замороженные продукты необходимо завернуть в несколько слоев бумаги и помещены в холодное место. Неизбежное повышение температуры сократит срок их хранения. Используйте их в короткий срок
- Установите рукоятку термостата в положение « 0 » или отсоедините прибор от сети; оставьте дверцу открытой до полного размораживания.
- Для ускорения процесса размораживания в морозильную камеру можно поместить одну или более мисок с теплой водой.
- Высушите внутренности прибора и установите термостат в положение MAX .

Замена лампочки

При замене лампочки холодильной камеры;

1. Отсоедините прибор от сети,
2. Нажмите крючки по краям крышки лампы, и снимите крышку лампы.
3. Замените лампу на новую не более 15 W.
4. Установите крышку лампы и через 5 минут включите прибор в сеть.

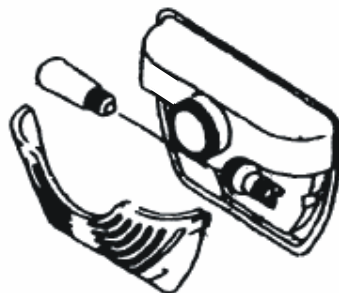

ЧАСТЬ 5. ТРАНСПОРТИРОВКА И ИЗМЕНЕНИЕ ПОЗИЦИИ УСТАНОВКИ

Транспортировка и изменение позиции установки

- Оригинальная упаковка – это пенополистирен при необходимости может быть убрана.
- При транспортировке прибор следует связать широкой лентой или крепкой веревкой. При транспортировке следует соблюдать правила на коробке.
- Перед транспортировкой или изменением старой позиции установки, все подвижные части (пр. полки, ящик...) должны быть изъяты или зафиксированы лентами во избежание тряски.

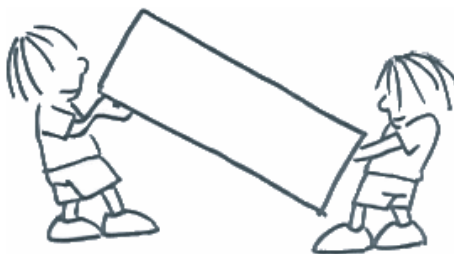

Изменение направления открывания двери (В некоторых моделях)

Если вам нужно изменить направление открывания двери, проконсультируйтесь с местной сервисной службой.

ЧАСТЬ 6. ПРЕЖДЕ ЧЕМ ЗВОНИТЬ В СЕРВИСНУЮ СЛУЖБУ

Если ваш холодильник не работает соответствующим образом, это может быть незначительная проблема, поэтому проверьте следующее прежде чем вызывать мастера для экономии времени и денег.

Что делать если холодильник не работает ;

Проверьте что;

- Нет электричества ,
- Общий выключатель в вашем доме отсоединен ,
- Термостат установлен в положение « 0 » ,
- Возможно не подходит розетка. Для проверки присоедините к ней другой прибор, чтобы вы знали какой работает в той же розетке.

Что делать если холодильник работает плохо ;

Проверьте что;

- Что вы не перегрузили прибор ,
- Дверцы хорошо закрыты ,
- На конденсаторе нет пыли ,
- Достаточное расстояние от задней и боковых стенок.

Если есть шум ;

Охлаждающий газ, который циркулирует в трубопроводе холодильника может создавать незначительный шум (звук кипения) даже при работающем компрессоре. Не беспокойтесь это нормально. Если звуки отличаются проверьте что ;

- Прибор ровно установлен
- Ничто не касается задней панели.
- Вибрирует стоящие на холодильнике предметы.

Если в нижней части холодильника скапливается вода ;

Проверьте что ;

Дренажное отверстие для талой воды не засорилось(Используйте дренажный шнур размораживания для чистки дренажного отверстия)

Рекомендации

- Для увеличения площади и улучшения внешнего вида, « охлаждающая секция» этого прибора расположена внутри задней стенки холодильной камеры. При работе прибора, Эта стенка покрывается инеем или каплями воды, в зависимости от того работает ли компрессор. Не беспокойтесь. Это вполне нормально. Размораживание требуется только в случаях образования очень толстого намораживания на стенке.
- Если прибор не используется долгое время (например в период летних отпусков) Разморозьте и вымойте холодильник оставив дверцу открытой во избежание образования запаха.
- Для полной остановки прибора, отсоедините его от основной розетки (для чистки и потом дверцы оставляют открытыми)

ЧАСТЬ 7. ДЕТАЛИ И ОТДЕЛЕНИЯ ПРИБОРА

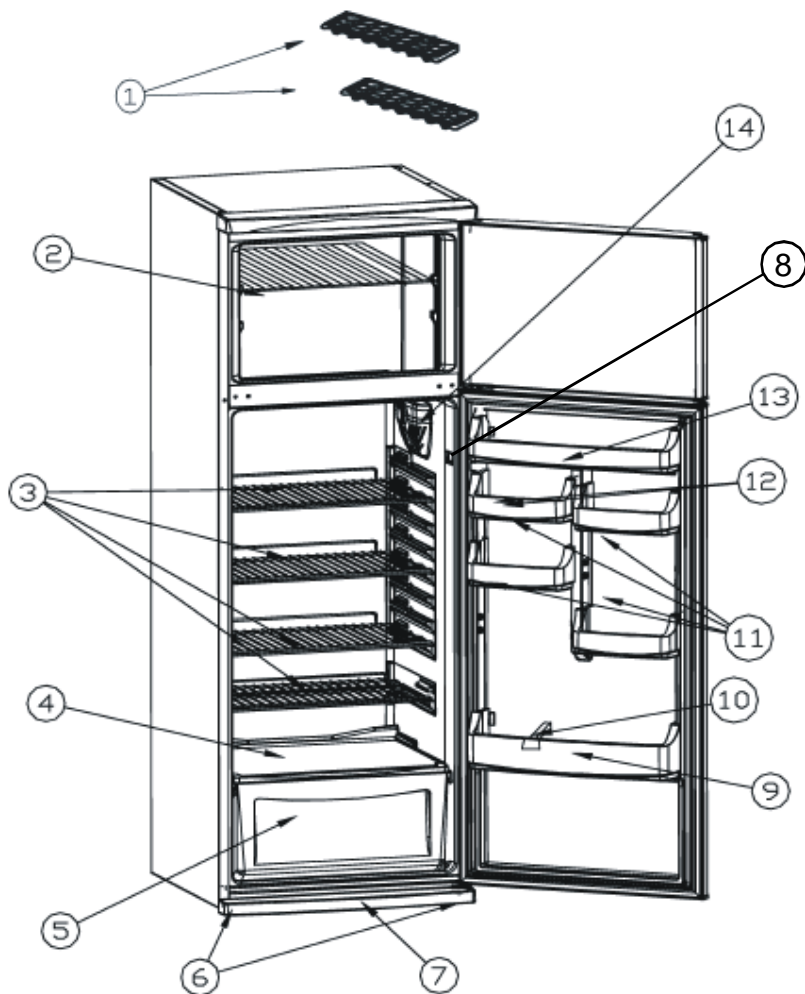

Целью данного документа является исключительно предоставление информации о компонентах устройства.

Компоненты зависят от модели устройства.

- 1) ФОРМА ДЛЯ ЛЬДА
- 2) ПОЛКА МОРОЗИЛЬНИКА
- 3) ПОЛКА ХОЛОДИЛЬНИКА
- 4) КРЫШКА ЯЩИКА ДЛЯ ПРОДУКТОВ
- 5) ЯЩИК ДЛЯ ПРОДУКТОВ
- 6) КРЕПЕЖ
- 7) ПРЕДОХРАНИТЕЛЬНАЯ ПЛАСТИНКА

- 8) ВЫКЛЮЧАТЕЛЬ ЛАМПЫ
- 9) ПОЛКА ДЛЯ БУТЫЛОК
- 10) ДЕРЖАТЕЛЬ БУТЫЛОК
- 11) ПОЛКА ДЛЯ ЯИЦ
- 12) ДЕРЖАТЕЛЬ ЯИЦ
- 13) ПОЛКА ДЛЯ МАСЛА И СЫРА
- 14) КОРОБКА ТЕРМОСТАТА

İçindekiler

BUZDOLABINIZI KULLANMADAN ÖNCE	98
Eski ve Kullanım Dışı Buzdolapları	98
Güvenlik Uyarıları	99
Buzdolabınızın Yerleştirilmesi ve Çalıştırılması	100
Buzdolabınızı Çalıştırmaya Başlamadan Önce	100
KULLANIM BİLGİLERİ	101
Sıcaklık Ayarları	101
<i>Termostat düğme konumları</i>	<i>101</i>
Sıcaklık Ayarları İle İlgili Uyarılar	102
Aksesuarlar	102
<i>Buz Kabı</i>	<i>102</i>
<i>Şişe Tutucu</i>	<i>102</i>
YIYECEKLERİN YERLEŞTİRİLMESİ	103
Soğutucu Bölüm	103
Derin Dondurucu Bölüm	103
TEMİZLİK VE BAKIM	104
Eritme	105
<i>Soğutucu Bölme</i>	<i>105</i>
<i>Derin Dondurucu Bölmesi:</i>	<i>105</i>
Ampulün değiştirilmesi	106
TAŞIMA VE YER DEĞİŞTİRME	106
Kapının Açılış Yönünün Değiştirilmesi	106
SERVİS ÇAĞIRMADAN ÖNCE	107
BUZDOLABI PARÇALARI VE BÖLÜMLERİ	110

BÖLÜM- 1. BUZDOLABINIZI KULLANMADAN ÖNCE

Eski ve Kullanım Dışı Buzdolapları

- Eski buzdolabınız kilidi olan bir buzdolabıysa, atmadan önce kilidini kırın veya çıkartın; çünkü çocuklar oynarken içine girerek kendilerini kilitleyebilir ve bir kazaya neden olabilir.
- Eski Soğutucu ve dondurucular, izolasyon malzemeleri ve CFC içeren soğutma gazı ihtiva etmektedirler. Bu nedenle eski buzdolabınızı elden çıkarırken çevreye zarar vermeye özen gösterin.

Önemli Notlar:

- Eğer ürününüz soğutucu akışkan olarak R600a kullanıyorsa –bu bilgiyi soğutucudaki etiketten görebilirsiniz- taşıma ve montaj sırasında soğutma elemanlarının hasar görmemesi için dikkatli olunması gerekir. R600a çevre dostu ve doğal bir gaz olmasına karşın patlayıcı özelliğe sahip olduğundan, soğutma elemanlarındaki herhangi bir hasar nedeniyle oluşacak bir sızıntı sırasında buzdolabınızı açık alev veya ısı kaynağından uzaklaştırıp cihazın bulunduğu ortamı birkaç dakika süreyle havalandırınız.
- Buzdolabını taşıırken ve yerleştirirken soğutucu gaz devresine zarar vermeyin.
- Lütfen cihazınızı yerleştirmeden ve çalıştırmadan önce kullanma kılavuzunu dikkatle okuyun. **Hatalı kullanımlarından doğacak zararlardan firmamız sorumlu tutulamaz.**
- Cihazınızın üzerindeki ve kullanma kılavuzundaki tüm uyarıları dikkate alınız ve bu kitapçığı ilerde çıkabilecek bazı sorunlara ışık tutması amacı ile saklayınız.
- Bu ürün evlerde kullanım için üretilmiş olup, yalnızca evde ve belirtilen amaçlar için kullanılabilir. Ticari ya da toplu kullanıma uygun değildir. Böyle bir kullanım, ürünün garantisinin iptaline neden olacağı gibi doğacak zararlardan da şirketimiz sorumlu olmayacaktır.
- Bu ürün evlerde kullanım için üretilmiş olup, yalnızca gıdaların soğutulması / muhafazası için uygundur. Ticari yada toplu kullanıma ve / veya gıda harici maddelerin muhafazasına uygun değildir. Aksi halde doğacak zararlardan şirketimiz sorumlu değildir.

Uyumluluk Bilgileri

- TS EN ISO15502 standartlarına göre Tropikal sınıf 16°C ile 43°C arasındaki ortam sıcaklıkları için tanımlanmıştır.
- Ürün EN15502, IEC60335-1 / IEC60335-2-24, 2004/108/EC standartlarına uygun olarak tasarlanmıştır.
- Ürün “EEE” Yönetmeliğine Uygundur.”

Güvenlik Uyarıları

Uyarı: Buz çözme işlemini hızlandırmak için mekanik araçlar veya başka yapay yöntemler kullanmayın. Cihazın yiyecek saklanan kısımlarında elektrikli cihazlar kullanmayın. Cihazın havalandırma deliklerini açık tutun. Buzdolabının soğutucu gaz devresine zarar vermeyin.

- Çoklu priz ve uzatma kablosu kullanmayınız.
- Hasarlı, yırtılmış veya eskimiş kablolu fişi prize sokmayınız.
- Asla kabloyu çekmeyiniz, bükmeyiniz veya hasar vermeyiniz.



- Bu ürün, yetişkinlerin kullanımına göre tasarlanmıştır, çocukların cihazla oynamasına veya kapıya tutunup sarkmalarına izin vermeyiniz. Kapıya asılmayınız.
- Buzu kazımak için buz küreğini kullanınız. Bıçak, sivri uçlu aletlerle buzu kırmayınız veya kazımayınız.
- Buzdolabınızın dondurucu bölmesini yalnızca dondurulmuş gıdaları saklamak, çiğ gıdaları dondurmamak ve buz küpleri üretmek için kullanınız.
- Herhangi bir elektrik çarpmasına sebebiyet vermemek için fişi prize kesinlikle ıslak elle takıp çıkarmayınız!
- Patlayıcı ve yanıcı maddeleri emniyetiniz açısından dondurucuya koymayınız.
- Buzdolabınızın dondurucu bölmesine cam şişe ve kutulardaki asitli içecekleri kesinlikle koymayınız. Şişe ve kutular patlayabilir.
- Buzdolabınızın dondurucu bölmesi içinde üretilen buzu çıkarırken elinizin temas etmesinden sakınınız, buz yanıklara ve/veya kesiklere neden olabilir.
- Dondurulmuş yiyeceklere ıslak elle dokunmayın! Dondurma ve buz küplerini, cihazdan çıkarır çıkarmaz yemeyin!
- Bu cihaz, yanlarında güvenliklerinden sorumlu olacak veya onlara cihazın kullanımıyla ilgili gerekli talimatları verecek bir kişi bulunmadığı sürece fiziksel, duyuşsal veya zihinsel yeteneklerinde yetersizlik bulunan veya bilgisiz ya da deneyimsiz olan kişiler (çocuklar da dahil) tarafından kullanım için tasarlanmamıştır. Çocuklar denetlenerek cihazla oynamaları önlenmelidir.
- Elektrik kablosu zarar görmüşse üretici, servis temsilcisi veya yetkili bir kişi tarafından değiştirilmelidir.

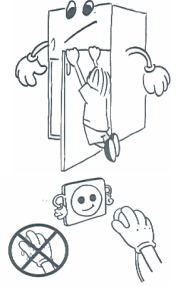

Buzdolabınızın Yerleştirilmesi ve Çalıştırılması

Buzdolabınızı kullanmadan önce şu noktalara dikkat etmeniz gerekmektedir.

- Buzdolabınızın kullanma voltajı 220-240 V ve 50Hz'dir.
- Buzdolabınızın şebeke kablosuna topraklı özel fiş takılmıştır. Bu fiş mutlaka 16 amper değerinde topraklı özel priz ile kullanılmalıdır. Evinizde böyle bir priz yok ise, ehliyetli bir elektrikçiye yaptırınız.
- **Topraklama yapılmadan kullanma sonucu meydana gelebilecek zararlardan şirketimiz sorumlu olmayacaktır.**
- Buzdolabınızı doğrudan güneş ışığına maruz kalmayacak uygun bir yere yerleştiriniz.
- Kondenserin (arkadaki siyah kanatlı kısım) duvara dayanmaması için size verilen mesafe ayar plastiğini şekilde gösterildiği gibi 90° döndürerek takınız.
- Ocak, fırın, kalorifer peteği ve soba gibi ısı kaynaklarından en az 50 cm, elektrikli fırınlardan ise en az 5 cm uzakta olmalıdır.
- Buzdolabınız açık havada kullanılmamalı ve yağmur altında kalmamalıdır.
- Buzdolabınız, bir derin dondurucu ile yan yana yerleştirilirse aralarında en az 2 cm açıklık bırakılması, dış yüzeyde nem yoğunlaşmasını önlemek açısından gereklidir.
- Buzdolabınızın üstüne ağır eşya koymayınız ve üstten en az 15 cm boşluk kalacak şekilde uygun bir yere yerleştiriniz.
- Buzdolabınızın düzgün ve sarsıntısız çalışması için ayarlanabilir ön ayakların uygun yüksekliğe getirilerek karşılıklı olarak dengelenmesi gerekir. Bunu, ayarlı ayakları saat yönünde (yada ters yönde) çevirerek sağlayabilirsiniz. Bu işlem, yiyecekler dolaba yerleştirilmeden önce yapılmalıdır.
- Buzdolabınızı kullanmadan önce, bir çay kaşığı yemek sodası katacağınız ılık su ile bütün parçalarını silip daha sonra temiz su ile durulayarak kurulayınız. Temizlik işlemi bittikten sonra tüm parçaları yerlerine yerleştiriniz.
- Buzdolabınızın altında hava dolaşımını engelleyecek halı, kilim vs. olmamalıdır.

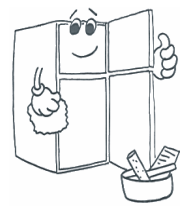
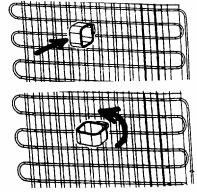

Buzdolabınızı Çalıştırmaya Başlamadan Önce

- İlk çalıştırıldığında veya taşınma işlemlerini takiben cihazınızın verimli çalışabilmesi için, buzdolabınızı 3 saat (dik konumda) beklettikten sonra fişi prize takınız. Aksi takdirde kompresöre zarar verebilirsiniz.
- Buzdolabınızı ilk çalıştırdığınızda koku duyulabilir; koku buzdolabınız soğutmaya geçince kaybolacaktır.



BÖLÜM- 2. KULLANIM BİLGİLERİ

Sıcaklık Ayarları

Termostat Düğmesi

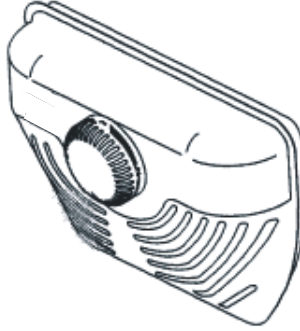

- Buzdolabınızın soğutucu ve derin dondurucu bölümlerindeki sıcaklık ayarlarının otomatik olarak yapılmasını sağlar. 1 ve 5 değerleri arasında istenilen herhangi bir değere ayarlanabilir. "0" konumu termostatın kapalı olduğunu gösterdiğinden, bu konumda soğutma olmaz. Sıcaklık ayar düğmesini 1'den 5'e doğru çevirdikçe soğutma derecesi artar. Buzdolabınız orta soğutma konumundayken en iyi performansı verecek şekilde tasarlanmıştır. Kış aylarında enerji tasarrufu sağlamak amacıyla buzdolabınızı daha düşük konumda çalıştırabilirsiniz.

Termostat düğme konumları

- **5** : Yeni konulan yiyeceklerin hızlı dondurulması ve hızlı buz elde etmek içindir. Buzdolabınız uzun süreli çalışacaktır. Dondurucu bölüm yeterince soğuduğunda tekrar eski konumuna getirilmelidir.
- **3-4** : Normal kullanım içindir ve en iyi performansı bu konumda alabilirsiniz.
- **1-2** : Daha az soğutma içindir.
- Termostat ayarı, soğutucu kapısının ne kadar sıklıkla açılıp kapandığı, içerisinde ne kadar yiyecek saklandığı ve buzdolabınızın bulunduğu ortam sıcaklığı göz önüne alınarak yapılmalıdır.

Sıcaklık Ayarları İle İlgili Uyarılar

- Termostat ayarı, soğutucu ve dondurucu kapısının ne kadar sıklıkla açılıp kapandığı, içerisinde ne kadar yiyecek saklandığı ve buzdolabınızın bulunduğu ortam sıcaklığı göz önüne alınarak yapılmalıdır.
- Buzdolabınızın 10°C den daha soğuk ortamlarda çalıştırılması verimliliği açısından tavsiye edilmez.
- Buzdolabınızın, prize ilk takıldıktan sonra tamamen soğuyabilmesi için, ortam sıcaklığına bağlı olarak 24 saate kadar kesintisiz çalışması gerekir. Bu süre zarfında, buzdolabınızın kapılarını sık açıp kapamayınız ve aşırı doldurmayınız.
- Buzdolabınızın fişini prizden çektikten sonra tekrar çalıştırmak istediğinizde veya enerjinin kesilip gelmesi durumunda; buzdolabınızın kompresörünün zarar görmesini engellemek için, buzdolabınızın 5 dakika gecikmeyle çalışmasını sağlayan bir fonksiyon bulunmaktadır. Buzdolabınız 5 dakika sonra normal bir şekilde çalışmaya başlayacaktır.
- Buzdolabınız, bilgi etiketinde belirtilen iklim sınıfına göre, standartlarda belirtilmiş ortam sıcaklık aralıklarında çalışacak şekilde tasarlanmıştır. Buzdolabının belirtilen sıcaklık değerlerinin dışındaki ortamlarda çalıştırılması, soğutma verimliliği açısından tavsiye edilmez.

İklim Sınıfı	Ortam Sıc. (°C)
T	16 ile 43 arası
ST	16 ile 38 arası
N	16 ile 32 arası
SN	10 ile 32 arası

Aksesuarlar

Buz Kabı

- Buz kabına yeteri miktarda su koyun ve buzdolabınızın buzluk bölümüne yerleştirin.
- Buzkabınızın içindeki su buz olduktan sonra, buz kabını hafifçe sağa sola çeviririp oluşan buz küplerini çıkartabilirsiniz.



Şişe Tutucu

Şişe tutucusu ile, cam şişelerin düşmemesi ve kaymaması sağlanır. Kapı açılıp kapanırken hareket edemeyecekleri için ses çıkarmaları da önlenmiş olur.

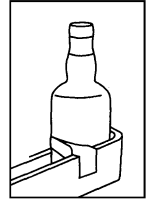

Not: Aksesuarlar bölümündeki tüm yazılı ve görsel anlatımlar, cihazınızın modeline göre farklılık gösterebilir

BÖLÜM- 3. YIYECEKLERİN YERLEŐTİRİLMESİ

Soğutucu Bölüm

- Nem ve koku oluşmasını önlemek için besinlerin buzdolabına kapalı kaplarda veya üzerleri örtülerek yerleőtirilmesi tercih edilir.
- Sıcak yiyecek ve içeceklerin de buzdolabına yerleőtirilmeden önce oda sıcaklığına soğutulması gerekir.
- Paketlenmiş yiyecekleri ve kapları soğutucu bölümün arka duvarına dayamayınız. Aksi halde, soğutma sırasında arka duvarda oluşacak kar, yiyecek paketlerinin arka duvara yapışmasına ve yiyeceklerinizin bozulmasına neden olacaktır.
- 1-2 gün içerisinde tüketeyeğiniz et ve temizlenmiş balıkları (plastik torba veya paketler halinde) en soğuk bölüm olduđu için sebzeliklerin hemen üstündeki cam rafın üzerine yerleőtiriniz.
- Meyve ve sebzeler doğrudan doğruya sebzelik bölmesine yerleőtirilebilir.

NOT: *Patates, soğan ve sarmsak buzdolabında saklanmamalıdır.*

Derin Dondurucu Bölüm

- Buzdolabınızın derin dondurucu bölümünü, donmuş yiyecekleri uzun süre saklamak ve buz üretmek için kullanınız.
- Dondurmak istediğiniz yiyecekleri ilk önce derin dondurucu bölmesinin tabanına yerleőtiriniz. Yiyeceklerinizi donduktan sonra (yaklaşık 24 saat) diđer donmuş yiyeceklerin yanına yerleőtirebilirsiniz.
- Yeni donduracağınız yiyecekleri, donmuş olan yiyeceklerin yanına koymayınız.
- Donduracağınız yiyecekleri (et, kıyma, balık...vs) bir seferde tüketilebilecek şekilde, porsiyonlara ayırarak dondurmalsınız.
- Dondurulan yiyecekler çözüldüğünde tekrar dondurmayınız. Gıda zehirlenmesi gibi sorunlara sebep olabileceğinden sağlığınızd açısından tehlike yaratabilir.
- Sıcak yemekleri soğumadan derin dondurucunuza yerleőtirmeyin. Derin dondurucu içindeki daha önce dondurulmuş olan diđer besinlerin bozulmasına sebep olursunuz.
- Dondurulmuş yiyecekleri saklarken; paket üzerindeki saklama koşullarına mutlaka uyulmalıdır. Eğer bir açıklama yoksa; yiyeceğın, satın aldıktan sonra en fazla 3 ay içerisinde tüketilmesi gerekmektedir.
- Dondurulmuş yiyecekleri satın alırken, uygun koşullarda dondurulmuş olmasına ve paketin bozulmamış olmasına dikkat ediniz.
- Dondurulmuş yiyeceklerin bozulmadan taşınması ve en kısa zamanda derin dondurucu bölümünün alt yüzeyine yerleőtirilmesi gerekmektedir.
- Eğer dondurulmuş yiyecek paketi nem oluşturmuş ve kötü kokuyorsa, yiyecek daha önce uygun koşullarda saklanmamış ve büyük ihtimalle bozulmuştur.
- Dondurulmuş yiyeceklerin saklama süreleri; ortam sıcaklığına, kapıların sık açılıp kapanmasına, termostat ayarlarına, yiyecek türüne ve yiyeceklerin satın alındıktan dondurucuya girene kadar geçen sürenin uzunluğuna göre değışir. Her zaman paket üzerindeki talimatlara uyun ve saklama süresini hiçbir zaman aşmayın.

- Uzun süreli elektrik kesintilerinde, derin dondurucu bölümünün kapısını açmayın. Buzdolabınız donmuş yiyeceklerinizi, yaklaşık 17 saat muhafaza edecektir. Daha uzun süreli elektrik kesintilerinde yiyeceklerinizi tekrar dondurmayınız ve en kısa zamanda tüketiniz.

BÖLÜM- 4. TEMİZLİK VE BAKIM

- Temizliğe başlamadan önce fişi mutlaka prizden çekin.



- Buzdolabınızı su dökerek yıkamayın.

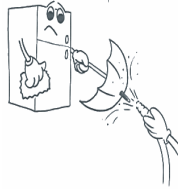

- Cihazınızın iç ve dış kısmını ılık ve sabunlu su ile yumuşak bir bezle veya süngerle silin.

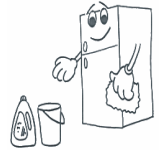

- Parçaları tek tek çıkartıp, sabunlu su ile temizleyin. Bulaşık makinasında yıkamayın.



- Temizlik için tiner, benzin, asit gibi yanıcı, parlayıcı ve eritici maddeler asla kullanmayın.

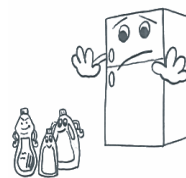

- Yılda en az bir kere kondenser (arkada siyah kanatlı kısım) elektrikli süpürge ya da kuru bir fırça kullanılarak temizlenmelidir. Bu, buzdolabınızın daha verimli çalışmasını ve **enerji tasarrufu yapmanızı sağlayacaktır.**



Eritme

Soğutucu Bölme

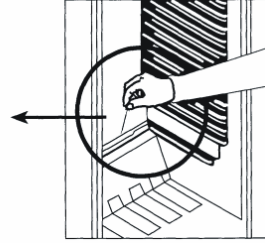
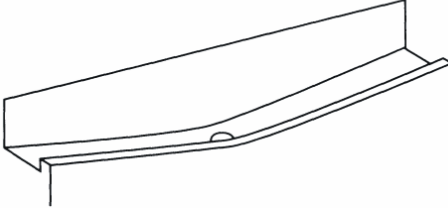

- Soğutucu bölmesi tam otomatik eritme yapar. Eritme sonucu oluşan su, su toplama oluğundan geçerek buzdolabınızın arkasındaki buharlaştırma kabına akar ve burada kendiliğinden buharlaşır.(Suyun toplanıp buharlaştığı kap havalandırma kapağının altındadır.)
- Su toplama oluğundaki deliğin tıkanıp tıkanmadığını belirli zaman aralıklarıyla kontrol ediniz ve gerekirse şekilde gösterildiği gibi temizleme çubuğu ile açınız.
- Belirli aralıklarla yarım bardak ılık su dökerek su boşaltma borusunu temizleyiniz.

Derin Dondurucu Bölmesi:

- Derin dondurucu bölmesi donmuş besinlerin bozulmaması için otomatik eritme yapmaz. Oluşan karlar buzdolabınızla birlikte verilen buz kazıma küreği ile belli aralıklarla alınmalıdır. Dondurucu bölmesi yılda en az bir veya iki kez eritilip temizlenmelidir.

Bu amaçla;

- Buz çözme işleminden bir gün önce termostat ayarını Max. konumuna getirerek donmuş yiyeceklerin daha soğuk olmalarını sağlayınız.
- Yiyecekleri gazete kağıdına sararak buzdolabınızın soğutucu bölmesine yerleştiriniz ve buz çözme işlemi bitene kadar soğutucu kapısını açmayınız.Böylece donmuş yiyeceklerinizin erimelerini engellemiş olursunuz.
- Buzdolabınızın fişini prizden çekerek veya termostat düğmesini “0” konumuna getirerek buzun erimesini bekleyiniz.
- Buz çözme işlemi sırasında dondurucunun kapısını açık tutarsanız ve içine orta boy, içi sıcak su dolu bir kap yerleştirirseniz buzun çözülme işlemi daha da kolaylaşacaktır. Çözölmeye başlayan buzları, buz küreği ile kazıyarak çıkarabilirsiniz.
- Derin dondurucu içinde oluşacak suyu kuru bir sünger veya bez yardımı ile alarak kurulayınız.

Ampulün Deęiřtirilmesi

Buzdolabınızın soęutucu bۆlmesinin aydınlatılması amacıyla kullanılan ampul, termostat kutusunun iinde bulunmaktadır.



Ampulün Deęiřtirilmesi iin;

- 1- Buzdolabınızın fiřini prizden ıkartınız veya termostat dűęmesini "0" konumuna getiriniz.
- 2- Kutunun kapaęını, yandaki tırnaklardan bastırarak ıkartınız.
- 3- Gűcű **15 Watt**' tan fazla olmayan bir yenisi ile deęiřtiriniz.
- 4- Kapaęı yerine takınız.
- 5- 5 dakika bekleddikten sonra fiři takınız veya termostatı eski konumuna getiriniz.

BÖLÜM- 5. TAŐIMA VE YER DEęİŐTİRME

- Orjinal ambalaj ve kۆpűkler, tekrar tařınma iin (isteęe baęlı olarak) saklanabilir.
- Tekrar tařınma durumunda buzdolabınızı kalın ambalaj, bant veya saęlam iplerle baęlamalı ve ambalaj űzerindeki tařınma kurallarına mutlaka uymalısınız.
- Yer deęiřtirme ve tařınma sırasında ۆnce buzdolabınızın iindeki hareket edebilen paraları (raflar, aksesuarlar, sebzelik vs.) ıkartınız veya dolap iine bantlayıp sarsıntıya karřı saęlamlařtırınız.

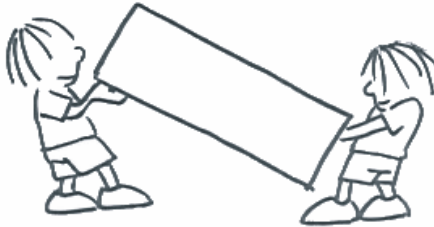

Buzdolabınızın dik řekilde tařınmasına ۆzen gۆsteriniz.

Kapının Aılıő Yۆnűnűn Deęiřtirilmesi

- Buzdolabınızın kapaklarındaki kapı kollarının montajı buzdolabınızın ۆn yűzeyinden yapılmıřsa, buzdolabınızın kapısının aılıő yۆnű deęiřemez.
- Ayrıca kapı kolu bulunmayan modellerde de kapı aılıő yۆnű deęiřimi műmkündür.
- Eęer sahip olduęunuz buzdolabının kapısının aılma yۆnű deęiřebiliyorsa, kapı yۆnű deęiřimi iin en yakın Yetkili Teknik Servise bařvurmanız gerekmektedir.

BÖLÜM- 6. SERVİS ÇAĞIRMADAN ÖNCE

Kontrol uyarıları ;

Buzdolabınız çalışmıyorsa

- Elektrik arızası var mı?
- Fiş prize doğru takılmış mı?
- Fişin takıldığı prizin sigortası ya da ana sigorta atmış mı?
- Termostat ayarı “0” konumunda mı?
- Prizde arıza var mı? Bunun için buzdolabınızın fişini çalıştığına emin olduğunuz bir prize takarak deneyiniz.

Buzdolabınız yeterli soğutma yapmıyorsa

- Termostat ayarı “1” konumunda mı?
- Buzdolabınızın kapıları sık açılıyor veya uzun süre açık kalıyor mu?
- Buzdolabınızın kapıları tam olarak kapanıyor mu?
- Buzdolabınıza, hava dolaşımını engelleyecek şekilde arka duvarına temas eden kap veya yiyecek yerleştirilmiş mi?
- Buzdolabınız aşırı derecede dolu mu?
- Buzdolabınız ile arka ve yan duvarlar arasında yeterli mesafe var mı?
- Çalışma ortam sıcaklığı kullanma kılavuzunda belirtilen limitlerin içinde mi?

Soğutucu bölüm arka duvarında karlanma varsa;

Buzdolabınızın soğutucu bölmesinin iç kısmında (arka yüzeyde), kompresörün belirli aralıklarla çalışıp durmasına bağlı olarak, damlacık ve karlanma oluşur. Bu durum normaldir.

Yüksek ortam sıcaklıklarında, karlanmanın sürekli olması (birikmesi) durumunda, cihazın fişi çekilip karın erimesi sağlanmalıdır.

Soğutucu bölümündeki yiyecekler gereğinden fazla soğuyorsa

- Uygun sıcaklık ayarında mı? (termostat düğmesi “5” konumunda mı?)
- Derin dondurucu bölümünde çok miktarda yeni yerleştirilmiş yiyecek var mı? *Eğer varsa, onları dondurmak için kompresör daha uzun çalışacağından soğutma bölümündeki yiyecekleri de gereğinden fazla soğutması mümkün olabilir.*

Soğutma bölümünün tabanında ıslaklık varsa

- Su tahliye deliği tıkanmış olabilir.

Buzdolabınız sesli çalışıyorsa

Ayarlanan soğukluk seviyesinin sabit kalabilmesi için, kompresör zaman zaman devreye girecektir. Bu sırada buzdolabınızdan gelecek sesler fonksiyon gereği normaldir. Gereken soğukluk seviyesine ulaştığı zaman , sesler otomatik olarak azalacaktır. Yine de ses varsa;

- Cihazınız dengede mi? Ayakları ayarlanmış mı?
- Cihazınızın arkasında bir şey var mı?
- Cihazınızdaki raflar veya raflardaki tabaklar titreşiyor mu? Bu durum sözkonusu ise rafları ve/veya tabakları yeniden yerleştirin.
- Cihazınızın üstüne konan eşyalar titreşiyor mu?

Normal Sesler;

Çıtırtı (Buz Kırılma) Sesi:

- Otomatik buz çözme işlemi esnasında.
- Cihaz soğuduğu veya ısındığı zaman (cihaz malzemesindeki genleşmeler).

Kısa çıtlama

Termostat, kompresörü açıp kapattığı zaman duyulur.

Kompresör sesi

Normal motor sesi. Bu ses, kompresörün normal çalıştığı anlamına gelir. Kompresör, devreye girerken, kısa süreli olarak biraz daha sesli çalışabilir.

Fokurtu ve şırıltı sesi:

Bu ses, sistem içerisindeki soğutucu akışkanın borular içinde akması esnasında oluşur.

Su akış sesi: Buz çözme işlemi esnasında, buharlaştırma kabına akan suyun normal sesi. Cihazda buz çözme işlemi yapılırken bu ses duyulabilir.

Buzdolabınızın iç kısımlarında nem oluşuyorsa;

- Yiyecekler düzgün ambalajlanmış mı? Buzdolabına koymadan önce kaplar iyice kurulandı mı?
- Buzdolabının kapıları çok sık açılıyor mu? Kapı açıldığında, odadaki havada bulunan nem buzdolabına girer. Özellikle odanın nem oranı çok yüksek ise, kapıyı ne kadar sık açarsanız, nem birikimi o kadar hızlı olur.
- Otomatik buz çözme işleminden sonra arka duvarda su damlalarının oluşması normaldir. (Statik Modellerde)

Kapılar düzgün bir şekilde açılıp kapanmıyorsa;

- Yiyecek paketleri kapıların kapanmasını engelliyor mu?
- Kapı bölmeleri, raflar ve çekmeceler düzgün yerleştirilmiş mi?
- Kapı contaları bozuk mu veya yırtılmış mı?
- Buzdolabınız düz bir zeminde mi?

Kapı contasının temas ettiği, buzdolabı kabininin kenarları sıcak ise;

Özellikle yaz aylarında (sıcak havalarda), kompresör çalışması esnasında, dolap üzerinde contanın temas ettiği yüzeylerde ısınma oluşabilir, bu normaldir.

ÖNEMLİ NOTLAR:

- Ani elektrik kesilmesinde veya fişi prizden takıp çıkarmalarda buzdolabınızın soğutma sistemindeki gazın basıncı henüz dengelenmemiş olduğu için kompresör koruyucu termiği atacaktır. 4-5 dakika sonra buzdolabınız çalışmaya başlayacaktır, endişe edilecek bir durum yoktur.
- Buzdolabınızın « soğutma ünitesi » dolabınızın arka duvarına gizlenmiştir. Bu yüzden buzdolabınızın iç gödesinin arka yüzeyinde, kompresörün çalışma süresine göre, su damlacıkları veya karlanma olabilir. Bu normaldir. Karlanma fazla olmadığı sürece defrost yapmaya gerek yoktur.
- Buzdolabınızı uzun bir süre kullanmayacaksanız (yaz tatillerinde gibi) Termostatı « 0 » konumuna getirin. Defrost işleminden sonra temizleyip nem ve koku oluşmasını engellemek için kapıyı açık bırakın.
- **Bu uyarıların hepsini yerine getirdiğiniz halde buzdolabınızda hala sorun varsa, lütfen size en yakın Teknik Servis Yetkilisi'ne başvurunuz.**
- **Aldığınız cihaz, ev tipi kullanım için üretilmiş olup, sadece evde ve belirtilen amaçlar için kullanılabilir. Ticari yada toplu kullanıma uygun değildir. Tüketicinin buna aykırı kullanımında, TKHK hükümlerinde belirlenmiş, ücretsiz onarım ve garanti süresi içinde arızalardan üretici ve satıcının sorumluluğunun kalktığını önemle belirtiriz.**
- *Cihazınızın Sanayi Bakanlığı tarafından tespit edilen ve ilan edilen kullanım ömrü (cihazınızın fonksiyonlarını yerine getirebilmesi için gerekli yedek parça bulundurma süresi) 10 yıldır.*

BÖLÜM- 7. BUZDOLABI PARÇALARI VE BÖLÜMLERİ

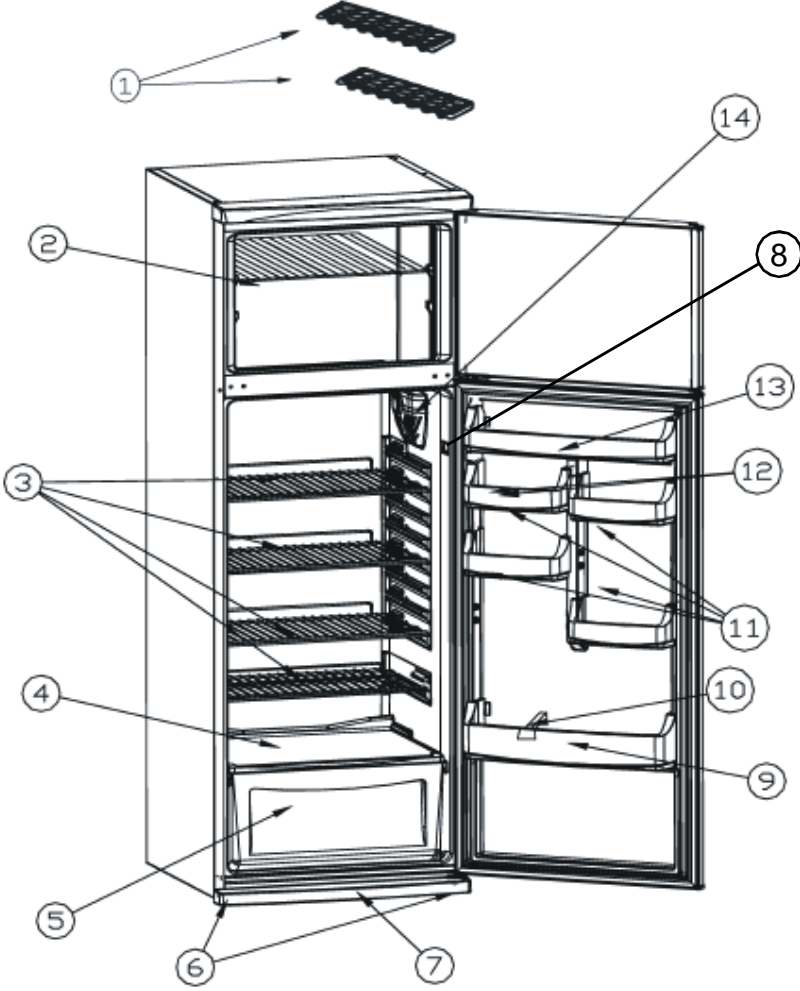

Bu sunum yalnızca cihazın parçaları hakkında bilgilendirme amaçlıdır.
Parçalar cihaz modeline göre farklı olabilir.

1) BUZ KABI

2) DONDURUCU BÖLME RAFI

3) SOĞUTUCU BÖLME RAFI

4) SEBZELİK ÜSTÜ KAPAĞI

5) SEBZELİK

6) AYARLANABİLİR AYAKLAR

7) TEKMELİK

8) LAMBA BUTONU

9) (KAPI) ŞİŞE RAFI

10) ŞİŞE TUTUCU

11) (KAPI) YUMURTA RAFI

12) YUMURTA LİK

13) (KAPI) PEYNİR/TEREYAĞ RAFI

14) TERMOSTAT KUTUSU

COUNTRY	COMPANY	CC	TELEPHONE	E-MAIL / FAX
AUSTRALIA	TEKA AUSTRALIA Pty. Ltd.	61	3 9550 6100	sales@tekaaustralia.com.au
AUSTRIA	KÜPPERSBUSCH GesmbH	43	1 866 800	info@kueppersbusch.at
BELGIUM	B.V.B.A. KÜPPERSBUSCH S.P.R.L.	32	2 466 8740	info@kueppersbusch.be
BULGARIA	TEKA BULGARIA LTD.	359	2 9768 330	2 9768 332
CHILE	TEKA CHILE, S.A.	56	2 4386 000	info@teka.cl
P. R. CHINA	TEKA INTERNATIONAL TRADING (Shanghai)	86	21 511 688 41	info@teka.cn
CZECH REPUBLIC	TEKA CZ S.R.O.	420	2 84 691940	info@teka-cz.cz
ECUADOR	TEKA ECUADOR, S.A.	593	4 2100311	ventas@teka.ec
FRANCE	TEKA FRANCE S.A.S.	33	1 343 01597	1 343 01598
GERMANY	TEKA KÜCHENTECHNIK GmbH	49	2771 3950	info@teka-kuechentechnik.de
GREECE	TEKA HELLAS A.E.	30	210 9760283	info@tekahellas.gr
HUNGARY	TEKA HUNGARY KFT	36	1 3542110	teka@teka.hu
INDONESIA	PT TEKA BUANA	62	21 390 5274	teka@tekabuana.com
ITALY	TEKA ITALIA S.P.A.	39	0775 898271	info@tekaitalia.it
KOREA (SOUTH REP.)	TEKA KOREA CO. LTD.	82	2 599 4444	222 345 668
MALAYSIA	TEKA KÜCHENTECHNIK (MALAYSIA) SDN.	60	3 7620 1600	customer_svc@teka.com.my
MAROC	TEKA MAROC, SA	34	942 355 286	942 355 260
MIDDLE EAST	TEKA KÜCHENTECHNIK MIDDLE EAST FZE	971	4 887 2912	teka@emirates.net.ae
MEXICO	TEKA MEXICANA S.a. de C.V.	52	555 133 0493	ventas@tekamexicana.com.mx
PAKISTAN	KÜPPERSBUSCH-TEKA PAKISTAN Pvt. Ltd.	92	42 5757676	42 631 2183
POLAND	TEKA POLSKA SP. ZO.O.	48	22 7383270	teka@teka.com.pl
PORTUGAL	TEKA PORTUGAL, S.A.	351	234 329 500	sacliente@teka.pt
ROMANIA	SC TEKA KÜCHENTECHNIK ROMANIA SRL	40	21 233 44 50	21 233 44 51
RUSSIA	TEKA RUS LLC	7	495 101 31 08	info@tekarus.ru
SINGAPORE	TEKA SINGAPORE PTE. LTD.	65	67342415	tekasin@pacific.net.sg
SPAIN	TEKA INDUSTRIAL, S.A.	34	942355050	mail@teka.com
THAILAND	TEKA (THAILAND) CO. LTD.	66	2 652 2999	2 652 2740 1
TURKEY	TEKA TEKNİK MUTFAK	90	212 288 3134	teka@teka.com.tr
UKRAINE	TEKA UA	380	44 496 0680	info@teka.ua
UNITED ARAB EMIRATES	TEKA KÜCHENTECHNIK U.A.E. LLC	971	4 283 3047	uaeteka@emirates.net.ae
UNITED KINGDOM	TEKA PRODUCTS LTD.	44	1235 861916	info@teka.co.uk
USA	TEKA USA, INC.	1	813 2888820	info@tekausa.com
VENEZUELA	TEKA ANDINA, S.A.	58	2 1229 12821	teka@teka.com.ve
VIETNAM	TEKA VIETNAM CO LTD	848	38 258 746	38 258 747



TEKA INDUSTRIAL, S.A.
C/ Cajo, 17
39011 Santander (Spain)
Tel.: +34 942 355050
Fax: +34 942 347694
mail@teka.com

TeKa
www.teka.com

TEKA KÜCHENTECHNIK GmbH
Sechsheldener Str. 122
35708 Haiger (Germany)
Tel.: +49 2771 8141 0
Fax: +49 2771 8141 10
info@teka-kuechentechnik.de