

# ***Brandt***

GUIDE D'INSTALLATION

INSTRUCTIONS FOR USE

MANUAL DE INSTALAÇÃO & UTILIZAÇÃO DA MÁQUINA DE LAVAR ROUPA

HANDBUCH ZUR INSTALLATION UND BENUTZUNG

# Lave-Linge

# Washing machine

# Máquina de lavar roupa

# Waschmaschine



# advertências

---

**Para evitar riscos de incêndio, descargas eléctricas, danos pessoais ou outros danos ao utilizar esta máquina de lavar, tome as seguintes precauções:**

- Esta máquina de lavar é fornecida com um manual que inclui instruções de funcionamento, manutenção e instalação. Leia atentamente estas instruções, antes de utilizar a máquina de lavar.
- Não lave peças de roupa que já tenham sido limpas, lavadas, deixadas de molho ou tratadas com gasolina, dissolventes para limpeza a seco ou outras substâncias inflamáveis ou explosivas, já que libertam vapores que podem provocar incêndios e explosões.
- Não junte gasolina, dissolventes para limpeza a seco ou outras substâncias inflamáveis ou explosivas à água de lavagem, uma vez que libertam vapores que podem provocar incêndios e explosões.
- Não repare nem substitua nenhuma peça desta máquina de lavar nem execute trabalhos de manutenção do aparelho, salvo se estiverem explicitamente autorizadas nas instruções de manutenção do manual.
- Não vá para cima da máquina nem se apoie na porta de carga aberta.
- Não utilize extensões nem adaptadores para ligar o aparelho à rede.
- Esta máquina de lavar roupa só deve ser usada para os fins para que foi concebida.
- Siga as instruções de lavagem recomendadas pelo fabricante da peça de roupa que vai lavar.
- Antes de colocar a máquina a trabalhar, verifique:
  - Se a máquina foi instalada de acordo com as instruções de instalação.
  - Se todas as ligações de água, escoamento, à rede eléctrica e à terra cumprem as normas locais e/as restantes normas aplicáveis.
- Este aparelho não foi desenhado para ser utilizado por pessoas com incapacidades físicas, sensoriais ou mentais, nem por pessoas sem a experiência ou conhecimentos oportunos (incluindo crianças), salvo se for com a supervisão de uma pessoa responsável da sua segurança que as ensine a usar a máquina. As crianças devem ser mantidas sob vigilância para garantir que não brincam com o aparelho.

# máquina de lavar roupa

## especificações

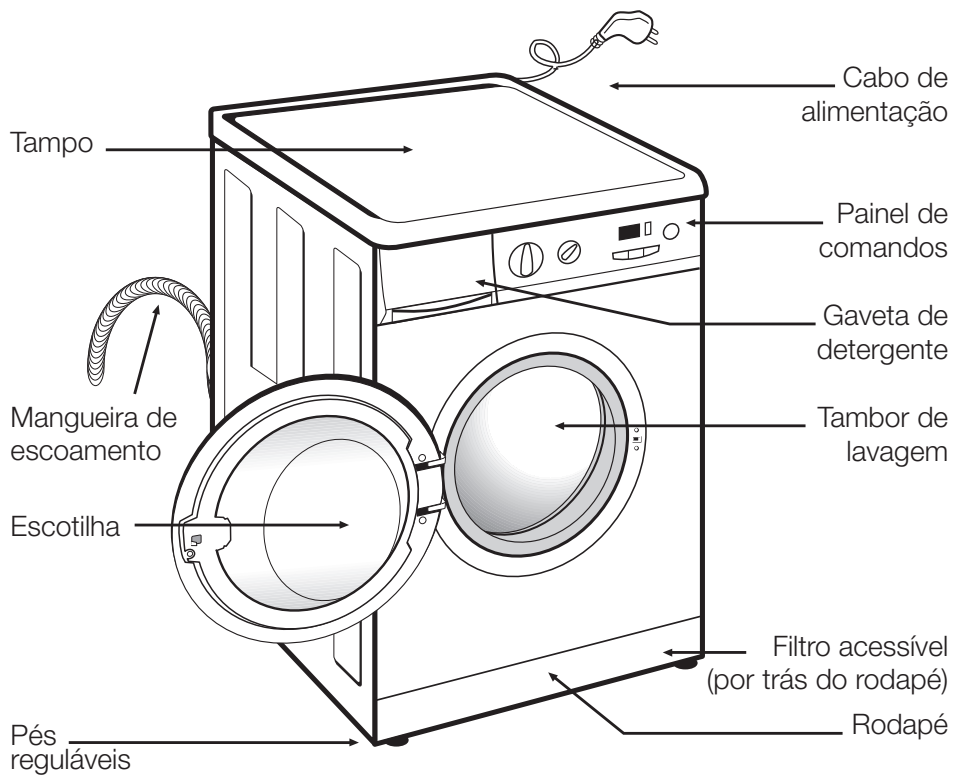

### ACESSÓRIOS

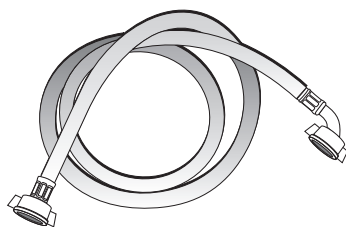

Mangueira de entrada de água

# máquina de lavar roupa

## instalação e montagem

### 1 DESEMBALAGEM E DESBLOQUEIO DA MÁQUINA DE LAVAR

#### DESEMBALAGEM

- a** Retire a base, os cantos e a cobertura superior.

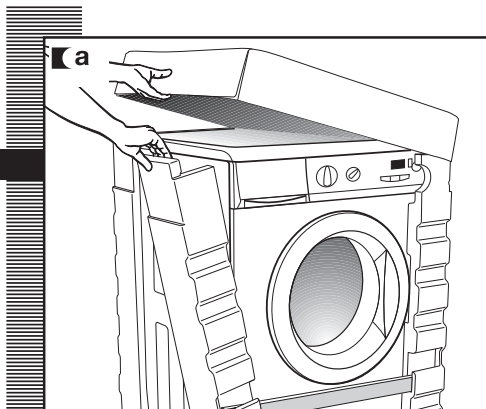

#### DESBLOQUEIO

- a** Solte os parafusos que fixam as três placas de plástico à parte traseira da máquina de lavar.
- b** Solte os parafusos e retire as três placas de metal.
- c** Tape os orifícios com as placas de plástico previamente retiradas.

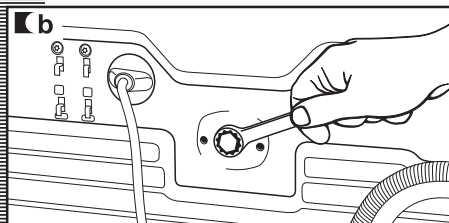
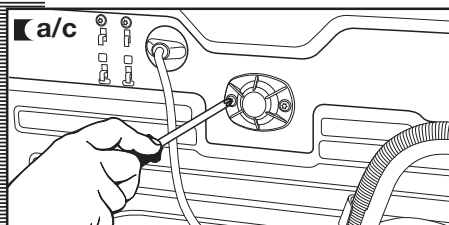
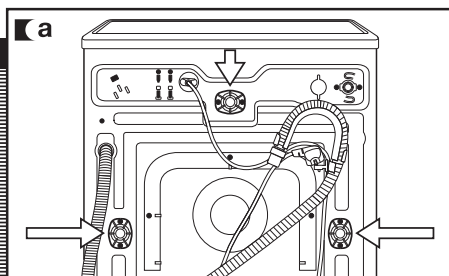

**Importante**

Guarde as placas de metal para o caso de um posterior transporte.

## 2 LIGAÇÃO À REDE DE ÁGUA E ESCOAMENTO

instalação e montagem

### LIGAÇÃO À REDE DE ÁGUA

No interior do tambor vai encontrar a conduta de entrada de água.

- a** Ligue a extremidade em cotovelo da conduta à entrada roscada da válvula de água situada na parte traseira do aparelho.
- a** Ligue a outra extremidade do tubo à tomada de água. Aperte adequadamente a porca de ligação.

É importante que o cotovelo do tubo de ligação à rede de água fique bem colocado para evitar riscos de inundação.

Se a sua máquina de lavar permite uma entrada de água quente, ligue o tubo com a rosca vermelha à torneira de água quente e a válvula de água ao filtro de cor vermelha.

A máquina de lavar deve ser ligada à rede de alimentação de água usando os tubos de alimentação novos que são fornecidos com o aparelho. Não deve usar tubos de alimentação de água previamente usados. Para um funcionamento correcto da máquina de lavar, a pressão da rede de água deve estar compreendida entre 0,05 e 1 MPa (0,5 a 10 Kg/cm<sup>2</sup>).

importante

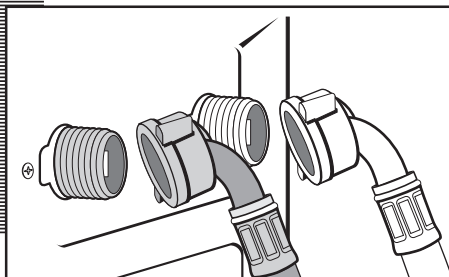
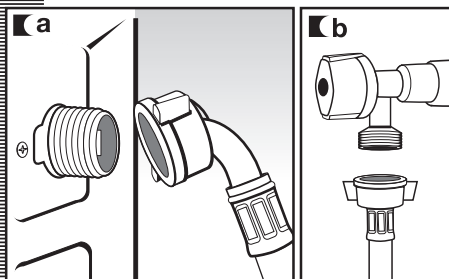
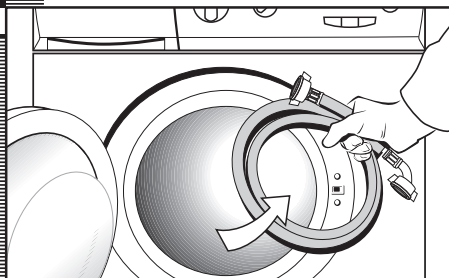

### LIGAÇÃO À REDE DE ESCOAMENTO

- a** Recomenda-se a existência de uma saída fixa de escoamento a uma distância do chão de 50 a 70 cm. Evite que o tubo de escoamento fique muito ajustado e apresente dobras ou estrangulamentos.

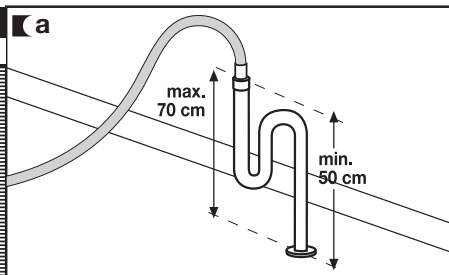

### 3 NIVELAÇÃO DA MÁQUINA DE LAVAR E LIGAÇÃO À REDE ELÉCTRICA

instalação e montagem

#### NIVELAÇÃO

Importante

Nivele a máquina de lavar com os pés reguláveis, assim vai conseguir reduzir o nível de ruído e evitar deslocamentos durante a lavagem. Evitar extrair excessivamente os pés; vai conseguir uma melhor estabilidade. Nos modelos com porcas tem de apertá-las com uma chave.

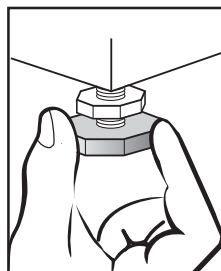
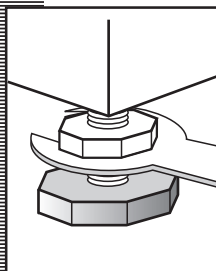
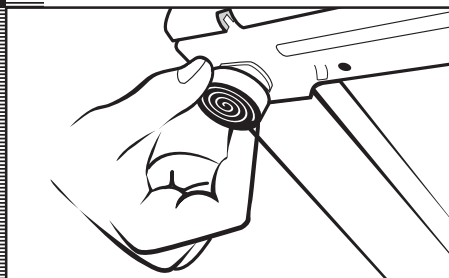

#### LIGAÇÃO ELÉCTRICA

Consulte os dados da placa de características situada na escotilha da máquina de lavar antes de realizar as ligações eléctricas. Certifique-se de que a tensão corresponde à indicada na placa.

**Não retire a placa de características; os dados que contém são importantes.**

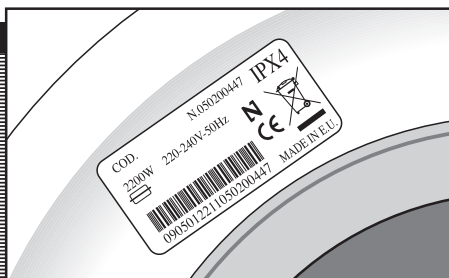

Importante

A máquina de lavar deve ser ligada a uma tomada de corrente com uma ligação à terra regulamentar.

A instalação eléctrica, a ligação, a tomada de corrente e os fusíveis ou o interruptor automático e o contador devem suportar a potência máxima indicada na placa de características.

Não introduza a ficha da máquina de lavar na tomada de corrente com as mãos molhadas ou húmidas.

Para retirar o cabo da tomada de corrente, puxe a partir do corpo da ficha. Nunca puxe o cabo.

Se o cabo de alimentação estiver danificado, deve ser substituído o mais rapidamente possível por um cabo ou conjunto especial fornecido pelo fabricante ou pelo seu serviço pós-venda.

Nas máquinas de lavar encastradas, a ficha da tomada de corrente deve estar acessível depois da instalação.

## 4 LIMPEZA PRÉVIA

### LIMPEZA PRÉVIA

Agora que instalou a máquina de lavar de forma satisfatória, aconselhamos que faça uma limpeza prévia da máquina.

Isto serve para verificar se a instalação, as ligações e o escoamento estão correctos e para limpar por completo o interior antes de fazer um programa de lavagem (consulte as instruções de utilização nas páginas seguintes).

- a** Seleccione o programa de algodão a 60°C.
- b** Prima a tecla de arranque/pausa.

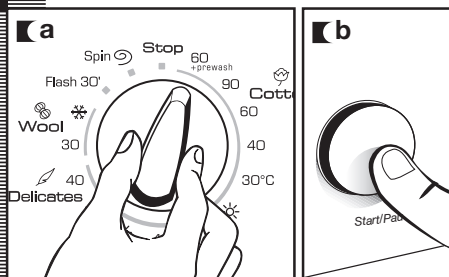

# máquina de lavar roupa

## uso do aparelho e conselhos práticos

### 1 PREPARAÇÃO DA ROUPA ANTES DA LAVAGEM

#### PREPARAÇÃO

Importante

Antes de introduzir a roupa no tambor, certifique-se de que todos os bolsos estão vazios. Os objectos pequenos podem obstruir a bomba de descarga de água.

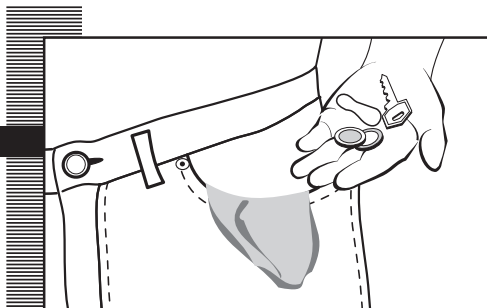

#### CLASSIFICAÇÃO DA ROUPA

- a** **Classifique a roupa pelo seu tecido**  
Aconselhamos a utilização de programas delicados para peças sensíveis. As peças de lã podem ser lavadas num programa especial de lã.
- b** **Classifique a roupa pela sua sujidade**
  - Lave as peças pouco sujas num programa curto.
  - Lave as peças normalmente sujas num programa sem pré-lavagem.
  - Lave apenas as peças muito sujas nos programas grandes com pré-lavagem.
- c** **Classifique a roupa pela sua cor**  
Lave a roupa branca e de cor em separado.

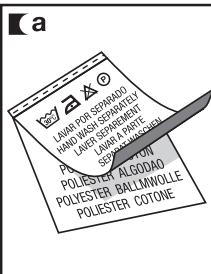

**Importante**



Certifique-se previamente de que as suas peças de lã podem ser lavadas à máquina.

Se vai usar o programa de secagem, certifique-se de que a peça de roupa pode ser seca na máquina. Veja a etiqueta.

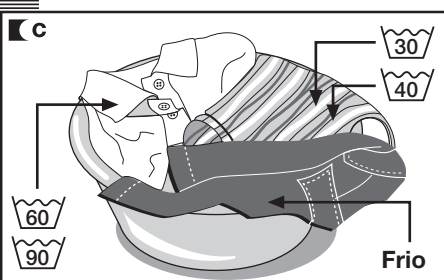
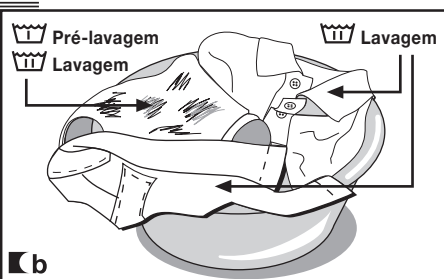

Importante

Recomendamos que encha a máquina de lavar com a sua capacidade máxima. Assim vai poupar água e energia.

Recomendamos lavar, sempre que possível, peças de roupa de diferentes tamanhos num mesmo programa de lavagem, para reforçar a sua acção. Além disso, vai favorecer a distribuição da roupa no tambor aquando da centrifugação, conseguindo assim que a máquina trabalhe mais silenciosamente.

É conveniente que as peças delicadas pequenas sejam colocadas numa bolsa de lavagem.



## 2 UTILIZAÇÃO DO DETERGENTE E DOS ADITIVOS

uso do aparelho e conselhos práticos

### DETERGENTE E ADITIVOS

- a** A gaveta de detergente da máquina de lavar está dividida em três compartimentos.
- b** Antes de começar o programa de lavagem, introduza o detergente e os aditivos no compartimento correspondente.

**Importante**

Os compartimentos estão marcados com uma linha MÁX que indica o nível máximo com que devem encher-se.

Lembre-se que a dose de detergente que se deve usar depende sempre:

- Da quantidade de roupa que vai lavar
- Da sujidade da roupa
- Dureza da água (pode pedir os dados sobre o grau de dureza da água às entidades locais competentes).

**Importante**

Recomendamos a utilização de um produto anticalcário se a dureza da água da sua zona for elevada.

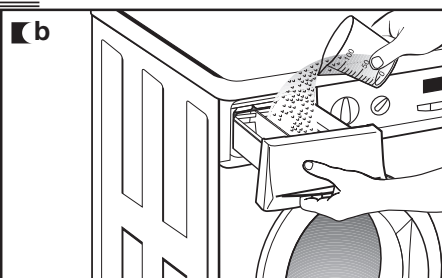
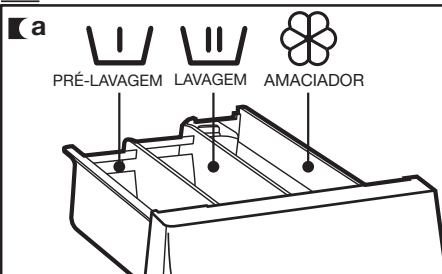

### nota ecológica

Tenha em conta que pode adquirir detergentes concentrados que são mais cuidadosos com a natureza e com o meio ambiente.

A utilização de uma maior quantidade de detergente não melhora os



resultados da lavagem e, para além de pressupor um prejuízo económico, contribui negativamente para a conservação do meio ambiente.

Por isso, recomendamos que siga as instruções do fabricante do detergente.

### 3 SELECÇÃO DOS PROGRAMAS DE LAVAGEM E SECAGEM

uso do aparelho e conselhos práticos

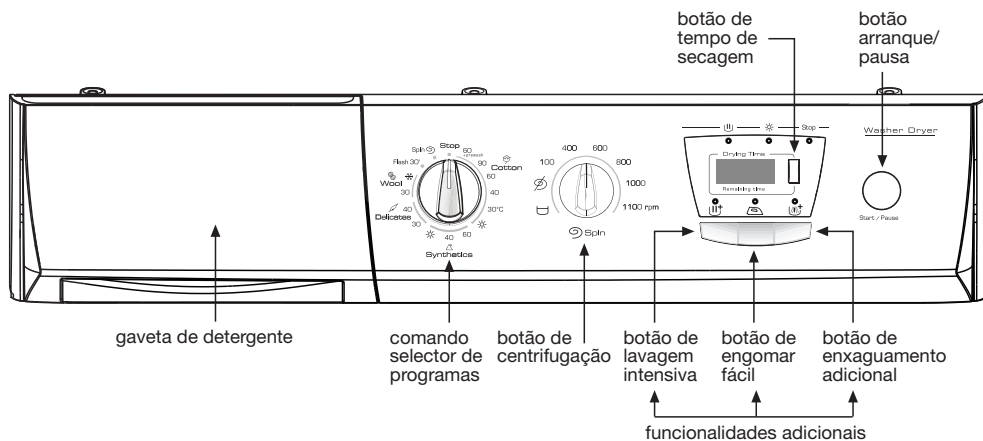

Para seleccionar um programa de lavagem, deve executar os seguintes passos:

- a** Começando com a máquina na posição «Paragem», a máquina de lavar começa a trabalhar quando seleccionar o programa de lavagem desejado (consulte o gráfico de programas).
- b** A luz do piloto «Paragem» começa a piscar no painel de controlo.

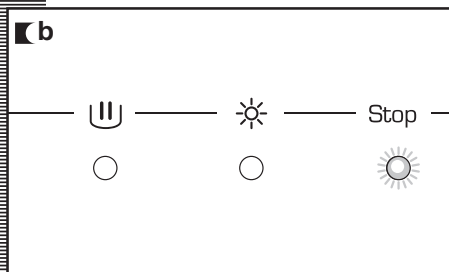
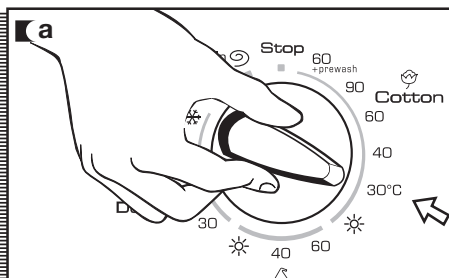

## uso do aparelho e conselhos práticos

Para seleccionar o tempo de secagem, deve executar os seguintes passos:

- a** Selecciona o tempo de secagem em minutos premindo o botão de tempo de secagem. A duração aparece no visor. Prima este botão várias vezes para aumentar progressivamente o tempo de secagem.

**Importante**

Se seleccionar uma função de lavagem+secagem, certifique-se de que não ultrapassa uma carga de 4 Kg (ou de 1,5 Kg para programas de lavagem de tecidos delicados).

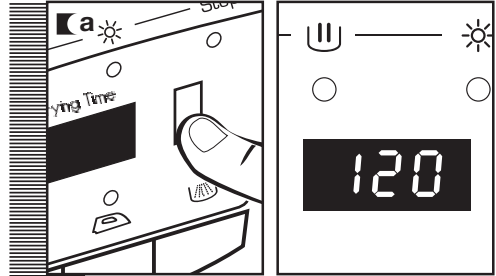

Existem seis tipos de programas:

- Programas para algodão
- Programas para tecidos sintéticos
- Programas delicados
- Programas para lã
- Programas de secagem
- Programas adicionais











### PROGRAMAS

Algodão	Sintéticos	Delicados	Lã	Secagem	Adicional
1 Algodão-pré-lavagem 60°C	7 Sintético 60°C	10 Delicado 40°C	12 Lã 30°C	6 Secagem normal	14 Rápido 30'
2 Algodão 90°C	8 Sintético 40°C	11 Delicado 30°C	13 Lã frio	9 Secagem delicada	15 Centrifugação
3 Algodão 60°C					
4 Algodão 40°C					
5 Algodão 30°C					





### nota ecológica

Recomendamos que escolha o programa adequado ao tipo de carga e evite a pré-lavagem sempre que for possível. Vai poupar dinheiro e vai ajudar a conservar melhor o meio ambiente.

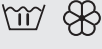

Programa		Temperatura recomendada	Tipo de tecido	Botões opções possíveis					
				Enxaguamento extra	Lavagem intensiva	Enxugar rápido	Seleção centrifugação	Elimina centrifugação	Anti-ruído
Programas algodão	1	Algodão + pré-lavagem 60°C		Algodão/linho branco/cores sólidas Muito suja			SIM		
	2	Algodão 90°C		Algodão/linho Branco Muito suja			SIM		
	3 (*)	Algodão 60°C		Algodão/linho Cores sólidas Sujidade normal			SIM		
	4	Algodão 40°C		Algodão/linho Cores sólidas Pouco suja			SIM		
	5	Algodão 30°C		Algodão/linho Cores delicadas Pouco suja			SIM		
P. secagem	6	Secagem normal	—	Algodão/linho			—		
P. sintéticos	7	Sintético 60°C		Sintético/mistura algodão Branco/cores sólidas Sujidade normal			SIM		
	8	Sintético 40°C		Sintético/mistura algodão Cores delicadas sujidade normal			SIM		
P. secagem	9	Secagem delicada	—	Sintético/mistura			—		
P. delicados	10	Delicado 40°C	 	Sintético/mistura algodão Cores delicadas Sujidade normal			SIM		
	11	Delicado 30°C	 	Sintético/mistura algodão Cores delicadas Pouco suja			SIM		
P. lã	12	Lã 30°C	LÃ 30	Lã/mistura de lã Branco/cores Muito pouco suja			SIM	NO	SIM
	13	Lã frio	Frio	Lã/mistura de lã Branco/cores Muito pouco suja			SIM	NO	SIM
Additional P.	14	Rápido 30'	—	Algodão/linho Branco/cores Muito pouco suja			SIM	NO	SIM
	15	Centrifugação	—	Algodão/mistura de algodão Sintético/delicada lã/mistura de lã			NO	SIM	NO

(\*) Programa para avaliação de lavagem e consumo de energia de acordo com a norma EN60456, accionando o botão de lavagem intensiva.

Carga máx. de roupa (kg)	Compartmento detergente	Descrição do programa	Consumo total (kwh/litro)	Duração aprox. (minutos)
6		Pré-lavagem, lavagem normal, enxaguamentos, absorção automática de aditivos se forem necessários e centrifugação final longa	1,45/60	105
6		Lavagem normal, enxaguamentos, absorção automática de aditivos se forem necessários e centrifugação final longa	1,90/55	120
6			1,02/49	91
6			0,65/49	87
6			0,40/49	82
4			—	Secagem normal
3	—	1,8/27	100	
3		Lavagem delicada, enxaguamentos, absorção automática de aditivos se forem necessários e centrifugação final curta	1,00/55	70
3			0,60/55	55
1,5	—	Secagem delicada	1,2/26	95
3		Lavagem delicada, enxaguamentos, absorção automática de aditivos se forem necessários e centrifugação final curta	0,60/55	65
3			0,35/55	60
1		Lavagem LÃ, enxaguamentos, absorção automática de aditivos se forem necessários e centrifugação final curta	0,50/60	40
1			1,00/55	30
1,5		Lavagem CURTA, enxaguamentos, absorção automática de aditivos se forem necessários e centrifugação final longa	0,20/30	30
6	—	Vazamento e centrifugação final longa	0,05/0	10

NOTA: os consumos de kWh e litros, assim como a duração dos programas podem variar em função do tipo e da quantidade de roupa, pressão da rede de água, etc.

## 4 SELECÇÃO DE FUNÇÕES ADICIONAIS

uso do aparelho e conselhos práticos

### SELECÇÃO VELOCIDADE CENTRIFUGAÇÃO

O programa seleccionado está associado a uma determinada velocidade de centrifugação.

- a** Para mudá-la, rode o selector de velocidade de centrifugação.
- b Sem centrifugação**  
Rode o selector de velocidade de centrifugação para a posição «0» para obter um programa sem centrifugação final; utiliza-se especialmente para impedir que os tecidos delicados fiquem amarrotados.

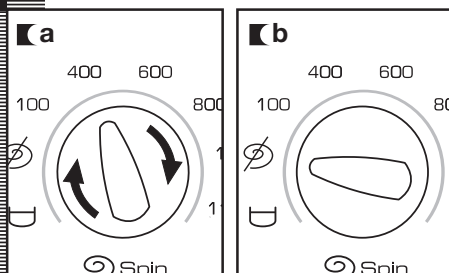

### ANTI-RUGAS

O programa de lavagem pára no último enxaguamento e deixa a roupa de molho. Quando se desactiva a função, a máquina de lavar continua o programa, esvaziando e centrifugando.

Utiliza-se, por exemplo, quando não vai estar em casa e deseja atrasar a centrifugação até à hora de chegar a casa para impedir que a roupa fique amarrotada depois da centrifugação ao ficar no tambor.

**Para usá-la, rode o selector de velocidade da centrifugação para a posição anti-rugas.**

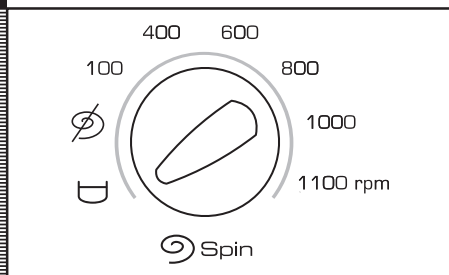

### LAVAGEM INTENSIVA

Esta opção, especialmente recomendada para peças muito sujas e com manchas, consegue melhores resultados ao alargar o ciclo normal de lavagem.

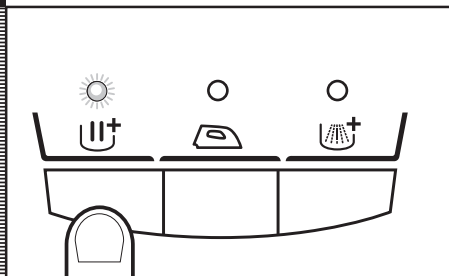

## uso do aparelho e conselhos práticos

### ENGOMAR FÁCIL

Esta opção evita a formação de rugas nas peças através da realização de um programa especial com rotações especiais para amaciar as peças depois da centrifugação e facilitar o seu engomar.

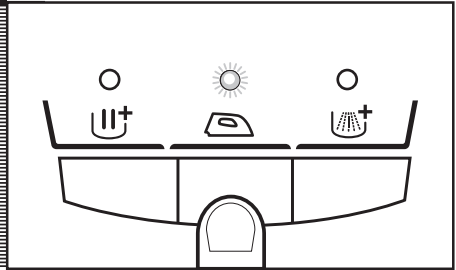

### ENXAGUAMENTO EXTRA

Aumenta o grau de enxaguamento final obtido na roupa, indicado para grandes cargas e peças de pessoas com pele sensível. Aumenta o consumo de água!

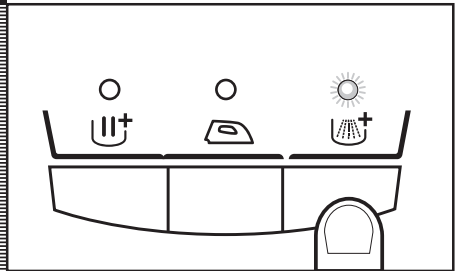

### ARRANQUE/PAUSA

Para colocar o ciclo de lavagem a funcionar, prima o **botão Arranque/Pausa**.

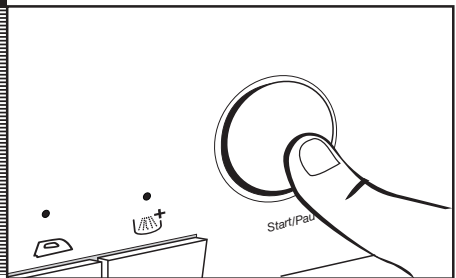

### DESLIGAR

Rode o comando selector de programas para a posição «Paragem» para desligar a máquina de lavar.

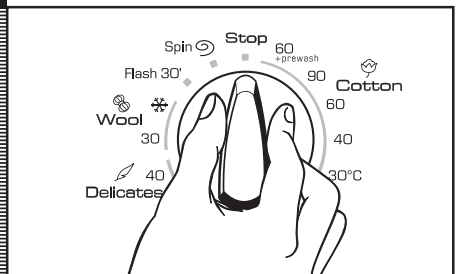

## 5 EVOLUÇÃO DO PROGRAMA DE LAVAGEM E SECAGEM E CORTE NO FORNECIMENTO ELÉCTRICO

uso do aparelho e conselhos práticos

### EVOLUÇÃO DO PROGRAMA

Quando o programa estiver a trabalhar, pode visualizar no visor em que fase se encontra, assim como o tempo que resta para o final do programa.

Podem seleccionar-se funções adicionais em qualquer momento, sempre que o ciclo de lavagem correspondente não tiver finalizado e o programa permita a referida função.

O accionamento do botão Arranque/Pausa durante o processo de lavagem provoca a paragem da máquina de lavar e a realização de uma PAUSA.

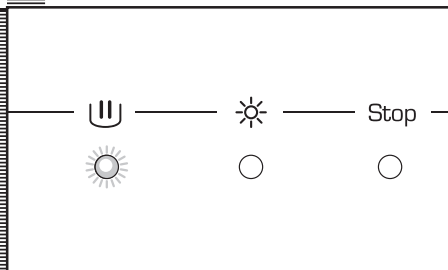

#### Importante

Se durante a lavagem e secagem, mudar o programa utilizando o selector, a máquina de lavar-secar ficará no estado de PAUSA, ficando anulado o programa.

Se precisar de adicionar ou retirar alguma peça, prima o botão arranque/pausa e certifique-se de que o nível de água não ultrapassa a capacidade da porta e que a temperatura no interior não é elevada. Voltando a premir o botão arranque/pausa, a lavagem é retomada a partir da mesma fase de ciclo em que parou.

### CORTE NO ABASTECIMENTO DE ENERGIA

Se ocorrer um corte no fornecimento eléctrico, ao restabelecer-se o mesmo, a máquina de lavar continua o seu funcionamento normal no ponto onde parou (tem memória de poucas horas).

### conselhos

- Para reduzir o ruído na centrifugação: nivele a máquina com os pés reguláveis.
- Tente lavar as peças de roupa de diferentes tamanhos num mesmo programa de lavagem, já que isto favorece a distribuição da roupa dentro do tambor no momento da centrifugação.
- Todos os modelos dispõem de um sistema de segurança em que a centrifugação impede que esta ocorra no caso de a distribuição de roupa dentro do tambor estar muito concentrada; desta forma, evita que o aparelho vibre demasiado. Se for detectado algum caso em que a roupa não saia convenientemente escorrida, volte a tentar centrifugá-la depois de a ter repartido de forma mais uniforme no tambor.



# máquina de lavar roupa

## manutenção e limpeza

### MANUTENÇÃO

Depois de cada lavagem, deixe a porta de carga aberta durante algum tempo para que o ar circule livremente pelo interior da máquina.

É aconselhável realizar periodicamente (dependendo da dureza da água) um ciclo de lavagem completo usando um produto descalcificante. **Desta forma, vai aumentar a vida da sua máquina de lavar.**

**Importante**

Antes de levar a cabo qualquer operação de limpeza ou manutenção, é aconselhável desligar a máquina de lavar da rede eléctrica.

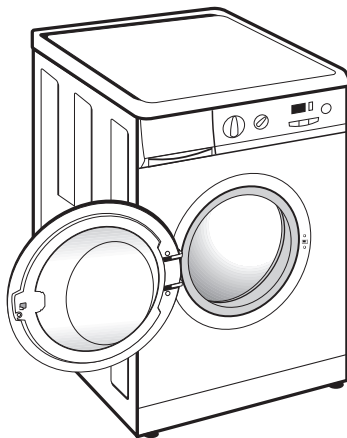

## 1 LIMPEZA DA GAVETA DE DETERGENTE

Limpe a gaveta de detergente sempre que considerar que existe algum resíduo de produtos de lavagem.

- a** Retire totalmente a gaveta de detergente puxando a pega para fora.
- b** Limpe os compartimentos da gaveta com água quente e uma escova.
- c** Limpe também os sifões da gaveta de aditivos, retirando-os previamente e, uma vez limpos, coloque-os certificando-se que ficam bem encaixados no fundo.

**Importante**

Um sifão sujo ou inadequadamente colocado impede a recolha de aditivos e deixa água no compartimento no fim da lavagem.

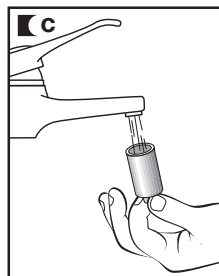
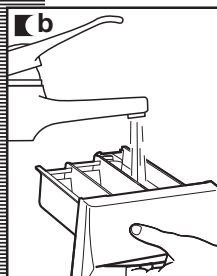
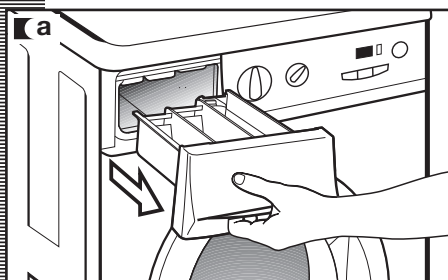

## 2 LIMPEZA DO FILTRO ACESSÍVEL E LIMPEZA EXTERIOR

manutenção e limpeza

### LIMPEZA DO FILTRO

Limpe o filtro acessível caso algum objecto esteja tenha bloqueado a bomba de escoamento.

- a** Solte o rodapé puxando ligeiramente pelas partes laterais e rodando para baixo, para posteriormente desencaixar as patilhas. Se não tiver acesso lateral, introduza uma pequena chave de parafusos nas três ranhuras que se encontram na parte superior do rodapé, para poder fazer uma alavanca e soltar os encaixes.
- b** Para recolher a água que sai ao soltar o filtro, coloque um prato ou outro recipiente por baixo do rodapé.
- c** Rode o filtro um quarto ou meia volta para a esquerda. Vai começar a sair água.
- d** Quando tiver terminado de evacuar a água da máquina de lavar, rode várias voltas o filtro até que seja possível a sua extracção total, puxando suavemente.
- e** Retire os objectos ou borbotos que tenham ficado no filtro.
- f** Volte a colocar o filtro e o rodapé no respectivo lugar.

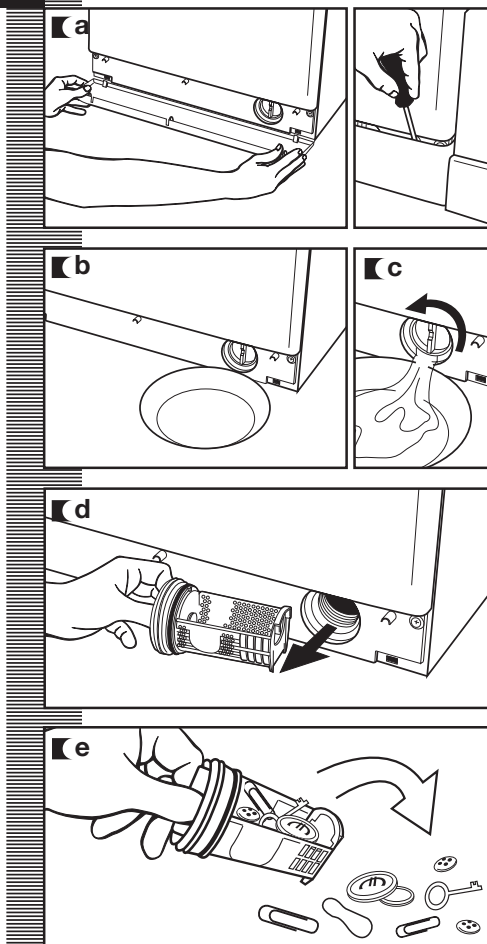

**Importante**

Para evitar queimaduras, não leve a cabo esta operação quando a água de lavagem ultrapassar os 30°C.

### LIMPEZA DO EXTERIOR

Para limpar o exterior da máquina de lavar, utilize água morna com detergente ou um agente de limpeza suave. Não use produtos abrasivos nem dissolventes. Posteriormente, seque-a bem com um pano suave.

**Importante**

Se ocorrer algum derrame de detergente ou aditivo da gaveta por cima do móvel da máquina de lavar, limpe-os de imediato já que são corrosivos.

# máquina de lavar roupa

## segurança e resolução de problemas

Caso detecte algum problema na utilização da máquina de lavar, provavelmente pode resolvê-lo ao consultar as seguintes indicações.

Se não conseguir, desligue o aparelho e entre em contacto com o **SERVIÇO DE ASSISTÊNCIA TÉCNICA**.

**Importante**

Não deve abrir a máquina em nenhuma circunstância. No interior não há nenhum fusível nem componente análogo que possa ser substituído pelo utilizador.

Indicador	Problema
FO1	Não entra água
FO2	Não escoa nem centrifuga
CO3	Não centrifuga
FO4	Não começa a trabalhar
FO5 : : : : F10	Contactar o Serviço de Assistência Técnica

### PROBLEMAS

A máquina de lavar roupa não trabalha

Pode ser porque:

- Verifique se a porta está bem fechada
- A máquina de lavar não está ligada à rede eléctrica ou não há tensão na tomada de corrente
- Não premiu o botão Arranque/Pausa
- Quando a porta da máquina de lavar está mal fechada, aparece no visor a indicação **F04**.

A máquina de lavar vibra ou faz um ruído excessivo

Pode ser porque:

- Não retirou os parafusos de bloqueio e transporte.
- A máquina está mal nivelada ou assente no chão.

### Não entra água na máquina de lavar

- Aparece no visor o indicador **F01**. Verifique se não ocorreu um corte no fornecimento de água, se a torneira de entrada de água está aberta e se o filtro de entrada de água para a máquina de lavar não está obstruído.
- Solução: espere pelo regresso do fornecimento de água, abra a torneira de entrada de água ou solte a mangueira de entrada de água e limpe o filtro. Se esta falha ocorrer, aparece no visor **F01**.

### A máquina de lavar não escoar nem centrifuga

- Se aparecer o indicador **F02** no visor, verifique se a bomba ou a tubagem de saída do edifício não estão obstruídos e se a bomba está correctamente ligada.
- Solução: se a bomba estiver bloqueada, siga as instruções indicadas no ponto 2 da secção Manutenção e limpeza do aparelho. Se esta falha ocorrer, aparece no visor o indicador **F02**.

### A máquina de lavar não centrifuga

- Causa: a roupa está mal distribuída no tambor e existe o risco de que ocorra um nível excessivo de vibrações.
- Solução: volte a distribuir a roupa uniformemente e seleccione um programa de centrifugação. Se esta falha ocorrer, aparece no visor o indicador **C3**.

### Não entra água no tambor durante a lavagem

Isto é porque a máquina de lavar está equipada com um sistema ecológico que é capaz de se adaptar à carga de roupa e à natureza do tecido, ajustando os níveis de água e energia utilizados com o objectivo de preservar o meio ambiente. Assim sendo, embora a quantidade de água que se pode observar através da escotilha pareça pouca, não se preocupe, o grau de eficácia de lavagem e enxaguamento será excelente.

Porque não fica água na gaveta de detergente?

Verifique se a gaveta de detergente está limpa. Para limpá-la, siga as instruções da secção **Manutenção e limpeza do aparelho**.

**1- Limpeza da gaveta de detergente.**

Porque não posso abrir a escotilha imediatamente depois de acabar a lavagem?

As máquinas de lavar actuais estão equipadas com sistemas de segurança para os utilizadores. Um desses sistemas consiste em poder abrir a máquina de lavar sem garantir que o tambor está totalmente parado. Por isso, demoram alguns minutos para poder abrir a escotilha.

Porque é que o tempo restante indicado no relógio não coincide com o tempo real de finalização do ciclo seleccionado?

Este tempo é de orientação e pode ser afectado pelas condições em que ocorre o programa seleccionado. Por exemplo: temperatura inicial da água, carga de roupa ou desequilíbrio gerado pela roupa durante as centrifugações, etc.

Outros indicadores

A máquina de lavar pode ser afectada por outros problemas. Neste caso, aparecem no visor os indicadores **F05**, **F06**, etc. até **F10**. Entre em contacto com o Serviço do Técnico Oficial.

# máquina de lavar roupa

## protecção do meio ambiente

---

Os materiais de embalagem deste aparelho são recicláveis. Se os reciclar vai estar a contribuir para a protecção do meio ambiente. Pode desfazer-se destes materiais usando os contentores de reciclagem municipais destinados para esse fim.



A máquina de lavar também contém um grande número de materiais recicláveis. Aparece marcada com o símbolo para indicar que nos países da União Europeia não se devem usar os contentores tradicionais para a eliminação de aparelhos utilizados.

Isto vai ajudar o fabricante a reciclar correctamente os seus aparelhos em conformidade com a directiva europeia 2002/96/CE sobre resíduos de aparelhos eléctricos e electrónicos.

Entre em contacto com a autoridade local ou com a loja onde adquiriu o produto para pedir informação sobre os pontos de recolha mais próximos de aparelhos usados.

Obrigado por ajudar a proteger o meio ambiente.