



User's Guide

Models

MS 620 BIS

ML 820 BIS

ES Guía de Uso
PT Guia de Utilização
EL Οδηγός λειτουργίας

Durante la instalación, asegúrese de que el cable de alimentación no entra en contacto con la parte trasera del aparato, pues las elevadas temperaturas pueden dañar el cable.

Si instala un microondas y un horno en columna, no puede colocar el microondas debajo del horno, debido a la formación de condensación.

En la instalación eléctrica se tiene que prever un dispositivo que permita desconectar el aparato de la red en todos los polos con una apertura de contactos de mín. 3mm. Como dispositivos de separación apropiados se consideran, por ejemplo, cortacircuitos automáticos, fusibles (los fusibles roscados se tienen que retirar del porta fusibles), interruptores FI y contactores. Esta instalación tiene que cumplir con los reglamentos vigentes.

Si la conexión eléctrica se hace con clavija y esta se queda accesible después de la instalación, entonces no es necesario prever el dispositivo de separación mencionado.

La protección contra choques eléctricos tiene que estar garantizada a través de la instalación eléctrica (conexión de tierra).

¡Atención! El horno tiene que ser obligatoriamente conectado a tierra.

El aparato no debe colocarse cerca de elementos de calor, radios y televisores.

En caso de fallo, el fabricante y los vendedores no asumen ninguna responsabilidad si se comprueba que no se han observado las instrucciones de instalación.

Índice

Informações de segurança	25
Segurança para Crianças e Pessoas Vulneráveis.....	25
Segurança geral	26
Instalação.....	28
Limpeza.....	28
Reparação.....	29
Procedendo conforme as indicações seguintes evita danos no forno e outras situações perigosas.....	29
Descrição do forno	31
Painel de Controle	32
Descrição das Funções.....	32
As vantagens do forno microondas. 33	
Modo de funcionamento do forno microondas	33
Porque é que os alimentos aquecem	34
Regulações Básicas	34
Acerto do relógio.....	34
Bloqueio de segurança	34
Funções Básicas.....	35
Micro-ondas.....	35
Início Rápido.....	35
Grill.....	35
Micro-ondas + Grill.....	35
Descongelação por peso (automático)..	36
Descongelação por tempo (manual)	36
Funções Especiais	37
Função Especial: AUTO 1 (cozer batatas)	37
Função Especial: AUTO 2 (refogados/estufados).....	37
Função Especial: AUTO 3 (empadão)....	37
Função Memória	37
Gravar uma Memória.....	37
Selecionar a memória.....	37
Apagar a memória	38
Durante o funcionamento.....	38
Interrupção da função	38
Fim do programa.....	38
Que tipo de loiça pode ser utilizada?	38
Função Micro-ondas	38
Teste à loiça.....	38
Função Grill.....	39
Função Micro-ondas + Grill.....	39
Recipientes e películas de alumínio.	39
Tampas.....	39
Tabela – Loiça	39
Limpeza e Manutenção do microondas	40
Superfície exterior	40
Interior	40
Porta, dobradiças da porta e frente do aparelho.....	41
Tampas de mica	41
O que fazer em caso de falha de funcionamento?	41
Características técnicas	42
Especificações	42
Proteção ambiental	42
Instruções de instalação.....	43

Informações de segurança



Leia atentamente as instruções fornecidas antes de instalar e utilizar o aparelho. O fabricante não é responsável por lesões ou danos resultantes da instalação e utilização incorrectas. Guarde sempre as instruções junto do aparelho para futura referência.

Segurança para Crianças e Pessoas Vulneráveis

ADVERTENCIA! Risco de asfixia, ferimentos ou incapacidade permanente

- Este aparelho pode ser utilizado por crianças com 8 anos ou mais e por pessoas com capacidades físicas, sensoriais ou mentais reduzidas ou com pouca experiência e conhecimento se forem supervisionadas por um adulto que seja responsável pela sua segurança.
- Não permita que as crianças brinquem com o aparelho.
- Mantenha todos os materiais de embalagem fora do alcance das crianças.
- **ADVERTÊNCIA:** Mantenha as crianças afastadas do aparelho quando este estiver a funcionar ou a arrefecer. As partes acessíveis estão quentes.
- Se o aparelho tiver um dispositivo de segurança para crianças, recomendamos que o ative. É necessário vigiar as crianças com menos de 3 anos quando se encontrarem perto do aparelho.
- A limpeza e a manutenção básica não devem ser efetuadas por crianças sem supervisão.

Segurança geral

- Este aparelho destina-se exclusivamente a utilizações domésticas ou semelhantes, tais como:
 - áreas de cozinha destinadas ao pessoal em lojas, escritórios e outros ambientes de trabalho;
 - turismo rural;
 - utilização por clientes de hotéis, motéis e outros ambientes hoteleiros;
 - ambientes do tipo residencial com dormida e pequeno-almoço.
- O interior do aparelho fica quente durante o funcionamento. Não toque nos elementos de aquecimento do aparelho. Utilize sempre luvas de forno para retirar e colocar acessórios ou recipientes de ir ao forno.
- **ADVERTÊNCIA:** Não aqueça líquidos ou outros alimentos em recipientes fechados. Poderão explodir.
- Utilize apenas utensílios adequados para utilizar em fornos micro-ondas.
- Quando aquecer alimentos em recipientes de plástico ou papel, vigie o aparelho porque existe o risco de ignição.
- O aparelho destina-se a aquecimento de alimentos e bebidas. A secagem de alimentos ou vestuário, bem como o aquecimento de botijas, chinelos, esponjas, tecidos húmidos e coisas semelhantes representam risco de ferimentos, ignição e incêndio.
- **ATENÇÃO!** O forno não pode ser utilizado se:
 - A porta não fechar corretamente;
 - As dobradiças da porta estiverem danificadas;
 - As superfícies de contacto entre a porta e a frente estiverem danificadas;
 - O vidro da janela estiver danificado;
 - Houver frequentemente arco elétrico no interior, sem que haja a presença de quaisquer objetos de metal.

- O forno só pode voltar a ser utilizado depois de ter sido reparado por um técnico do Serviço de Assistência Técnica.
- Se observar saída de fumo, desligue o aparelho ou retire a ficha da tomada e mantenha a porta fechada para abafar possíveis chamas.
- O aquecimento de bebidas no micro-ondas pode provocar ebulições. Tenha cuidado quando manusear o recipiente.
- O conteúdo de biberões e de bociões de comida para bebé deve ser agitado e mexido e a sua temperatura deve ser verificada antes de ser consumido, para evitar queimaduras.
- Atenção! Não aqueça álcool puro ou bebidas alcoólicas no micro-ondas. **RISCO DE FOGO!**
- **Cuidado!** De modo a evitar que os alimentos aqueçam demasiado ou que possam arder, é muito importante não selecionar períodos de tempo longos, nem níveis de potência demasiado elevados, quando aquecer pequenas quantidades de alimentos. Por exemplo, um pão pode arder ao fim de 3 minutos se estiver definida uma potência demasiado alta.
- Para torrar, utilize somente a função Grill e vigie sempre o forno. Se utilizar uma função combinada para torrar, o pão incendeia-se em muito pouco tempo.
- Nunca entale os cabos de alimentação de outros aparelhos elétricos na porta quente do forno. O isolamento do cabo pode derreter. **Perigo de curto-circuito!**

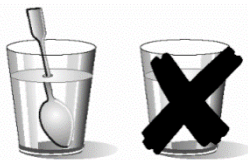

- Cuidado ao aquecer líquidos!

Quando os líquidos (água, café, chá, leite, etc.) se encontram quase em ponto de ebulição dentro do forno e são retirados repentinamente, estes podem ser projetados para fora do recipiente. **PERIGO DE LESÕES E QUEIMADURAS!**

Para evitar este tipo de situações quando aquece líquidos, coloque uma colher de chá ou uma vareta de vidro no recipiente.

Instalação

- O sistema elétrico deve estar equipado com um dispositivo de desconexão, com separação de contactos em todos os polos que garanta uma desconexão completa na categoria de sobretensão III.
- Se a ligação elétrica se fizer com ficha, esta deve ficar acessível depois da instalação.
- A proteção contra choques elétricos tem que ser garantida através da instalação elétrica (conexão à terra).
- **ATENÇÃO:** O forno tem que ser obrigatoriamente ligado à terra.

Limpeza

- Deve limpar o aparelho e remover os resíduos de alimentos com regularidade.
- Se não mantiver o aparelho limpo, a superfície poderá deteriorar-se e isso pode afetar negativamente a duração do aparelho e resultar numa situação perigosa.
- Não utilize produtos de limpeza abrasivos ou raspadores metálicos afiados para limpar a porta de vidro porque podem riscar a superfície e partir o vidro.
- Não utilize uma máquina de limpar a vapor para limpar o aparelho.

- As superfícies de contacto da porta (a frente da cavidade e a parte interior da porta) têm de ser mantidas bastante limpas, de modo a garantir o correto funcionamento.
- Por favor, tenha em atenção as indicações relativas à limpeza constantes no ponto “Limpeza e Manutenção do forno”.

Reparação

- **ADVERTÊNCIA:** Desligue a alimentação elétrica antes de qualquer manutenção.
- **ADVERTÊNCIA:** Apenas uma pessoa competente pode efetuar ações de manutenção e reparação que envolvam a remoção da cobertura que protege contra a exposição à energia de micro-ondas.
- **ADVERTÊNCIA:** Em caso de danos na porta ou nas juntas da porta, não utilize o micro-ondas até que tenha sido reparado por uma pessoa competente.
- Se o cabo de alimentação estiver danificado, deve ser substituído pelo fabricante, por um agente de assistência autorizado ou por uma pessoa igualmente qualificada, para evitar perigos.
- As reparações e manutenções, especialmente em peças sob tensão, só podem ser efetuadas por técnicos autorizados pelo fabricante.

Procedendo conforme as indicações seguintes evita danos no forno e outras situações perigosas

- Não coloque o forno em funcionamento sem o acoplamento, o anel rotativo e o respetivo prato.
- Não ligue o micro-ondas em vazio. Este pode ficar em sobrecarga e danificar-se, caso não haja alimentos no interior. **RISCO DE DANOS!**

- Para efetuar testes de programação do forno, coloque um copo de água no interior do forno. A água absorverá as micro-ondas e o forno não se danificará.
- Não tape ou obstrua os orifícios de ventilação.
- Utilize apenas loiça adequada para micro-ondas. Antes de utilizar loiça e recipientes no micro-ondas, verifique se estes são adequados (ver capítulo sobre o tipo de loiça).
- Não remova a tampa de mica situada no tecto da cavidade! Essa tampa evita que as gorduras e pedaços de alimentos danifiquem o gerador de micro-ondas.
- Não guarde qualquer objeto inflamável no interior do forno, pois pode arder se o ligar.
- Não use o forno como despensa.
- Não use o forno para fritar em banho de óleo, pois é impossível controlar a temperatura do óleo sob ação das micro-ondas.
- Não se apoie ou sente na porta aberta do forno. Isto pode causar danos ao forno em especial à zona das dobradiças. A porta suporta um máximo de 8 kg.
- O prato rotativo e as grelhas suportam uma carga máxima de 8 kg. Não exceda esta carga para evitar danos.

Descrição do forno

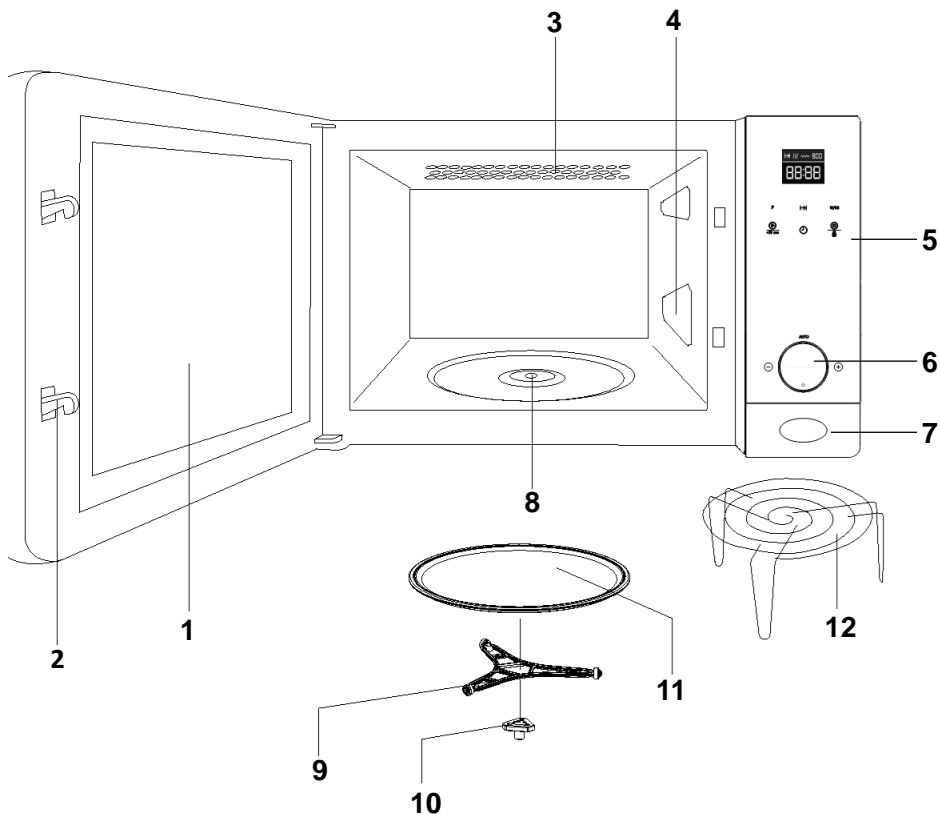

- | | |
|-----------------------|--------------------------------|
| 1. Vidro da porta | 7. Botão de abertura |
| 2. Linguete | 8. Encaixe do suporte rotativo |
| 3. Grill de quartzo | 9. Suporte rotativo |
| 4. Tampas de mica | 10. Acoplamento do motor |
| 5. Painel de comandos | 11. Prato rotativo |
| 6. Botão rotativo | 12. Trempe |

Painel de Controle

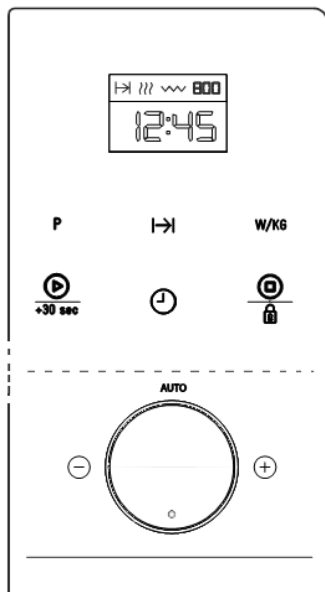

- 1 **P** Tecla de Programa
- 2 **H** Tecla de Duração
- 3 **W/KG** Tecla de Potência / Peso
- 4 **+30 sec** Tecla “Start” (iniciar)
- 5 **Relógio** Tecla de Relógio
- 6 **Ícone de Cadeado** Tecla “Stop” (parar) / Bloqueio de Segurança
- 7 **Display** Display (mostrador)
- 8 **Botão Rotativo** Botão Rotativo

Descrição das Funções

Símbolo	Descrição	Potência	Alimentos
	Micro-ondas	P 01 ----- 160W	Descongelação lenta para alimentos delicados; manter quente
		P 02 ----- 320W	Cozinhar com pouco calor; refogar arroz Descongelação rápida
		P 03 ----- 480W	Derreter manteiga Aquecer alimento para bebê
		P 04 ----- 640W	Cozinhar legumes e alimentos Cozinhar e aquecer cuidadosamente, Aquecer e cozinhar pequenas quantidades Aquecer alimentos delicados
		P 05 ----- 700W	Cozinhar e aquecer rapidamente líquidos e alimentos pré-confeccionados,
	Micro-ondas + Grill	P 01 ----- 95W	Gratinar tostas
		P 02 ----- 135W	Grelhar aves e carne
		P 03 ----- 170W	Cozinhar empadões e gratinados
		P 04 ----- 200W	Preparação de rolo de carne
		P 05 ----- 230W	Gratinado de batatas

Símbolo	Descrição	Potência	Alimentos
	Grill	---	Grelhar alimentos
	Descongelamento	---	Descongelamento por tempo
		---	Descongelamento por peso
	Cozinhar automático	---	Cozer batatas
		---	Fritos e guisados
		---	Puré de batata

As vantagens do forno microondas

No fogão convencional o calor radiado pelas resistências ou queimadores de gás penetra lentamente nos alimentos, de fora para dentro. Existe por isso uma grande perda de energia no aquecimento do ar, componentes do forno e recipientes.

No microondas o calor é gerado pelos próprios alimentos, isto é o calor passa do interior para o exterior. Não existe qualquer perda de calor para o ar, paredes da cavidade e recipientes (caso sejam adequados para fornos microondas), ou seja apenas o alimento é aquecido.

Resumidamente os fornos microondas apresentam as seguintes vantagens:

1. Economia de tempo de cozedura; em geral redução de 3/4 do tempo em relação à cozedura convencional.

2. Descongelamento ultra-rápida de alimentos, reduzindo o perigo de desenvolvimento de bactérias.
3. Economia de energia.
4. Conservação do valor nutritivo dos alimentos devido à redução do tempo de cozedura.

Modo de funcionamento do forno microondas

No forno microondas existe uma válvula de alta tensão designada por magnetron que converte a energia eléctrica em energia de microondas. Estas ondas electromagnéticas são canalizadas para o interior do forno através de uma guia de ondas e distribuídas por um espalhador metálico ou através de um prato rotativo.

Dentro do forno as microondas propagam-se em todos os sentidos e são reflectidas pelas paredes metálicas, penetrando uniformemente nos alimentos.

Porque é que os alimentos aquecem

A maior parte dos alimentos contêm água cujas moléculas vibram por acção das microondas.

A fricção entre moléculas origina calor que eleva a temperatura dos alimentos, descongelando-os, cozinhando-os ou mantendo-os quentes.

Como o calor se forma no interior dos alimentos:

- estes podem ser cozinhados sem/ou com poucos líquidos ou gorduras;
- descongelar, aquecer ou cozinhar no forno microondas é mais rápido que num forno convencional;
- conservam-se as vitaminas, os minerais e as substâncias nutritivas;
- não se alteram a cor natural e o aroma.

As microondas passam através de porcelana, vidro, cartão ou plástico mas não

atravessam o metal. Por esse motivo não utilize no forno de microondas recipientes metálicos ou recipientes que tenham partes metálicas.

As microondas são reflectidas pelo metal...

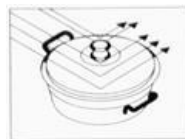

...atravessam o vidro e a porcelana...

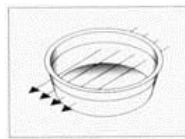

...e são absorvidos pelos alimentos.

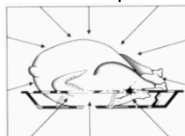

Regulações Básicas

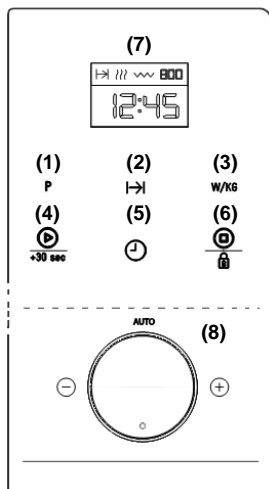

Acerto do relógio

1. Prima a tecla de **RELÓGIO** (5) até os números da hora ficarem a piscar.
2. Acerte a hora rodando o **BOTÃO ROTATIVO** (8) em qualquer dos sentidos.
3. Prima a tecla de **RELÓGIO** (5) novamente para alterar o valor dos minutos.
4. Acerte os minutos rodando o **BOTÃO ROTATIVO** (8) em qualquer dos sentidos.
5. Para terminar, prima novamente a tecla de **RELÓGIO** (5).

Bloqueio de segurança

1. O funcionamento do forno pode ser bloqueado (por exemplo, para evitar a sua utilização por crianças) pressionando a tecla **STOP/ BLOQUEIO DE**

- SEGURANÇA** (6) durante 3 segundos. No fim deste tempo é emitido um sinal sonoro, o Mostrador apresenta 4 traços e o forno ficará bloqueado.
- Pode visualizar o Relógio em qualquer altura pressionando brevemente a tecla **START** (4).
 - Para desbloquear o forno, pressione a tecla **STOP/ BLOQUEIO DE SEGURANÇA** (6) durante 3 segundos. No fim deste tempo é emitido um sinal sonoro e o Mostrador volta a apresentar o Relógio.

Funções Básicas

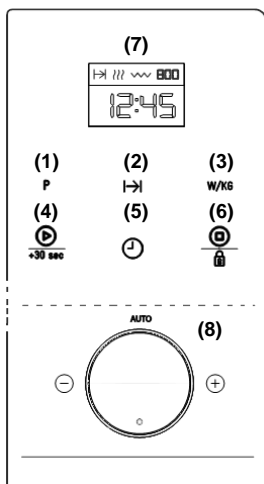

Micro-ondas

- Prima a tecla de **PROGRAMA «P»** (1). O indicador da função MICRO-ONDAS  pisca no display (7). Valide premindo de novo a tecla de **PROGRAMA «P»** (1).
- Prima a tecla de **DURAÇÃO** (2). Selecione o tempo de funcionamento pretendido rodando o **BOTÃO ROTATIVO** (8), em qualquer dos sentidos. Valide premindo de novo a tecla de **DURAÇÃO** (2).
- Para alterar o valor da potência de Micro-ondas, pressione a tecla de **POTÊNCIA/ PESO** (3). (Se não pressionar esta tecla o forno funciona por defeito com a potência máxima).
- Prima a tecla **START** (4). O Micro-ondas começa a funcionar.

Início Rápido

- No modo Standby (repouso) prima a tecla de **START** (4). O aparelho começa a funcionar imediatamente na função MICRO-ONDAS na sua potência máxima durante 30 segundos.
- Caso queira aumentar o tempo de funcionamento basta premir de novo a tecla **START** (4). Cada vez que premir esta tecla o tempo de funcionamento aumenta 30 segundos.

Grill

- Prima a tecla de **PROGRAMA «P»** (1). Selecione a função GRILL  rodando o **BOTÃO ROTATIVO** (8). Valide premindo de novo a tecla de **PROGRAMA «P»** (1).
- Prima a tecla de **DURAÇÃO** (2). Selecione o tempo de funcionamento pretendido rodando o **BOTÃO ROTATIVO** (8), em qualquer dos sentidos. Valide premindo de novo a tecla de **DURAÇÃO** (2).
- Prima a tecla **START** (4). O Micro-ondas começa a funcionar.

Micro-ondas + Grill

- Prima a tecla de **PROGRAMA «P»** (1). Selecione a função MICRO-ONDAS + GRILL  rodando o **BOTÃO ROTATIVO** (8). Valide premindo de novo a tecla de **PROGRAMA «P»** (1).
- Prima a tecla de **DURAÇÃO** (2). Selecione o tempo de funcionamento pretendido rodando o **BOTÃO**

ROTATIVO (8), em qualquer dos sentidos. Valide premindo de novo a tecla de **DURAÇÃO** (2).

- Para alterar o valor da potência de Micro-ondas, pressione a tecla de **POTÊNCIA/ PESO** (3). (Se não pressionar esta tecla o forno funciona com a potência programada por defeito).
- Prima a tecla **START** (4). O Micro-ondas começa a funcionar.

Descongelamento por peso (automático)

- Prima a tecla de **PROGRAMA «P»** (1). Selecione a função **DESCONGELAÇÃO**



POR PESO rodando o **BOTÃO ROTATIVO** (8). Valide premindo de novo a tecla de **PROGRAMA «P»** (1).

- Fica a piscar o programa « P01 » (por defeito). Selecione o tipo de alimento (programa) pretendido rodando o **BOTÃO ROTATIVO** (8), em qualquer dos sentidos (ver tabela abaixo). (Se não rodar o botão rotativo é selecionado por defeito o tipo de alimento « P01 ».) Valide premindo a tecla de **POTÊNCIA/ PESO** (3).
- No display começam a piscar o peso (por defeito – ex. « 0.1 ») e o indicador de peso « kg ». Indique o peso do alimento (ex. «1,2 kg») rodando o **BOTÃO ROTATIVO** (8) em qualquer dos sentidos. Valide premindo a tecla de **POTÊNCIA/ PESO** (3). O programa (ex: « P01 ») selecionado anteriormente volta a piscar.
- Prima a tecla **START** (4). O Micro-ondas começa a funcionar.
- Vire ou mexa os alimentos, assim que o micro-ondas emitir um sinal acústico e no mostrador estiver a piscar a seguinte indicação: «TURN». Para prosseguir, feche a porta do micro-ondas e pressione a tecla **START** (4).

A seguinte tabela apresenta os programas da função **DESCONGELAÇÃO POR PESO**, com indicação dos intervalos de peso, tempos de descongelamento e de repouso (de modo a garantir que o alimento alcance uma temperatura uniforme).

Prog	Alimento	Peso	Tempo	Tempo de repouso
P0 1	Carne	0,1 – 2,5	3 – 1.15 St	20 – 30
P0 2	Aves	0,1 – 2,5	3 – 1.15 St.	20 – 30
P0 3	Peixe	0,1 – 2,5	3.20 – 1.23 St.	20 – 30
P0 4	Fruta	0,1 – 1,0	2.36 – 26	5 – 10
P0 5	Pão	0,1 – 1,5	2.25 – 36.15	5 – 10

Descongelamento por tempo (manual)

- Prima a tecla de **PROGRAMA «P»** (1). Selecione a função **DESCONGELAÇÃO**



POR TEMPO rodando o **BOTÃO ROTATIVO** (8). Valide premindo de novo a tecla de **PROGRAMA «P»** (1).

- Prima a tecla de **DURAÇÃO** (2). Selecione o tempo de funcionamento pretendido rodando o **BOTÃO ROTATIVO** (8), em qualquer dos sentidos. Valide premindo de novo a tecla de **DURAÇÃO** (2).
- Prima a tecla **START** (4). O Micro-ondas começa a funcionar.
- Vire ou mexa os alimentos, assim que o micro-ondas emitir um sinal acústico e no mostrador estiver a piscar a seguinte indicação: «TURN». Para prosseguir, feche a porta do micro-ondas e pressione a tecla **START** (4).

Funções Especiais

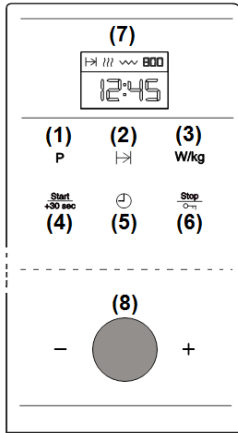

Função Especial: AUTO 1 (cozer batatas)

1. Coloque as batatas (aprox. 500g) e alguma água num recipiente resistente ao calor sobre o prato rotativo.
2. Prima a tecla de **PROGRAMA «P»** (1). Selecione a função «AUTO 1» rodando o **BOTÃO ROTATIVO** (8). Valide premindo de novo a tecla de **PROGRAMA «P»** (1).
3. Pressione a tecla **START**. O forno começa a funcionar, o mostrador apresenta o tempo de funcionamento restante a decrescer.

Função Especial: AUTO 2 (refogados/estufados)

1. Coloque o refogado/estufado (por exemplo: Couve, frango estufado) numa taça, tape e coloque sobre a bandeja do forno.
2. Prima a tecla de **PROGRAMA «P»** (1). Selecione a função «AUTO 2» rodando o **BOTÃO ROTATIVO** (8). Valide premindo de novo a tecla de **PROGRAMA «P»** (1).
3. Pressione a tecla **START** (4). O forno começa a funcionar, o mostrador apresenta o tempo de funcionamento restante a decrescer.
4. Vire ou mexa os alimentos, assim que o micro-ondas emitir um sinal acústico e

no mostrador estiver a piscar a seguinte indicação: «TURN». Para prosseguir, feche a porta do micro-ondas e pressione a tecla **START** (4).

Função Especial: AUTO 3 (empadão)

1. Prepare um empadão de batata a partir de 1000g de batatas cruas. Coloque o empadão numa taça (cerca de 25-26 cm de diâmetro) e em seguida coloque-a-la sobre a bandeja do forno.
2. Prima a tecla de **PROGRAMA «P»** (1). Selecione a função «AUTO 3» rodando o **BOTÃO ROTATIVO** (8). Valide premindo de novo a tecla de **PROGRAMA «P»** (1).
3. Pressione a tecla **START** (4). O forno começa a funcionar e o mostrador apresenta o tempo de funcionamento restante a decrescer.

Função Memória

Esta função «**MEM**» permite memorizar uma combinação de parâmetros (tempo e potência) que se utilizem frequentemente. No entanto, só pode ser usadas com as funções básicas: **Microondas**, **Grill** ou **Microondas + Grill**.

Gravar uma Memória

1. Prima a tecla de **PROGRAMA «P»** (1). Selecione a função pretendida (ex: Micro-ondas) rodando o **BOTÃO ROTATIVO** (8). Valide premindo de novo a tecla de **PROGRAMA «P»** (1).
2. Defina os parâmetros desejados (duração e potência) conforme descrito nas funções básicas.
3. Prima a tecla de **PROGRAMA «P»** (1) até ouvir um sinal sonoro e o display (7) exibir a palavra «**MEM**».

Selecionar a memória

1. Prima a tecla de **PROGRAMA «P»** (1). Selecione a memória gravada «**MEM**» rodando o **BOTÃO ROTATIVO** (8). Valide premindo de novo a tecla de **PROGRAMA «P»** (1).

2. Prima a tecla **START** (4). O forno começa a funcionar.

Apagar a memória

1. Prima a tecla de **PROGRAMA «P»** (1).
Selecione a memória gravada **«MEM»**
rodando o **BOTÃO ROTATIVO** (8).

Durante o funcionamento...

Durante o processo de cozinhado, pode abrir a porta em qualquer momento, assim:

- A **PRODUÇÃO DE MICRO-ONDAS É IMEDIATAMENTE INTERROMPIDA**.
- O Grill é desactivado permanecendo a uma temperatura elevada.
- O temporizador pára e o mostrador passa a indicar o tempo de funcionamento restante.

Se pretender pode:

1. Virar ou mexer os alimentos, para obter um cozinhado uniforme.
2. Alterar o nível de potência a tecla de **POTÊNCIA/ PESO** (3) e o **BOTÃO ROTATIVO** (8);
3. Definir uma outra função, com a tecla **«P»** e o **BOTÃO ROTATIVO** (8).
4. Ajustar o tempo de funcionamento restante, com a tecla de **DURAÇÃO** (2) e o **BOTÃO ROTATIVO** (8).

2. Prima a tecla **STOP** (6) até ouvir um sinal sonoro. O forno regressa ao estado de “Standby” (repouso).

Feche novamente a porta e prima a tecla **START** (4). Deste modo, o aparelho entra de novo em funcionamento.

Interrupção da função

Para interromper o decurso do programa, prima a tecla **STOP** (6) ou abra a porta do aparelho.

Se pretender cancelar o processo de cozinhado, feche novamente a porta e prima a tecla **STOP** (6). Em seguida, é emitido um sinal acústico e no **DISPLAY** (7) aparecem indicadas as horas.

Fim do programa

Após ter finalizado o programa é emitido por 3 vezes um sinal acústico e no mostrador aparece indicado **“End”**. Os sinais acústicos são repetidos a cada 30 segundos, até que a porta seja aberta ou a tecla **STOP** (6) premida.

Que tipo de loiça pode ser utilizada?

Função Micro-ondas

Na função Micro-ondas tenha em atenção que as Micro-ondas são reflectidas pelas superfícies metálicas. O vidro, a porcelana, o barro, o plástico, o papel deixam passar as Micro-ondas.

Por isso **as panelas e a loiça para cozinhar de metal ou os recipientes com partes ou decorações metálicas não podem ser utilizados no Micro-ondas**. O vidro e o barro com **decorações ou partes metálicas** (p. ex. cristal de chumbo) não podem ser utilizados.

O **ideal** para cozinhar no forno Micro-ondas é utilizar vidro, porcelana ou barro refractários e plástico resistente ao calor. O vidro e a porcelana muito finos e frágeis devem ser utilizados, durante pouco tempo, para descongelar ou aquecer alimentos já confeccionados.

Teste à loiça

Coloque a loiça no interior durante 20 seg. à potência máxima. Se esta estiver fria ou pouco quente ela é adequada. Porém se aquecer muito ou causar arco eléctrico ela não é adequada.

Os alimentos quentes transmitem calor à loiça, a qual pode ficar muito quente. Por isso, utilize sempre uma **pega!**

Função Grill

No caso da função Grill a loiça tem de ser resistente pelo menos a temperaturas de 250°C.

A loiça de plástico não é adequada.

Função Micro-ondas + Grill

Na função Micro-ondas + Grill a loiça a utilizar tem de ser adequada tanto para Micro-ondas como para Grill.

Recipientes e películas de alumínio

Os pratos pré-confeccionados em recipientes de alumínio ou com folha de alumínio podem ser colocados no Micro-ondas se forem respeitados os seguintes aspectos:

- Tenha em atenção as recomendações do fabricante constantes na embalagem.
- Os recipientes de alumínio não podem ter uma altura superior a 3 cm e entrar em contacto com as paredes da cavidade (distância min. 3cm). A tampa de alumínio tem de ser removida.
- Coloque o recipiente de alumínio directamente sobre o prato rotativo. Se utilizar a trempe, coloque o recipiente sobre um prato de porcelana. Nunca coloque o recipiente directamente sobre a trempe!
- O tempo de cozinhado é mais logo porque as Micro-ondas entram nos

alimentos somente a partir de cima. Em caso de dúvida, utilize somente loiça adequada para Micro-ondas.

- A folha de alumínio pode ser utilizada para reflectir as Micro-ondas durante o processo de descongelação. Os alimentos delicados, como aves ou carne picada, podem ser protegidos do calor excessivo cobrindo as respectivas extremidades.

- **Importante:** a folha de alumínio não pode entrar em contacto com as paredes da cavidade, pois pode provocar arco eléctrico.

Tampas

É recomendada a utilização de tampas de vidro, de plástico ou de uma película aderente, porque deste modo:

1. Impede uma evaporação excessiva (principalmente nos períodos de cozinhado muito longos);
2. O processo de cozinhado é mais rápido;
3. Os alimentos não ficam secos;
4. É preservado o aroma.

A tampa deve possuir orifícios para que não se forme qualquer tipo de pressão. Os sacos de plástico devem igualmente ter aberturas. Tanto os biberões como os frascos com comida para bebé e outros recipientes semelhantes só podem ser aquecidos sem tampa, pois podem rebentar.

A seguinte tabela dá-lhe uma ideia geral sobre qual o tipo de loiça adequada a cada situação.

Tabela – Loiça

Tipo de loiça	Modo de funcionamento	Micro-ondas		Grill	Micro-ondas + Grill
		Descongela / aquecer	Cozinhar		
Vidro e porcelana 1) doméstico, não resistente ao fogo, pode ser lavado na máquina de lavar loiça		sim	sim	não	não
Cerâmica vidrada vidro e porcelana resistente ao fogo		sim	sim	sim	sim

Modo de funcionamento Tipo de loiça	Micro-ondas		Grill	Micro-ondas + Grill
	Descongela / aquecer	Cozinhar		
Cerâmica, loiça de grés 2) sem vidrados vidrados sem decorações metálicas	sim	sim	não	não
Loiça de barro 2) vidrado não vidrado	sim não	sim não	não não	não não
Loiça de plástico 2) resistente ao calor até 100°C resistente ao calor até 250°C	sim sim	não sim	não não	não não
Películas de plástico 3) Película para conservação de alimentos Celofane	não	não	não	não
Papel, cartão, pergaminho 4)	sim	não	não	não
Metal Folha de alumínio Embalagens de alumínio 5) Acessórios (trempe)	sim não sim	não sim sim	sim sim sim	não sim sim

1. Sem rebordo dourado ou prateado e sem cristal de chumbo.
2. Tenha em atenção as indicações do fabricante!
3. Não utilize clips de metal para fechar os sacos. Perfure os sacos. Utilize as películas apenas para tapar.

4. Não utilize pratos de papel.
5. Somente embalagens de alumínio pouco profundas e sem tampa. O alumínio não pode entrar em contacto com as paredes da cavidade.

Limpeza e Manutenção do microondas

ANTES DE LIMPAR O MICROONDAS, CERTIFIQUE-SE DE QUE A FICHA NÃO SE ENCONTRA CONECTADA À TOMADA.

Depois de utilizar o aparelho, deixo-o arrefecer. Não limpe o aparelho com produtos de limpeza abrasivos, esfregões que risquem ou objectos pontiagudos.

Superfície exterior

1. Limpe a superfície exterior com detergente neutro, água morna e um pano húmido.

2. Evite a entrada de água no interior da carcaça.

Interior

1. Após cada utilização, limpe as paredes interiores com um pano húmido.
2. Evite a entrada de água nos orifícios de ventilação do microondas.
3. Se decorreu algum tempo após a última limpeza e a cavidade do forno microondas estiver suja, coloque um copo com água sobre a bandeja e ligue o forno microondas durante 4 minutos à

potência máxima. O vapor libertado amolecerá a sujidade que será facilmente limpa com um pano macio.

- **Importante!** O aparelho não deve ser limpo com ajuda de máquinas de limpeza a vapor. O vapor pode chegar às partes que se encontrem sob tensão e provocar um curto-circuito.
 - As superfícies de aço inoxidável mais sujas podem ser limpas com ajuda de um produto de limpeza não abrasivo.
 - Em seguida, limpe cuidadosamente com água quente e seque bem.
4. Limpe os acessórios após cada utilização. No caso de estar bastante sujo, ponha primeiro de molho e, em seguida, utilize uma escova e uma esponja. Os acessórios podem ser limpos na máquina de lavar-loiça. Certifique-se de que o prato rotativo e o respectivo suporte estão sempre limpos.

Porta, dobradiças da porta e frente do aparelho

1. Estas partes têm de estar sempre limpas, principalmente as superfícies de contacto entre a porta e a parte da frente do aparelho, de modo a que não haja fugas.

2. Para limpar, utilize um detergente neutro e água morna. Seque com um pano macio.

Tampas de mica

Mantenha as tampas de mica sempre limpas. Os restos de alimentos nas tampas podem, através da combustão, deformá-las

ou provocar faíscas. Por isso, limpe-as regularmente, contudo não utilize produtos de limpeza abrasivos, nem objectos pontiagudos. Não retire as tampas de modo a evitar qualquer risco.

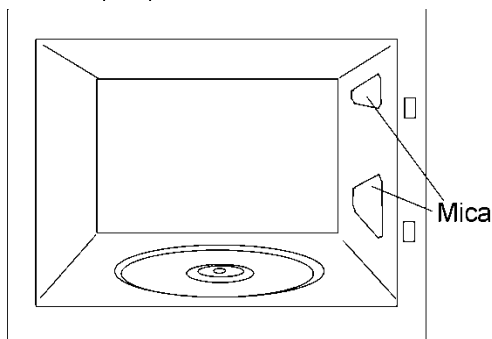

O que fazer em caso de falha de funcionamento?

O aparelho não funciona adequadamente:

- A ficha de rede está correctamente ligada à tomada?
- A porta está completamente fechada? A porta tem de fechar de forma audível.
- Existem corpos estranhos entre a porta e o aro?

Os alimentos não aquecem ou aquecem muito lentamente:

- Utilizou inadvertidamente loiça de metal?
- Seleccionou o tempo de funcionamento e o nível de potência adequados?

- Colocou no interior do microondas uma quantidade maior ou mais fria de alimentos, do que habitualmente?

O alimento está excessivamente quente, ressequido ou então queimado:

- Seleccionou o tempo de funcionamento e o nível de potência adequados?

Durante o funcionamento do aparelho ouvem-se ruídos:

- Existe arco eléctrico no interior do microondas?
- A loiça entra em contacto com as paredes da cavidade?

- Existem espetos ou colheres soltos no interior do microondas?

A iluminação interior não acende:

- Se todas as funções operam correctamente é provável que a lâmpada esteja fundida. Pode continuar a utilizar o aparelho.
- A substituição da lâmpada só pode ser realizada pelo Serviço de Assistência Técnica porque são necessárias ferramentas especiais.

O cabo de alimentação está danificado:

- O cabo de alimentação só pode ser substituído pelo fabricante, agentes autorizados ou técnicos qualificados para esta tarefa, de forma a evitar situações perigosas e porque são necessárias ferramentas especiais.

No caso de verificar qualquer outro tipo de falha, entre em contacto com o Serviço de Apoio ao Cliente.

ATENÇÃO! Qualquer tipo de reparação só pode ser executada por técnicos especializados.

Características técnicas

Especificações

- Tensão AC (Ver Chapa Características)
- Fusível..... 8 A / 250 V
- Potência requerida 1200 W
- Potência de saída microondas..... 1000 W
- Frequência de microondas... 2450 MHz
- Dimensões exteriores (LxAxP)..... 595 x 390 x 350 mm
- Dimensões da cavidade (LxAxP)..... 305 x 210 x 305 mm
- Capacidade do forno..... 18 ltr
- Peso..... 18,6 kg

Proteção ambiental

Eliminação da embalagem

A embalagem está assinalada com o Ponto Verde.

Para eliminar todos os materiais de embalagem, como o cartão, esferovite e as películas utilize os contentores adequados. Deste modo é garantida a reutilização dos materiais de embalagem.

Eliminação de aparelhos fora de uso

A directiva Europeia 2012/19/EU referente à gestão de Resíduos de Equipamentos Eléctricos e Electrónicos (REEE), prevê que os electrodomésticos não devem ser

escoados no fluxo normal dos resíduos sólidos urbanos.

Os aparelhos desactualizados devem ser recolhidos separadamente para otimizar a taxa de recuperação e reciclagem dos materiais que os compõem e impedir potenciais danos para a saúde humana e para o ambiente. O símbolo constituído por um contentor de lixo barrado com uma cruz deve ser colocado em todos os produtos de forma a recordar a obrigatoriedade de recolha separada.

Os consumidores devem contactar as autoridades locais ou os pontos de venda para solicitar informação referente ao local

apropriado onde devem depositar os electrodomésticos velhos.

Antes de eliminar o seu aparelho, inutilize-o. Puxe o cabo de alimentação, corte-o e elimine-o.

Instruções de instalação

Com ajuda do botão de abertura, abra a porta e retire todo o material de embalagem. Em seguida, limpe o interior e os acessórios com um pano húmido e seque. Não utilize produtos abrasivos, nem com odores intensos.

Certifique-se do bom estado das seguintes partes:

- Porta e dobradiças
- Frente do Micro-ondas
- Superfícies interiores e exteriores do aparelho

NÃO UTILIZE O APARELHO se verificar algum tipo de defeito nas partes anteriormente referidas. Se for o caso, contacte o Serviço de Assistência Técnica.

Coloque o aparelho sobre uma superfície plana e estável.

Encaixe o suporte do prato rotativo no centro da cavidade do Micro-ondas e sobreponha o prato rotativo, até este encaixar. Sempre que fizer uso do Micro-ondas é necessário que, tanto o prato rotativo como o respectivo suporte, estejam no interior e correctamente colocados. O prato rotativo tanto gira no sentido dos ponteiros do relógio, como no sentido contrário.

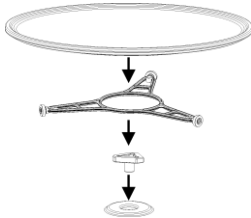

Atenção! A superfície exterior do Micro-ondas pode estar envolvida numa película

de protecção. Antes da primeira colocação em funcionamento, retire esta película cuidadosamente, começando pela parte inferior.

Para garantir uma ventilação adequada para o aparelho, instale a armação de maneira correta. Por favor, consulte as seguintes imagens:

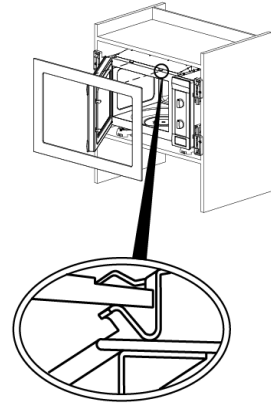

Durante a instalação, certifique-se de que o cabo de alimentação não entra em contacto com a traseira do aparelho, pois as elevadas temperaturas podem danificar o cabo.

Se instalar um Micro-ondas e um forno em coluna, não é possível colocar o Micro-ondas por baixo do forno, devido à formação de condensação.

Na instalação elétrica deve ser previsto um dispositivo que permita separar o aparelho da corrente elétrica através de uma abertura de contacto multipolar de no mínimo 3 mm. Como dispositivos de separação são válidos p. ex. interruptores LS, fusíveis (retirar os fusíveis roscados da tomada), Interruptores