

Brandt

INSTRUÇÕES DE USO

Máquina de lavar roupa
BT550BE





Este aparelho, destinado a um uso exclusivamente doméstico, foi concebido para lavar roupa.

Leia atentamente este guia de utilização antes de instalar e utilizar o aparelho.

Carga preconizada: este aparelho é de 5,5 kg.

SEGURANÇA



Respeite obrigatoriamente as instruções seguintes.

INSTALAÇÃO

- A pressão da água deve situar-se entre 0.1 e 1 MPa (1 e 10 bars).
- Não utilize prolongamentos, adaptadores, tomadas múltiplas ou programáveis.
- A instalação elétrica deve ser capaz de resistir à potência máxima mencionada na placa sinalética e a corrente ligada à terra.
- Uma vez instalado, o aparelho deve ter a ficha acessível.
- Utilize exclusivamente o tubo de alimentação e as juntas G novas fornecidas com o aparelho.
- Se o fio de alimentação estiver danificado, peça ao Serviço Após Venda ou a um técnico qualificado que o substitua para evitar quaisquer eventuais riscos.
- Desaconselhamos vivamente a colocação do aparelho num solo de alcatifa já que pode impedir a circulação do ar na base.
- Caso haja algum problema que não possa resolver por si (veja capítulo respetivo), não tente reparar o aparelho mas chame o Serviço Após Venda ou um especialista qualificado.

UTILIZAÇÃO

- Este aparelho não pode ser usado as crianças com menos de 8 anos ou por pessoas com capacidades físicas, sensoriais ou mentais reduzidas, por pessoas sem experiência ou conhecimento, excepto se puderam beneficiar, por intermédio de uma pessoa responsável da sua segurança, de uma vigilância ou de instruções prévias sobre a utilização do aparelho.
 - Se, antes da lavagem, tratar a sua roupa com um removedor de nódoas, dissolventes e, regra geral, com quaisquer produtos inflamáveis ou com grande poder detonador, não a introduza imediatamente no aparelho.
 - Não deixe as crianças brincar com o aparelho e afaste os animais domésticos.
- A limpeza e manutenção nunca devem ser feitas por crianças sem vigilância.
- Este aparelho está equipado com um sistema de segurança que previne qualquer eventual transbordamento de água.
 - No final do ciclo de lavagem feche a torneira de entrada de água e desligue a ficha elétrica.

PROTECÇÃO DO AMBIENTE

O seu aparelho foi concebido no conceito do respeito pelo meio ambiente.

Doseie o produto de lavagem consoante a dureza da água, o grau de sujidade e a quantidade de roupas e respeite os conselhos que constam das embalagens dos detergentes, nunca ultrapassando as doses recomendadas pelo fabricante de detergente.

Os materiais provenientes da embalagem do aparelho são recicláveis.

Contribua para a protecção do meio ambiente colocando os componentes nos contentores municipais previstos para o efeito.



A sua máquina contém inúmeros materiais recicláveis marcados com o símbolo próprio para os lembrar disso mesmo.

A reciclagem do aparelho será assim realizada conforme a diretiva europeia 2012/19/EU sobre equipamentos elétricos e eletrónicos.

Dirija-se à câmara municipal da sua residência ou ao seu revendedor para conhecer os pontos de recolha de aparelhos usados, localizados mais perto da sua residência.

POUPANÇAS DE ENERGIA

Apenas programe a pré-lavagem quando for absolutamente necessário: por ex. para roupas de desporto ou de trabalho muito sujos, etc.

Para roupas pouco ou medianamente sujas, um programa de baixa temperatura é suficiente para obter um resultado de lavagem impecável.

1 / INSTALAÇÃO

1.1 - Desembalar (fig. 1.1.2 a 1.1.4)



Respeite imperativamente as instruções seguintes.

- Retire os cunhos da tampa e as folhas do tambor que deve abrir cuidadosamente e volte a fechá-lo.
- Levante a máquina e retire a base A e o suporte do motor B (fig. 1.1.2).
- Remova a trave C e tape os orifícios com as tampas D (fig. 1.1.3).
- Remova as 3 braçadeiras de suporte do tubo E e tape imperativamente com as tampas F (fig. 1.1.4).

1.2 - Ligação à água (fig. 1.2)

Ligar o tubo de alimentação com as novas juntas na ligação traseira da máquina e numa torneira munida de uma extremidade com rosca Ø 20x27.

1.3 - Evacuação (fig. 1.3)

Ligar o tubo de evacuação, após ter montado na extremidade deste último a cruzeta fornecida H e respeitando as indicações; a ligação não deve estar apertada: deixe um espaço livre entre o tubo de evacuação e a conduta a fim de evitar o retorno de águas usadas à máquina e maus odores.

1.4 - Nivelamento (fig. 1.4)

O aparelho deve imperativamente ser instalado num chão horizontal. Se necessário, se este estiver equipado com pés reguláveis situados na frente do aparelho, pode estabilizar regulando o nível. Se estiver equipado com rodas escamoteáveis pode ser movido puxando a alavanca situada em baixo do aparelho para a esquerda.

1.5- Instalação elétrica (1.1.1)

Respeite imperativamente as indicações que figuram na placa do aparelho.

1.6- Primeira lavagem

Após a instalação e antes de efetuar a sua primeira lavagem, recomendamos programar um ciclo de lavagem algodão 90°C sem pré-lavagem e sem roupa, utilizando meia dose do seu detergente habitual.

2 / UTILIZAÇÃO



RECOMENDAÇÕES:

- Antes de introduzir a roupa, faça a triagem segundo a cor, grau de sujidade e tipo de têxtil. Esvazie os bolsos, feche os fechos, coloque as peças pequenas num saco de lavagem próprio.
- Retire botões mal cosidos, pins, etc.
- Amarre cintos, fitas, etc.

2.1- Carregar a roupa (fig. 2.1)

- Premir a pega da abertura e abrir o tambor premindo o fecho A.



Após a introdução da roupa assegure-se de que fechou bem o tambor e de que o fecho ficou visível.

2.2- Produtos, detergentes e aditivos (fig. 2.2)

O compartimento de produtos comporta 3 divisões:



Pré-lavagem (pó)



Lavagem (pó ou líquido)



Amaciador

- Utilize os detergentes destinados a lavagem doméstica.
- Não utilize detergente líquido na pré-lavagem e/ou partida diferida.
- Nunca ultrapasse o nível máximo indicado.

3 / PROGRAMAÇÃO

3.1- Painel de comandos

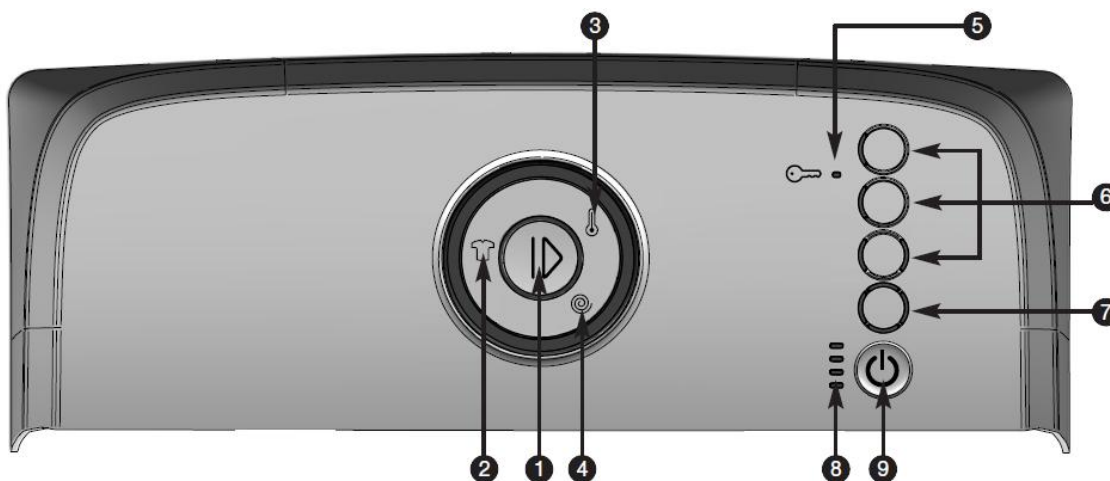

1- Partida/pausa

2- Seleção do programa

3- Seleção da temperatura

4- Seleção da velocidade de centrifugação

5- Visor segurança das crianças

6- Opções

7- Seleção da partida diferida

8- Desenrolar do ciclo

9- Ligar/desligar

3.2- Programação de um ciclo de lavagem

Colocação em funcionamento

- Prima a tecla 9 ligar/desligar. O visor de desenrolar do ciclo 8 pisca (fig. 3.2.1) para indicar que está em modo de seleção.

Nos primeiros tempos de utilização da sua máquina, é proposto o programa de fábrica; depois graças à função Easy Start o seu programa preferido será automaticamente proposto.

Se desejar, com a ajuda da tecla 2 pode modificar o programa, com a 3 pode mudar a temperatura e com a 4 escolher a velocidade de centrifugação ou até mesmo escolher opções com a 6.

Um sinal sonoro de alerta indicará eventuais escolhas incompatíveis com o seu programa.

Prima a tecla 1 Partida/pausa para lançar o programa. O visor de desenrolar do ciclo fica fixo. Os visores 8 indicam qual a fase em que o ciclo se encontra.

Partida diferida

Pode escolher diferir um programa usando a tecla 7. Pela pressão sucessiva da mesma, pode diferir o ciclo 3, 6, 9 ou 12 horas. Valide premindo a tecla 1 partida/pausa. Os visores 8 de desenrolar do ciclo piscam sucessivamente para indicar que a vossa programação está em contagem. Segundo a escolha que terá feito, 1, 2, 3 ou 4 leds serão acesos ao mesmo tempo (fig. 3.2.2). Estes leds vão-se extinguindo a cada 3 horas até que o ciclo se inicie.

Colocar ou retirar uma peça durante o ciclo (impossível durante a centrifugação)

Premir durante algum tempo a tecla 1 partida/pausa para interromper o ciclo.

O visor 8 pisca.

Colocar ou retirar a ou as peças de roupa.



O tempo de desbloqueio da tampa depende da temperatura interior e pode demorar, por razões de segurança, alguns minutos.

Premir na tecla 1 partida/pausa para relançar o ciclo.

O visor 8 permanece aceso.

Nota: Se escolheu um início diferido, pode aceder instantaneamente ao tambor em qualquer altura durante a fase que antecede o ciclo de lavagem.

Anulação de um programa

Prima a tecla 9 ligar/desligar durante alguns segundos.

Todos os visores se extinguem.

Esta operação pode fazer-se a qualquer momento, durante o ciclo ou durante a programação ou mesmo durante uma pausa.

Nota:

- Em todos os casos, uma anulação obriga-o, de seguida, a voltar a programar tudo desde o início.



Informação:

Em caso de corte de corrente, o ciclo recomeçará automaticamente mal haja energia no ponto onde havia parado.

Fim do ciclo

O aviso End acende fixamente e um sinal sonoro indicará que o programa terminou. Este aviso apaga-se ao fim de no máximo 5 minutos por forma a economizar energia em modo de espera.

Pode então abrir a tampa e remover a sua roupa.

Alguns modelos possuem um sistema de posicionamento automático de abertura do tambor para facilitar o acesso à roupa. Esta operação pode demorar até 3 minutos.

Prima durante alguns segundos a tecla 9 ligar/desligar para apagar a máquina.

Segurança das crianças

A fim de bloquear a sua programação, ative esta opção premindo em simultâneo as teclas da 1ª e 2ª opções. Assim que esta opção estiver ativa, o visor 5 correspondendo ao símbolo  vai acender-se.

Para desativar esta opção, prima de novo as 2 teclas ao mesmo tempo.

Programa OPTIA39 minutos

Programa de 40°C para lavar em 39 minutos no máximo 3 kg de roupa de algodão ou mistos de sujidade normal, garantindo um resultado perfeito de lavagem.

Programa Flash 25 minutos

Programa de 30°C para lavar em 25 minutos no máximo 2.5 kg de roupa de algodão ou mistos pouco sujos.



Importante: Para este programa, as doses de detergente devem ser reduzidas a metade.

Programa algodão pré-lavagem

Para remover terra, areia, sangue... esta sequência inclui uma lavagem em água limpa.



É necessário introduzir igualmente detergente (unicamente pó) no compartimento I de pré-lavagem (fig. 2.2).

Programa camisas

Programa especialmente concebido para lavagens em menos de 40 minutos de 6 camisas de sujidade normal diária. A velocidade de centrifugação é adaptada a fim de limitar as rugas.

Programa lãs/delicados

Programa especial de lavagem ultra suave (lavagem com balanceamento) especial para as lãs mais delicadas. Vire-as do avesso antes de lavar.

Programa enxaguamento/centrifugação

Assim que selecionar este programa, a opção peles sensíveis é ativada automaticamente. Se pretender unicamente uma centrifugação, desative esta opção.

Opção peles sensíveis

Junta mais um enxaguamento. Ideal para pessoas com pele delicada.

Opção engomar fácil

A velocidade da centrifugação é menos elevada para evitar rugas, facilitando deste modo a passagem a ferro.

Opção grau de sujidade

Esta tecla permite reduzir ou aumentar a duração do ciclo de lavagem segundo 2 níveis a seleccionar pela pressão sucessiva da tecla.

O nível 1 (led esquerdo) corresponde a roupa suja, aumentando em média a duração do ciclo em 15% (fig. 3.2.3).

O nível 2 (led direito) corresponde a um refrescamento da roupa, diminuindo em média a duração do ciclo em 40% (fig. 3.2.4).

Função escoamento ()

Esta função, para a roupa mais delicada, permite passar ao escoamento suprimindo a centrifugação.

Função paragem de cuba cheia ()

Esta função permite tirar a roupa da máquina antes da fase de centrifugação ou diferir esta fase, permitindo à roupa ficar na água de forma a evitar o enrugamento.

Quando a máquina está parada com a cuba cheia de água, o indicador luminoso respetivo pisca (fig. 3.2.5).















De seguida pode fazer um escoamento (posição ) ou seleccionar uma outra velocidade de centrifugação. O programa terminará automaticamente.

TABELA DE PROGRAMAS									
Programas		Temperatura (°C)	Carga máxima de roupa seca	Duração do ciclo (*)					
	Algodão	Frio - 90	5,5 kg	1h50 - 2h10	●	●	●	●	●
	Algodão eco	Frio - 60	5,5 kg	2h00 - 3h20				●	●
	Algodão pré-lavagem	Frio - 40	5,5 kg	2h00 - 3h00	●	●	●	●	●
	Mistos - sintéticos e fibras	Frio - 60	2,5 kg	1h20	●	●	●	●	●
Programas especiais									
	OptiA 39	Frio - 40	3,0 kg	39 min		●		●	●
	Flash 25	Frio - 40	2,5 kg	25 min				●	●
	Lãs/ delicados	Frio - 30	1,0 kg	32 min		●		●	●
	Camisas	Frio - 40	1,5 kg	38 min	●	●	●	●	●
Programas particulares									
	Enxaguamento/centrifugação	-	-	19 min		●		●	●

Programas segundo o regulamento EU N.º 1061/2010:

Algodão standard a 60°C – sem opção – centrifugação máxima.

Algodão standard a 40°C – sem opção – centrifugação máxima.



Os tempos de ciclo são calculados em média e sem opções, podendo variar em função da carga de roupa, temperatura, etc. Se fizer um enxaguamento extra deve acrescentar uns 17 minutos.

Opti 4

Para otimizar com precisão o tempo de lavagem, assim como o consumo de água e energia, a sua máquina possui um sistema de adaptação automática dos parâmetros a cada utilização do seu aparelho.

- adaptação à quantidade de roupa:

Porque 1 kg de roupa não se lava da mesma forma que uma carga cheia, o seu aparelho está equipado de uns detetores que permitem determinar a quantidade de roupa introduzida no tambor e calcular automaticamente os ajustes referentes aos níveis de água e energia correspondentes garantindo uma qualidade de lavagem ótima.

- adaptação da dureza da água:

A dureza de água tem também influência nas performances de lavagem e enxaguamento pelo que o aparelho adapta automaticamente o tempo e número de enxaguamentos para obter um resultado perfeito. A regulação da dureza de água efetua-se aquando da colocação em serviço.

- adaptação do grau de sujidade:

O tempo e a intensidade de lavagem não são os mesmos segundo o grau de sujidade da sua roupa pelo que o aparelho pode fazer variar a duração do ciclo até 40% em função da regulação selecionada.

- adaptação ao tipo de têxtil:

Porque cada tipo de têxtil tem as suas especificidades, a sua máquina adapta a cadência de lavagem a cada um.

Informação:

O tempo indicado no aparelho após a escolha do programa corresponde a uma carga média. Será ajustado após ter sido avaliado ao longo do programa consoante os vários parâmetros (excesso de detergente, falta de equilíbrio na carga da roupa...)

Easy start

A sua máquina memoriza os seus hábitos de lavagem. Para cada uso, regista as opções mais frequentes e propõe-nos assim que liga a máquina.

4 / MANUTENÇÃO CORRENTE

4.1- Evitar maus odores

Respeite os conselhos de instalação do tubo de evacuação e mantenha a tampa aberta no final do ciclo. Uma vez por mês faça um ciclo vazio com detergente a 60 ou 90°C.

4.2- Compartimento de produtos (fig. 4.1)

Retire o compartimento premindo os laterais A.

Retire o sifão B e separe das peças C e D.

Lave tudo debaixo da torneira de água corrente.

Volte a montar as peças e colocar o compartimento na tampa da máquina.

4.3- Filtro da bomba (fig. 4.2)

- Desbloqueie a peça A do fundo do tambor premindo o orifício B com a ajuda de uma caneta e forçando para a direita.
- Rode o tambor para a frente.
- Retire o filtro da bomba C e eventualmente os objetos que possam estar no interior; lave-o em água corrente.
- Reposicione as peças C e A. volte a colocar a peça A no sítio.

4.4- Carroçaria

Não use produtos ou esponjas abrasivas.

Use sabão líquido e seque com um pano suave.

5/ ANOMALIAS

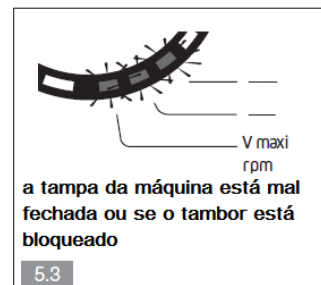
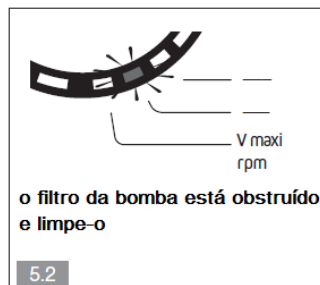
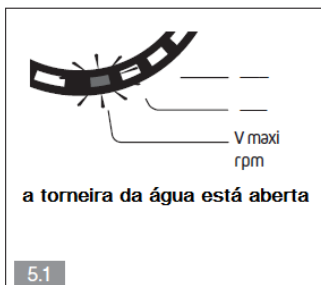

Se algum outro visor de velocidade piscar, consulte o serviço após venda com esta indicação para facilitar a deteção da avaria.

Veja alguns pontos a verificar:

• O ciclo não arranca

- Esqueceu-se de premir a tecla “Partida/Pausa”.
- O aparelho não está ligado ou houve um corte de corrente da eletricidade.
- Está a usar uma programação diferida.
- Ver anomalias 5.1 e 5.3.

• A roupa não é centrifugada ou insuficientemente centrifugada

- Selecionou um programa sem centrifugação ou com centrifugação limitada.
- A segurança de centrifugação detetou uma má repartição da roupa no tambor: desamontoar a roupa e programar uma nova centrifugação.
- Verifique a altura da cruz de escoamento H (fig. 1.3).

• Uma poça de água forma-se à volta da máquina

- Retire primeiramente a tomada de corrente ou corte o fusível correspondente e feche a torneira de entrada de água.
- Verifique a presença das juntas G bem como o aperto das uniões do tubo de alimentação (fig. 1.2).
- Verifique a altura da cruz de escoamento H (fig. 1.3).

- **Fortes vibrações na centrifugação**

- O seu aparelho não está descalçado corretamente (fig. 1.1.3).
- O chão não é horizontal.

- **A máquina não esvazia**

- Programou uma “Paragem cuba cheia”.
- O tubo de evacuação está dobrado ou sujo (fig. 1.3).
- Ver anomalia 5.2.

- **A tampa não se abre**

- O programa não está ainda terminado.
- Aguarde que a temperatura interior da máquina diminua.

- **O tambor está bloqueado**

- Se conseguir acender, verifique se não há peças de roupa entre a cuba e o tambor, retirando a peça A do fundo do tambor (fig. 4.2).
- Ver anomalia 5.3.

- **As portas do tambor abrem-se demasiado lentamente (para as máquinas equipadas de portas com abertura suave)**

- A sua máquina não funciona há muito tempo.
- A máquina está situada num local demasiado frio.
- Os resíduos de detergente (pó) bloqueiam as dobradiças.
- em qualquer dos casos, tudo entrará em ordem após a primeira abertura.

- **No final do programa todos os visores estão apagados**

- A fim de economizar energia, todos os visores se desligam automaticamente ao fim de no máximo 5 minutos depois de terminado o programa. Um simples toque em qualquer tecla e tornam-se visíveis de novo.

6 / INFORMAÇÕES RELATIVAS AO REGULAMENTO EU 1015/2010

Conforme o regulamento EU 1015/2010, eis algumas informações complementares sobre o seu produto. O objetivo é a economia de energia e a uniformização de parâmetros.

Informação do produto

Humidade residual da roupa

Para conhecer a classe de eficácia de centrifugação do seu aparelho, consulte a etiqueta energética fornecida com o mesmo e reporte-se ao quadro abaixo:

Classe de eficiência de centrifugação	Humidade residual D em %
A (a mais alta)	$D < 45$
B	$45 \leq D < 54$
C	$54 \leq D < 63$
D	$63 \leq D < 72$
E	$72 \leq D < 81$

Programas para os testes segundo o regulamento EU 1061/2010:

Estes programas são ideais para lavar algodão com sujidade normal e são mais eficazes em termos de consumos de energia e água.

Carga máxima de roupa seca (5,5 kg)			
Programa (*)	kWh	Litros	min ⌚
Algodão standard 60°C carga total	0.79	47	201
Algodão standard 60°C 1/2 carga	0.54	30	121
Algodão standard 40°C 1/2 carga	0.48	32	119

* Programa sem opções, centrifugação máxima.





Por motivos de economia de energia, a temperatura de lavagem pode diferir da indicada.

Consumo de eletricidade em modo paragem e colocação em funcionamento:

Modo paragem	0,47 W	Modo deixar em funcionamento	0,47 W
--------------	--------	------------------------------	--------

• Escolha do tipo de detergente

Os símbolos de manutenção da roupa são determinantes para a escolha do detergente, temperatura e tratamento adequado da roupa.

Tipo de têxtil	Programa	Detergente
Algodão roupa branca 	Algodão Temp. ≤ 90°C	Detergente para roupa branca
Roupa de cor linho ou algodão 	Algodão Temp. ≤ 60°C	Detergente para roupa de cor sem branqueador
Sintéticos 	Mistos Temp. ≤ 60°C	Detergente para cores/delicados
Têxteis delicados 	Lãs/delicados Temp. ≤ 30°C	Detergente para delicados
Lãs 	Lãs/delicados Temp. ≤ 30°C	Detergente para lãs

SERVIÇO APÓS VENDA:

Qualquer intervenção na sua máquina de lavar deve ser realizada por profissional qualificado autorizado pela marca.

Ao chamá-lo, indique a referência completa de sua máquina (o modelo, o tipo, o número de série). Estas informações figuram na placa de identificação fixada atrás da máquina (fig. 1.1.1).

Havendo alguma intervenção, exija sempre peças de origem.

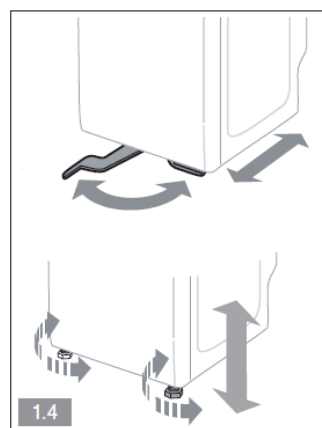
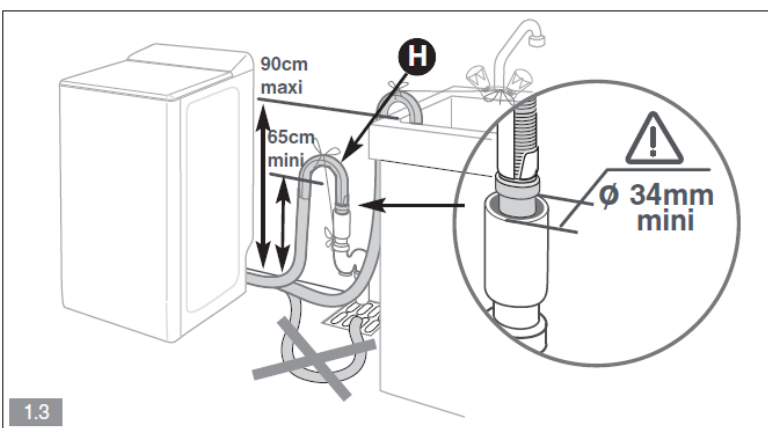
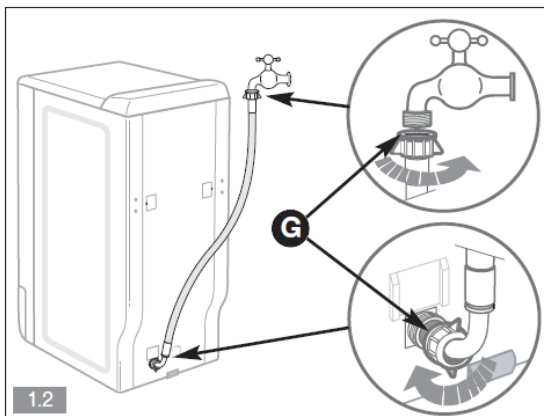
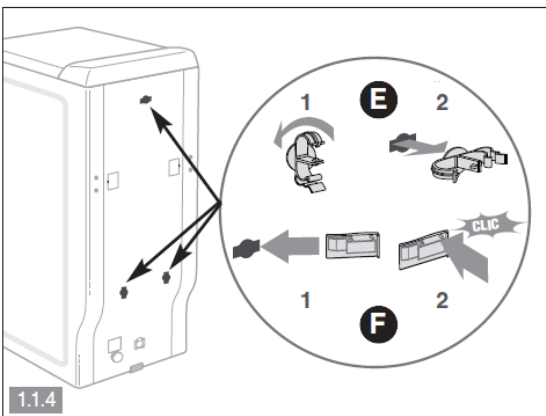
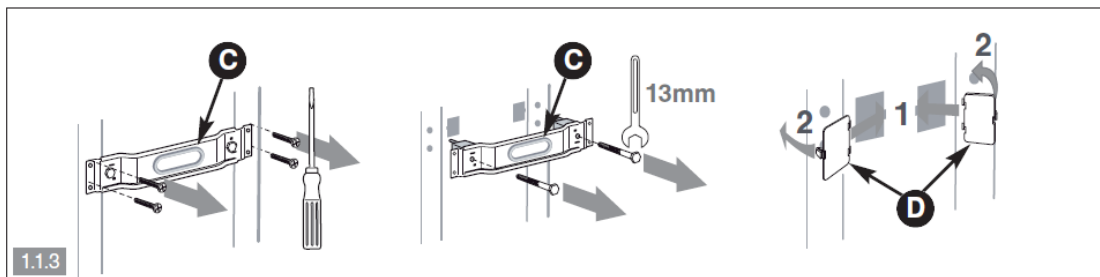
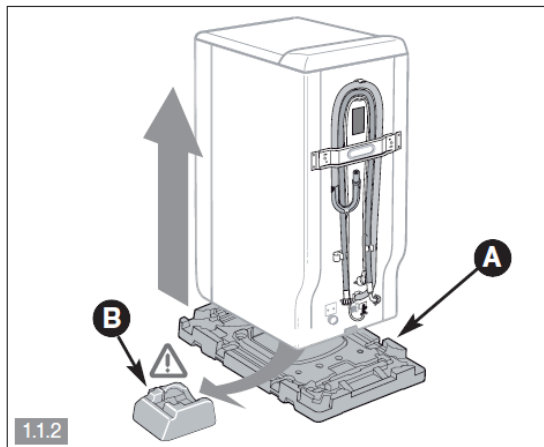
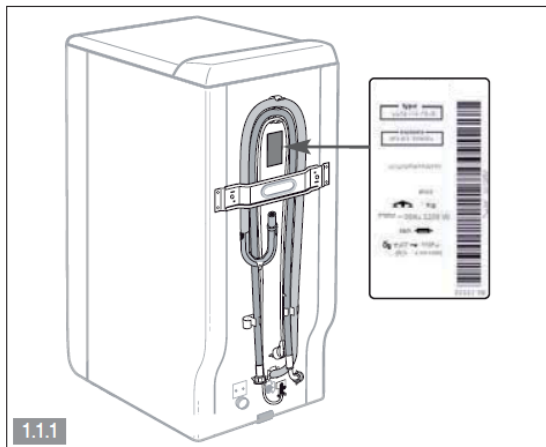

2 

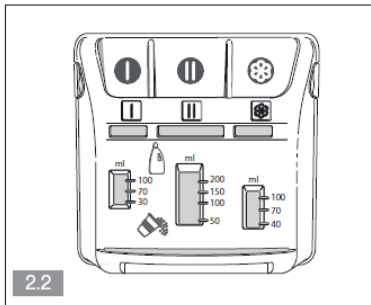
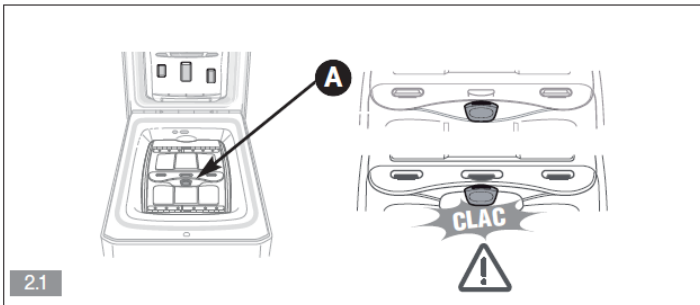

3 

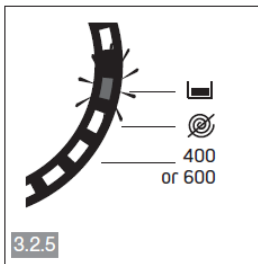
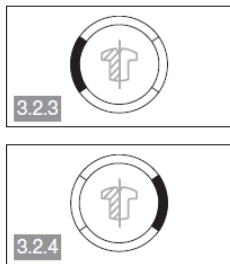
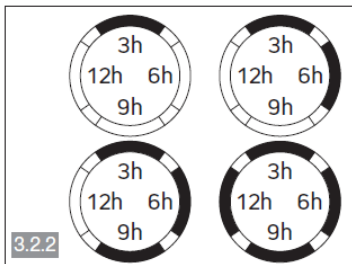
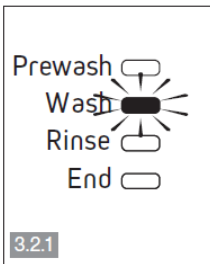

4 

