

PT MANUAL DE INSTRUÇÕES

# Frigorífico-Congelador

**De Dietrich** 



*Estimado(a) Cliente,*

*Acabou de adquirir um frigorífico **DE DIETRICH** e gostaríamos de lhe agradecer desde já a sua preferência.*

*As nossas equipas de investigação conceberam uma nova geração de aparelhos a pensar em si, que pela sua qualidade, estética, funções e evoluções tecnológicas setornam produtos excepcionais, reveladores do nosso saber-fazer.*

*O seu novo frigorífico **DE DIETRICH** integra-se harmoniosamente na sua cozinha ealia perfeitamente os mais altos desempenhos de conservação dos alimentos com facilidade de utilização. Foi nosso desejo oferecer-lhe um produto de excelência.*

*Na gama de electrodomésticos **DE DIETRICH** encontrará igualmente uma vasta selecção de artigos de encastrar, tais como fornos, microondas, placas de cozinha, exaustores e máquinas de lavar louça, que poderá combinar com o seu novo frigorífico **DE DIETRICH**.*

*Para mais informações de carácter útil e complementar ou para tomar conhecimento das nossas mais recentes inovações, consulte o nosso site [www.dedietrich-electro-menager.com](http://www.dedietrich-electro-menager.com).*

**DE DIETRICH**  
**Novos objectos de valor**

*Com a preocupação de melhorar constantemente os nossos produtos, reservamo nos o direito de modificar as respectivas características técnicas, funcionais ou estéticas por motivos ligados à sua evolução.*



**Importante:**

**Antes de pôr o aparelho a funcionar, leia este guia de instalação e de utilização com atenção para se familiarizar mais rapidamente com o seu funcionamento.**

[www.dedietrich-electromenager.com](http://www.dedietrich-electromenager.com)

# Frigorífico-Congelador

Agradecemos muito a confiança que demonstrou ao comprar um aparelho da nossa marca e obrigado pela sua escolha. Esperemos que lhe dê inteira satisfação por muitos anos.

O frigorífico congelador (a seguir denominado “o aparelho”) é destinado a uma utilização doméstica.

A parte inferior é o frigorífico, previsto para a conservação dos produtos frescos a uma temperatura superior a 0°C.

A parte superior é o congelador 4 estrelas, destinados à congelação dos alimentos frescos e à conservação a longo prazo dos congelados (até um ano, consoante a natureza dos produtos).

<b>Frigorífico-Congelador.....</b>	<b>3</b>
<b>Antes de proceder à colocação em serviço.....</b>	<b>4</b>
<b>Protecção do ambiente .....</b>	<b>5</b>
<b>Descrição do aparelho .....</b>	<b>6</b>
<b>Instalar e ligar .....</b>	<b>7</b>
<b>Inverter o sentido de abertura da porta.....</b>	<b>9</b>
<b>Painéis de comandos - Aparelhos com regulação electrónica.....</b>	<b>10</b>
<b>Painéis de comandos - Aparelhos com regulação mecânica .....</b>	<b>12</b>
<b>Acessórios .....</b>	<b>13</b>
<b>Conservar os alimentos frescos no frigorífico.....</b>	<b>15</b>
<b>Conservação dos alimentos nas gavetas FRESCURA+ (ZERO'N'FRESH) .....</b>	<b>16</b>
<b>Segurança alimentar .....</b>	<b>18</b>
<b>Congelar alimentos e armazenamento dos congelados.....</b>	<b>19</b>
<b>Descongelar o aparelho.....</b>	<b>21</b>
<b>Limpar .....</b>	<b>22</b>
<b>Guia de reparação .....</b>	<b>23</b>
<b>Informação sobre o ruído .....</b>	<b>24</b>

## Antes de proceder à colocação em serviço

- Este aparelho foi fabricado em conformidade com todas as normas de segurança em vigor; Recomenda-se no entanto que as pessoas com capacidades físicas ou mentais reduzidas – ou não tendo experiência ou conhecimentos suficientes – utilizam o aparelho sob vigilância. A mesma recomendação aplica-se aos menores.
- Antes de pôr o seu combinado em serviço, tenha o cuidado de ler atentamente este manual. Este descreve o aparelho e a forma como servir-se do mesmo correctamente em toda a segurança. Foi redigido para diferentes modelos e é portanto possível que descreva funções e acessórios que o seu aparelho não possui.
- Remova a embalagem que protegia o aparelho durante o transporte.
- A embalagem é constituída por materiais ecológicos que podem ser recuperados, reciclados ou destruídos sem prejudicar o ambiente.
- Já estão montados tirantes no canto das portas (aparelhos de colocação livre) ou na carroçaria (aparelhos encastráveis); desmonte-os e substitua-os pelos tirantes fornecidos.
- Aguarde cerca de duas horas antes de desligar o aparelho da rede eléctrica de forma a diminuir os riscos de disfunção provocada pela influência do transporte e da manutenção no sistema de refrigeração.
- O aparelho deve estar ligado à rede segundo a regulamentação e as normas em vigor no seu país.
- O aparelho não deve ser utilizado ao ar livre ou exposto às intempéries.
- Desligue sempre o aparelho antes de o limpar ou de substituir a lâmpada.
- Se o cabo eléctrico estiver danificado deve ser substituído pelo do Serviço Pós Venda ou por um profissional qualificado para evitar qualquer perigo.
- Se não utilizar o seu frigorífico por um longo período, pare-o com o botão Ligar/Desligar e desligue-o. Esvazie-o, limpe-o e deixe a porta entreaberta.
- De forma a preservar o meio ambiente, ponha o seu aparelho usado aos serviços habilitados para a recolha do electrodoméstico.
- Nunca deixe as crianças brincar com o aparelho.
- Graças às dobradiças de fecho automático em fim de corrida, a porta não corre o risco de ficar entreaberta. Além disso, estas limitam o seu ângulo de abertura e evita assim de danificar os elementos adjacentes.
- A placa de características técnicas fica na parte interna do aparelho. Se este não estiver no seu idioma, cole por cima a etiqueta adesiva em anexo.
- **Recomendações importantes**
  - As aberturas de ventilação do aparelho ou do móvel no qual está embutido devem ficar limpas e não estar obstruídas.
  - Não utilize nenhum instrumento para descongelar o aparelho, excepto os recomendados pelo construtor.
  - Para evitar qualquer poluição durante a instalação, a limpeza, ou a colocação no lixo, é favor não danificar o condensador, os materiais isolantes ou os tubos com fluido frigorígeno na parte traseira do aparelho.
  - Não utilize aparelhos eléctricos no interior do frigorífico, excepto os recomendados explicitamente pelo fabricante.

## Protecção do ambiente

Os materiais de embalagem deste aparelho são recicláveis. Por isso, participe na reciclagem dos mesmos e contribua, assim, para a protecção do ambiente, depositando-os nos contentores municipais previstos para este efeito.



**O seu aparelho contém também inúmeros materiais recicláveis. Por esta razão, está marcado com este símbolo a fim de lhe indicar que, nos países da União Europeia, os aparelhos usados não devem ser misturados com os restantes resíduos. A reciclagem dos aparelhos organizada pelo fabricante será, pois, efectuada nas melhores condições, de acordo com a directiva europeia 2002/96/CE sobre os resíduos de equipamentos eléctricos e electrónicos. Dirija-se à câmara municipal da sua residência ou ao seu revendedor para conhecer os pontos de recolha de aparelhos usados, localizados mais perto da sua residência. Agradecemos, desde já, a sua colaboração na protecção do ambiente.**

# Descrição do aparelho

Os acessórios que equipam o aparelho variam em função dos diferentes modelos.

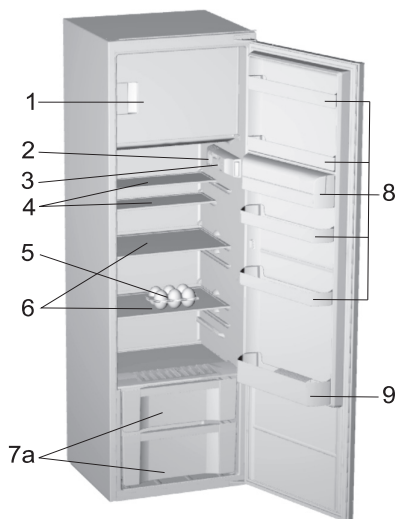
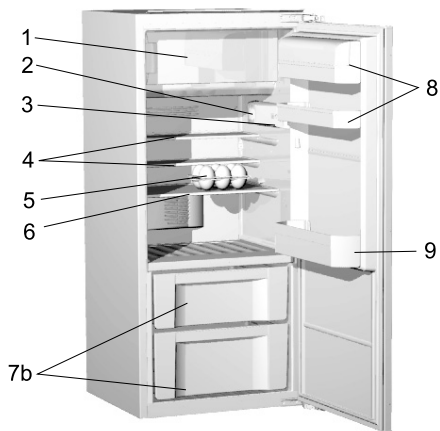
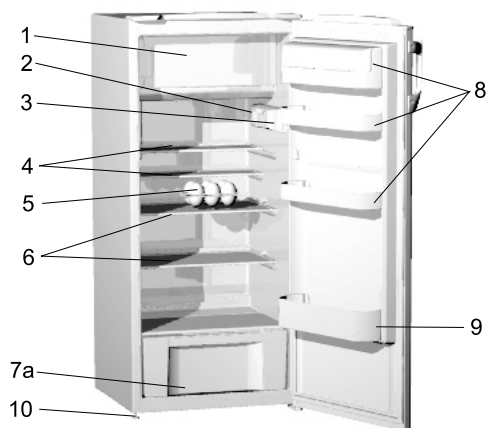

- 1 Congelador
- 2 Iluminação interna
- 3 Painel de comandos
- 4 Prateleiras reguláveis de vidro
- 5 Recipiente modulável para ovos (fechado: 6 ovos, aberto: 12 ovos)
- 6 Prateleira modulável de vidro (regulável em altura)
- 7a Compartimento de conservação
- 7b Gaveta ZERO'N'FRESH
- 8 Prateleiras de porta (versões: profundas, pouco profundas, cobertas, não cobertas)
- 9 Compartimento para garrafas
- 10 Pés

# Instalar e ligar

## **Escolher a localização**

- Coloque o aparelho num lugar seco e bem ventilado. A temperatura ambiente mais favorável para o seu bom funcionamento está indicada na tabela abaixo. A classe climática do aparelho aparece na sua placa de identificação.

Classe climática	Temperatura ambiente
SN (subnormal)	de + 10°C a + 32°C
N (normal)	de + 16°C a + 32°C
ST (subtropical)	de + 16°C a + 38°C
T (tropical)	de + 16°C a + 43°C

## **Posicionar o aparelho**

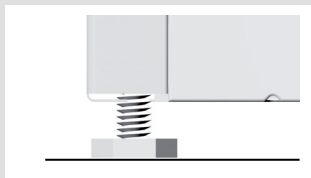

A instalação do aparelho requer duas pessoas para evitar qualquer acidente e dano.

- O aparelho deve estar instalado numa posição estável num solo plano e duro. Na parte frontal, está equipado de pés reguláveis em altura permitindo nivelá-lo facilmente (apenas em alguns modelos).
- Evite expor o aparelho aos raios solares ou de o colocar em proximidade de uma fonte de calor. Se não for possível, instalar uma placa de isolamento entre o frigorífico e a fonte de calor.
- O aparelho está em instalação livre mas pode igualmente ser embutido. É favor deixar espaço suficiente na parte traseira para o arrefecimento do condensador. Se embutir o aparelho, é necessário realizar uma abertura de 200 cm<sup>2</sup> na parede. A distância entre o combinado e os móveis situados por cima deve ser no mínimo de 5 cm. Após a instalação, a ficha mural deve ficar acessível!

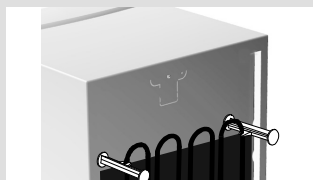
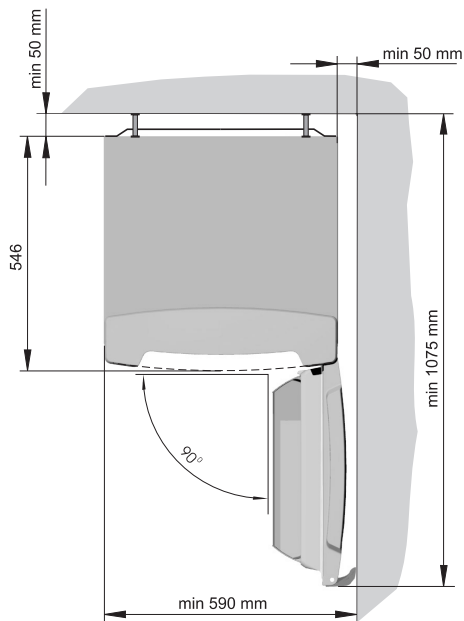

### **Ligar à rede eléctrica**

- O aparelho é entregue com dois tirantes que devem ser montados por cima do condensador para impedir o aparelho de tocar na parede. Os tirantes são universais, é portanto necessário apertá-los ou desapertá-los para os ajustar à distância existente entre o condensador e o aparelho, diferente consoante os modelos.

- Ligue o aparelho à rede eléctrica com o cabo de alimentação. A tomada eléctrica deve ser ligada à terra para garantir a sua segurança. A tensão nominal e a frequência estão indicadas na placa de identificação do aparelho.
- A ligação à rede eléctrica e a ligação à terra do aparelho devem ser realizadas de acordo com os regulamentos e normas eléctricas em vigor.

O aparelho pode tolerar diferenças de tensão de curta duração, mas no máximo de -6% a +6%.

O seu electrodoméstico está em conformidade com as directivas europeias e as suas alterações.



## Inverter o sentido de abertura da porta

### **Aparelho em instalação livre**

**Ferramentas necessárias: chave de tubos 8 mm, chave de fendas Torx 25 mm**

Incline o aparelho de forma a poder desapertar a dobradiça inferior e proceder à desmontagem como indicado na figura 3. Remonte depois as peças no lado oposto utilizando o suporte de dobradiça junta. Dissimule as perfurações aparentes com as tampas que tirou no lado oposto. Verifique a junta. No caso de não estar bem posicionado, tire-a e depois vire-a de 180° antes de a colocar no devido lugar.

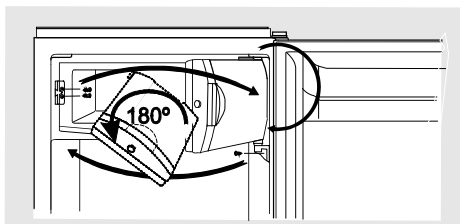
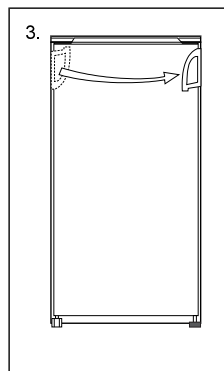
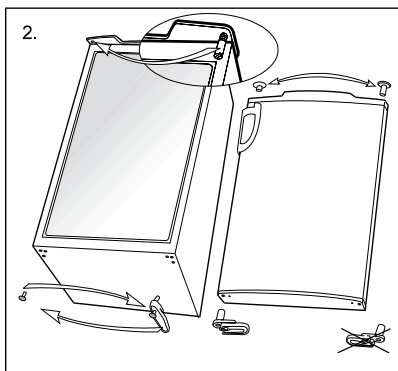
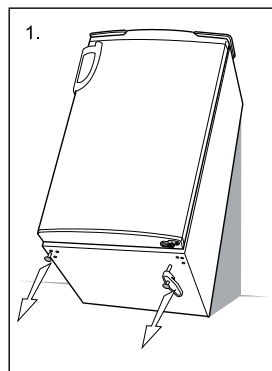

# Painéis de comandos - Aparelhos com regulação electrónica

## PAINEL I

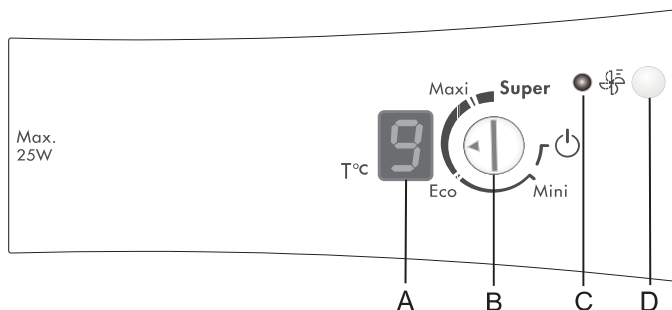

## PAINEL II

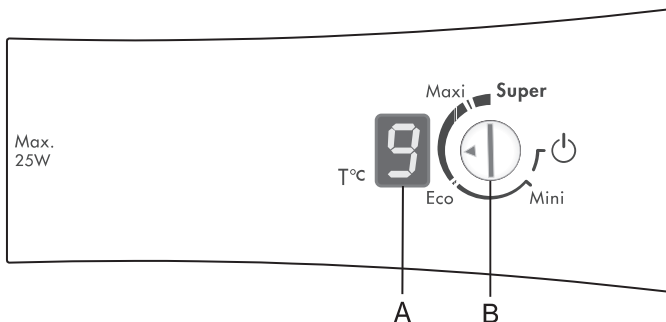

**A Termómetro com visualização numérica** (apenas em alguns modelos): indica a temperatura real do frigorífico de +1°C a +9°C

**B Botão Ligar/Desligar e termóstato**

**C Indicador luminoso laranja:** ligado quando o ventilador está em funcionamento

**D Tecla Refrigeração rápida com activação do ventilador**

### Ligar e desligar o aparelho

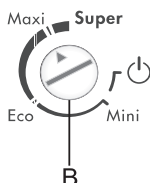

Para ligar o aparelho, rode o botão do termóstato (B) para a posição Maxi; para desligar, posicione o cursor em frente ao ícone Ligar/Desligar  (o aparelho está desligado, mas permanece sob tensão).

## Ajustar a temperatura do frigorífico

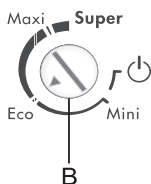

- Ajuste-se a temperatura do aparelho rodando o termostato (B) entre **Mini** e **Maxi**.
- O ajuste recomendado fica na posição **Eco** indicada no termostato.
- Se a temperatura da peça na qual o aparelho estiver instalado for inferior a 16°C, recomenda-se de ajustar o termostato em **Maxi**.
- Se a temperatura ambiente for superior ao normal, recomendase de activar a refrigeração rápida com o ventilador premindo a tecla (D) – (apenas nos modelos com o Painel I).

### Posição **Super**

- **Super** é a abreviação de Super Frost e indica a posição Congelamento Rápido

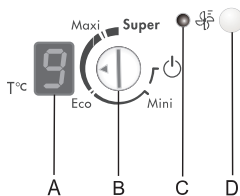

- Nos aparelhos equipados de um termómetro com visualização numérica, o mostrador pisca durante o ajuste da temperatura e ouve-se um sinal sonoro sempre que proceder a um ajuste. Quando o mostrador pára de piscar, o ajuste final fica memorizado.
- Quando se coloca o aparelho em funcionamento, o mostrador (A) pisca durante alguns segundos e depois a temperatura ajustada aparece. Passado um certo tempo, a temperatura do aparelho (ou o seu valor máximo) fica indicado. Enquanto a temperatura real do frigorífico não descer à temperatura ajustada, aparece a temperatura ajustada.

## Refrigerar rapidamente com ventilador

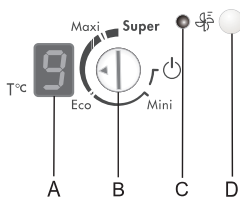

(Painel I)

Activa-se a refrigeração rápida com ventilador premindo a tecla (D).

O indicador luminoso laranja acende-se (C).

O ventilador permite uma melhor repartição do frio e reduz a condensação nas prateleiras e nas gavetas.

O ventilador funciona apenas quando a porta do frigorífico está fechada.

Nos aparelhos equipados de um compartimento FRESCURA+ (ZERO'N'FRESH) a refrigeração rápida com ventilador pára automaticamente passado cerca de 6 horas.

## Alarme assinalando se a porta do frigorífico está aberta

O alarme toca quando a porta do frigorífico fica aberta durante mais de um minuto e pára quando a porta está fechada.

# Painéis de comandos - Aparelhos com regulação mecânica

## PAINEL III

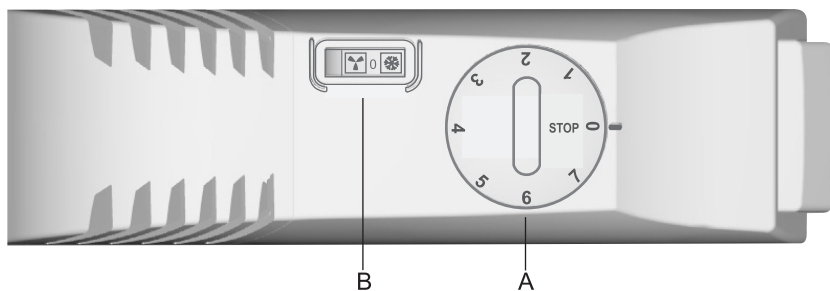

**A** Botão do termostato: ajustar a temperatura e Ligar/Desligar

**B** Comutador Congelamento rápida // Ligar o ventilador (apenas em alguns modelos)

### Ligar e Desligar o aparelho

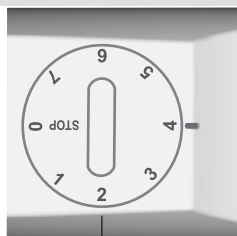

A

**Para ligar o aparelho:** rode o botão do termostato no sentido dos ponteiros de um relógio para a posição 7.

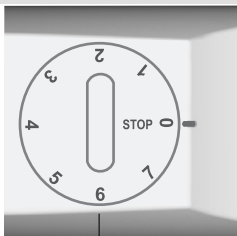

A

**Para desligar o aparelho:** rode o botão no sentido contrário até a posição **STOP (0)**.

### Ajustar a temperatura

- Os ajustes nos algarismos elevados do termostato (para 7) correspondem às temperaturas mais frias. Neste caso, a temperatura do frigorífico pode descer abaixo de 0°C. Apenas ajuste o termostato nos valores elevados se desejar obter uma refrigeração intensa (recomendada em alguns casos), ou se a temperatura ambiente for inferior a 16°C. Quando a temperatura da peça é normal, recomendamos-lhe de ajustar o termostato num valor médio.

## Ventilador

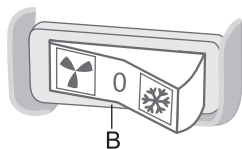

- As variações da temperatura ambiente têm uma influência sobre a temperatura do frigorífico. Portanto é necessário adaptar consequentemente o ajuste do termóstato.
- Quando o botão do termóstato está na posição STOP (0), o sistema de refrigeração tem de estar desligado, mas o aparelho fica sob tensão (a iluminação interior acende-se quando se abre a porta).

- O ventilador contribui para uma repartição mais homogénea do frio, a uma refrigeração mais rápida, e reduz a condensação nas superfícies de arrumação. Funciona apenas quando a porta do frigorífico fica fechada.
- A ventilação é uma função complementar que se recomenda activar nas seguintes circunstâncias:
  - temperatura ambiente elevada (mais de 30°C),
  - humidade elevada (no Verão),
  - quando guarde uma grande quantidade de provisões no frigorífico (função refrigeração rápida).

- **Para ligar ou desligar o ventilador:**

ventilador

congelamento rápida



0



ligar

desligar

ligar

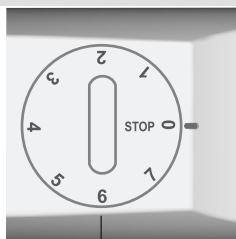

**Aviso:** quando o ventilador funciona, o consumo eléctrico aumenta e a temperatura do frigorífico desce.

Recomenda-se portanto de ajustar consequentemente o botão do termóstato.

Ajustes recomendados:

- com ventilador em Ligar: entre 1 e 4,
- sem ventilador: entre 4 e 7.

A temperatura ajustada no frigorífico tem uma incidência indirecta na do congelador.

## PAINEL IV

### Modelo sem ventilador

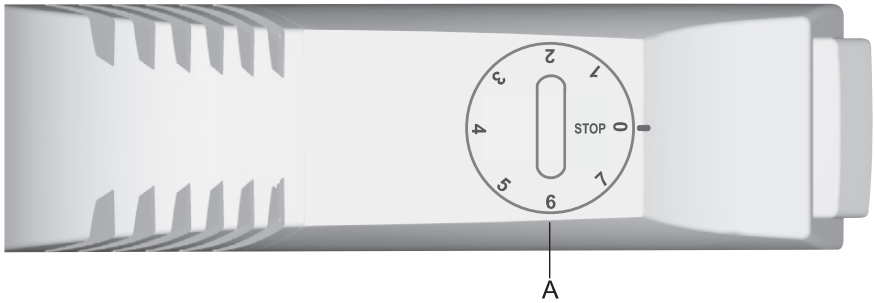

### Modelo com ventilador

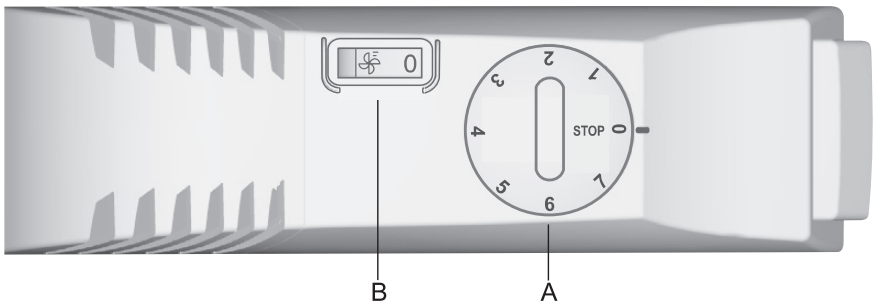

**A** Botão do termóstato: ajustar a temperatura e Ligar/Desligar o aparelho

**B** Comutador Ligar/Desligar do ventilador (apenas em alguns modelos)

### Ligar e Desligar o aparelho

**Para ligar o aparelho:** rode o botão do termóstato no sentido dos ponteiros de um relógio para a posição 7.

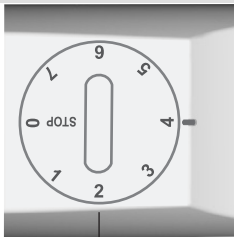

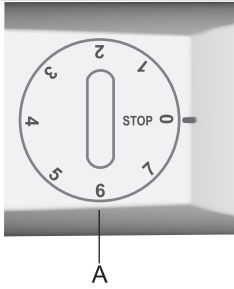

**Para desligar o aparelho:** rode o botão no sentido contrário até a posição **STOP (0)**.

### Ajustar a temperatura

- Os ajustes nos algarismos elevados do termóstato (para 7) correspondem às temperaturas mais frias. Neste caso, a temperatura do frigorífico pode descer abaixo de 0°C. Apenas ajuste o termóstato nos valores elevados se desejar obter uma refrigeração intensa (recomendada em alguns casos), ou se a temperatura ambiente for inferior a 16°C. Quando a temperatura da peça é normal, recomendamos-lhe de ajustar o termóstato num valor médio.
- As variações da temperatura ambiente têm uma influência sobre a temperatura do frigorífico. Portanto é necessário adaptar conseqüentemente o ajuste do termóstato.
- Quando o botão do termóstato está na posição STOP (0), o sistema de refrigeração tem de estar desligado, mas o aparelho fica sob tensão (a iluminação interior acende-se quando se abre a porta).

### Ventilador

(Apenas em alguns modelos)

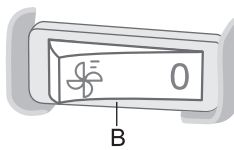
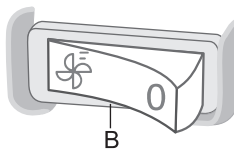

- O ventilador contribui para uma repartição mais homogénea do frio, a uma refrigeração mais rápida, e reduz a condensação nas superfícies de arrumação. Funciona apenas quando o compressor está em funcionamento.
- A ventilação é uma função complementar que se recomenda activar nas seguintes circunstâncias:
  - temperatura ambiente elevada (mais de 30°C),
  - humidade elevada ou quando o embaciamento começa a formar-se nas prateleiras,
  - quando guarde uma grande quantidade de provisões no frigorífico (refrigeração rápida).

### • Para ligar ou desligar o ventilador

Ligar =  Desligar = 0

**Aviso:** quando o ventilador funciona, o consumo eléctrico aumenta e a temperatura do frigorífico desce. Recomenda-se portanto de ajustar conseqüentemente a temperatura do frigorífico.

- Ajustes recomendados:
  - com ventilador em Ligar: entre 1 e 4,
  - sem ventilador: entre 4 e 7.

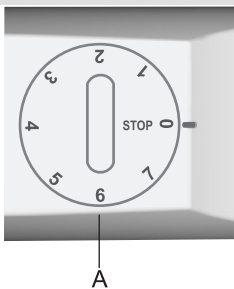

A temperatura ajustada no frigorífico tem uma incidência indirecta na do congelador.

(Os equipamentos variam consoante os modelos)

## Prateleiras

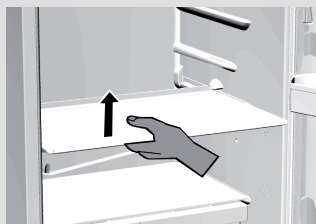

- As prateleiras são ajustáveis em altura, o que lhe permite posicioná-las como pretende nas corrediças. Para tirar a prateleira, puxe-a para si ao máximo até a corrediça o permitir, depois levante-a ligeiramente para a frente e tire-a. Coloque os alimentos rapidamente perecíveis no fundo (na parte mais fria).

## Prateleira modulável em vidro

Se precisar de lugar para guardar no frigorífico recipientes altos (garrafas, frascos, canecas), pode tirar a parte dianteira da prateleira, colocá-la a um nível inferior e obter assim o espaço desejado.

## Prateleira porta-garrafas

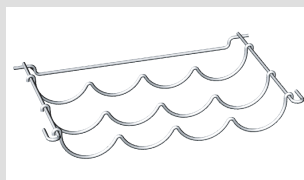

É protegida contra a queda acidental e só pode tirá-la quando esta está vazia. Para isso, levante a parte traseira e puxe-a para si. É favor verificar se as garrafas grandes não impedem o fecho da porta.

Pode conter 9 garrafas de 0,75 l ou suportar 13 kg no máximo.

## Recipiente para legumes

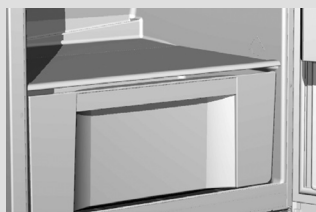

- O recipiente para legumes, debaixo da prateleira de vidro na parte inferior do frigorífico, é destinado à conservação dos frutos e legumes. Garante um grau de humidade adequado e evita aos mesmos de murchar.

## Contra-porta do frigorífico

- A contra-porta está equipada de diferentes prateleiras e caixas destinadas aos queijos, manteiga, ovos, iogurtes e outros pequenos sacos, tubos e conservas. O compartimento inferior está previsto para as garrafas.

## Ventilador

- O ventilador – implantado na parte superior do aparelho, ou dissimulado debaixo da parede traseira, ou ainda no congelador – garante uma repartição homogénea do frio e reduz a condensação nas superfícies de arrumação.



## **Tabuleiro refeição amovível**

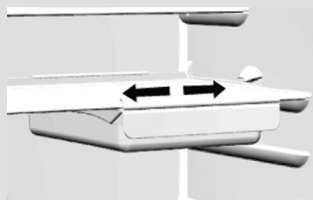

## **Conselhos para guardar os alimentos no frigorífico**

Este tabuleiro é muito prático para transportar os pratos frios, o queijo, etc.

Para o tirar do frigorífico, levante-o ligeiramente para a frente e puxe-o para si. As pegas deslizam de um lado para o outro ao mesmo tempo de que o tabuleiro.

### **Parte do frigorífico - prateleiras e gavetas**

- **Em cima:** semi-conservas, pão, vinho, bolos...
- **No meio:** produtos lacticínios, queijos, pratos confeccionados, preparações em vinaigrette, sobremesas lácteas, sumo de fruta, cerveja...
- **Em baixo:** carne, produtos à base de carne, charcutaria...
- **Recipiente de legumes:** fruta fresca, legumes, salada...  
Nos aparelhos sem gaveta FRESCURA+ (ZERO'N'FRESH) ponha igualmente: legumes com raízes, batata, cebola, alho, tomates, fruta tropical, chucrute crua, nabos...
- **Gavetas FRESCURA+ (ZERO'N'FRESH):** carne fresca, produtos à base de carne, peixe, marisco, produtos lácteos, salada, fruta, legumes, maionese, molhos...

### **Contra-porta do frigorífico:**

- **em cima / no meio:** ovos, manteiga e queijo...
- **em baixo:** bebidas, latas, garrafas...

### **Parte do congelador**

Alguns modelos possuem uma única prateleira que pode instalar em 2 posições:

- **em cima:** para a congelação (apenas em alguns modelos)
- **em baixo:** para a conservação (apenas em alguns modelos)

# Conservar os alimentos frescos no frigorífico

## Precauções e conselhos

- A utilização correcta do aparelho, a embalagem apropriada dos alimentos, a temperatura adequada e o cumprimento das regras de higiene são essenciais para salvaguardar as qualidades dos alimentos conservados no frigorífico.
- Respeite sempre a data limite de utilização indicada nas embalagens.
- Embale cuidadosamente os seus alimentos para que estes não se impregnam dos diferentes odores e ficam com humidade.
- Não guarde matérias inflamáveis, voláteis ou explosivas no frigorífico.
- As garrafas das bebidas muito alcoolizadas devem ficar fechadas hermeticamente e arrumadas na posição vertical.
- Algumas soluções orgânicas, como por exemplo as essências contidas na pele dos limões e das laranjas, o ácido da manteiga e das matérias gordas podem causar o envelhecimento prematuro das matérias plásticas e da junta se estes estiverem expostos durante muito tempos
- Um odor desagradável significa que um alimento se deteriora ou que o frigorífico não está limpo (ver o capítulo Limpeza)
- Se se ausentar durante um longo período (férias, etc.), remova os alimentos perecíveis do frigorífico.

## Duração de conservação

### Duração de conservação recomendada no frigorífico

Alimentos	Duração
Ovos, marinadas, carne fumada	Até 10 dias
Queijo	Até 10 dias
Cenouras, etc.	Até 8 dias
Manteiga	Até 7 dias
Bolos, fruta, pratos confeccionados, ou preparações com vinaigrette, carne fresca em pedaços	Até 2 dias
Peixe, carne fresca picada, marisco	1 dia

# Conservação dos alimentos nas gavetas FRESCURA+ (ZERO'N'FRESH)



As gavetas FRESCURA + (ZERO'N'FRESH) permite conservar quaisquer alimentos quase três vezes mais tempo de que num frigorífico tradicional.

Os produtos ficam frescos mais tempo, o seu sabor e os seus nutrientes são preservados.

Nas gavetas FRESCURA+ (ZERO'N'FRESH), os alimentos alteram-se menos rapidamente; a fruta e legumes conservam o aspecto da sua frescura.

A temperatura das gavetas situa-se à volta de 0°C (ajuste por defeito) e pode variar entre -2 e +3°C em função das variações no interior do frigorífico. Se a temperatura da peça onde se encontra o aparelho instalado for inferior a 16°C, recomendamos de ajustar a temperatura do frigorífico a 4°C ou menos.

Para uma óptima eficácia, as gavetas devem estar completamente fechadas.

- Quando faz as suas compras, é favor comprar alimentos bem frescos: a qualidade da sua conservação depende disso.
- Acondicione correctamente os alimentos ou conserve-os em caixas fechadas para que não se impregnam mutuamente dos diferentes odores e ganham humidade.
- Cerca de 30 a 60 minutos antes da utilização, tire os alimentos da gaveta para deixar o seu aroma e o seu sabor expandir-se em temperatura ambiente
- É preferível não conservar na gaveta FRESCURA (COOL'N'FRESH) os alimentos muito sensíveis às baixas temperaturas: abacate, banana, azeitona, batata, beringela, pepino, feijão verde, pimento, melão, abóbora...

**Duração aproximada  
de conservação na  
gaveta FRESCURA+  
(ZERO'N'FRESH)**

<b>Alimento</b>	<b>Duração de conservação</b>
Carne e produtos do mar	
Salsichas, charcutaria, vaca, porco, carne de caça, carne fresca	Até 7 dias
Ave	Até 5 dias
Peixe	Até 4 dias
Marisco	Até 3 dias
<b>Legumes</b>	
Couve, alho, cenoura	Até 180 dias
Aipo, endívias, ervas aromatizadas	Até 30 dias
Alface, couve-flor, chicória, ruibarbo	Até 21 dias
Brócolos, espargos, couve frisada, couve chinesa, nabo, rabanete, v	Até 14 dias
Cebola, cogumelos, espinafres, ervilha	Até 7 dias
<b>Fruta</b>	
Pomo	Até 180 dias
Pêra, kiwis	Até 120 dias
Uva, marmelo	Até 90 dias
Pêssego	Até 30 dias
Cássis, groselha, ameixa	Até 21 dias
Damasco, mirtilo, cereja	Até 14 dias
Framboesa, morango	Até 3 - 5 dias
<b>Diversos</b>	
Leite	Até 7 dias
Manteiga	Até 30 dias
Queijo	Até 30 dias

\* Consoante a qualidade e a frescura dos produtos comprados.

# Segurança alimentar

## Indicador da temperatura



O indicador de temperatura fica colocado na parte do frigorífico, no lugar onde a temperatura é a mais baixa. Quando a temperatura é apropriada, aparece a inscrição **OK**. Se esta inscrição não aparecer, significa que a temperatura é demasiada elevada nesta zona. Neste caso, ajuste uma temperatura mais baixa com o termóstato (ver o capítulo Comandos do aparelho). Não mude demasiado a regulação, aguarde pelo menos 12 horas antes de proceder a uma nova verificação / a um novo ajuste da temperatura.

**Observação:** a inscrição **OK** não é visível quando se guarda novos alimentos no frigorífico, ou se a porta ficar aberta demasiada vezes / durante demasiado tempo. A zona mais fria do frigorífico fica a cerca de 20 cm acima do recipiente de legumes.

## Guardar os alimentos

Zona	Alimentos
Parte congelador	Gelos, alimentos congelados, alimentos frescos a congelar...
Parte frigorífico:	
Zona temperada	
Recipiente de legumes Prateleiras superiores Prateleiras da porta	Frutos e legumes frescos... Manteiga, queijo, ovos, bebidas...
Zona fresca	
Prateleiras intermediárias	Produtos lacticínios e sobremesas lácteas, pratos confeccionados (molhos e outros pratos gordos, por exemplo), queijo fresco, charcutaria...
Zona mais fria	
Por cima do recipiente de legumes	Carne (especialmente ave, carne de caça), peixe, charcutaria e pratos confeccionados, saladas com maionese, pastelarias à base de ovos / natas, massa fresca para tarte/pizza, produtos frescos à base de leite cru, legumes preparados correctamente embalados, todos os produtos frescos a consumir de preferência antes de uma determinada data e que devem ser guardados a uma temperatura inferior ou igual a + 4°C. Duração máxima de conservação: 1-2 dias

### Observação:

Bananas, batatas, alho e cebolas não devem ser guardados no frigorífico, bem como os queijos fermentados, excepto se quiser interromper a fermentação; neste caso, deverão ser embalados.

# Congelar alimentos e armazenamento dos congelados

## Congelar os alimentos frescos

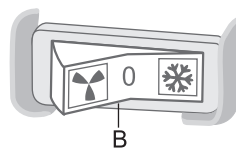
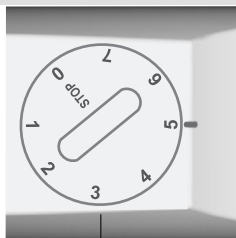
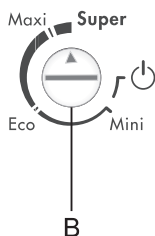

## Precauções a tomar para o congelamento dos alimentos frescos

- 24 horas antes de congelar alimentos frescos, active o congelamento rápido da seguinte forma:
  - **regulação electrónica:** rode o botão **B** na posição **Super**.
  - **regulação mecânica:**
    - **PAINEL III:** 24 horas antes de congelar alimentos frescos, rode o botão **A** para uma posição entre **4** e **6**, depois prime o comutador **B** para activar a função congelamento rápido
    - **PAINEL IV:** rode o botão do termóstato entre **4** e **5**.

Depois, espalhar regularmente os alimentos na prateleira instalada em cima e tenha o cuidado de verificar que estes não tocam nos produtos congelados. Nos aparelhos sem prateleiras, colocar os alimentos em baixo, para a frente.

- 24 horas mais tarde, pode colocar no compartimento de conservação os alimentos que acabou de congelar, e recomençar se necessário um novo procedimento de congelamento. Pode igualmente tirar as gavetas e armazenar os congelados directamente nas prateleiras refrigerantes.
- Se congelar apenas pequenas quantidades (1 a 2 kg) não é necessário activar previamente a função congelamento rápido.
- Quando o procedimento de congelamento acabar, ponha o botão **A** na posição normal desejada e prima o comutador **B** para desactivar a função Congelamento rápido.

- Apenas congele os alimentos adaptados e que suportam bem as temperaturas baixas. Os produtos destinados ao congelamento devem ser frescos e de boa qualidade.
- Escolha a embalagem conveniente para cada tipo de produto e embale-os correctamente.
- A embalagem deve ser estanque ao ar e à humidade para evitar a secura e a perda das vitaminas.
- Marque as porções embaladas indicando a data de congelamento, a quantidade e a natureza do produto.
- É indispensável que os alimentos congelem o mais rápido possível. As porções não devem portanto ser demasiadas grandes. Recomenda-se de as deixar ficar no frigorífico antes de os congelar.

- A quantidade de alimentos frescos que pode congelar numa única vez está indicada na placa de identificação do aparelho. Se congelar uma maior quantidade, prejudica a qualidade do congelamento e por conseguinte o valor nutricional dos seus congelados.

### **Conservar os congelados do comércio**

A duração e a temperatura recomendadas para a conservação dos congelados comprados no comércio aparecem nas embalagens. Respeite as instruções do fabricante para a conservação e a utilização destes produtos. Quando faz as compras, escolha apenas congelados correctamente embalados, com uma rotulagem regulamentar, e conservados num aparelho com temperatura sempre inferior a  $-18^{\circ}\text{C}$ .

Não compre produtos cobertos com gelo porque indica que já começaram a descongelar várias vezes.

No trajecto para casa, proteja os alimentos contra o descongelamento porque o aumento da temperatura encurta a duração de conservação dos congelados e altera a sua qualidade.

### **Duração de conservação dos congelados**

#### **Duração de conservação recomendada dos congelados no congelador**

<b>Alimento</b>	<b>Duração</b>
Frutos, vaca	10 a 12 meses
Legumes, vitela, ave	8 a 10 meses
Carne de caça	6 a 8 meses
Porco	4 a 6 meses
Carne picada	4 meses
Pão, pastelarias, pratos confeccionados ou em vinagrette, peixes magros	3 meses
Tripas	2 meses
Salsichas fumadas, peixes gordos	1 mês

### **Descongelar os congelados**

Consuma o mais rapidamente possível os alimentos parcial ou totalmente descongelados. O frio conserva os alimentos, mas não destrói os micro-organismos que voltam muito rapidamente activos após o descongelamento e podem estragar os produtos. Um descongelamento parcial reduz o valor nutricional dos alimentos, especialmente das frutas, dos legumes e dos pratos confeccionados.

# Descongelo o aparelho

## Descongelo automaticamente o frigorífico

Não é necessário descongelar o frigorífico, porque a película de gelo que fica colocada na parede traseira elimina-se automaticamente. O gelo forma-se no interior do aparelho, no painel traseiro, durante o funcionamento do compressor. Sempre que parar, o gelo derrete e a água escorre para o exterior do aparelho pelo orifício em baixo da parede traseira. É recolhida no colector montado por cima do compressor, de onde se evapora.

No caso da parede estar coberta com uma camada de gelo excessiva (3 a 5 mm de espessura), desligue o frigorífico e descongele-o manualmente.

## Descongelo o congelador de forma

- Quando a camada de gelo atinge 3 a 5 mm de espessura, é necessário descongelar o congelador.
- 24 horas antes do descongelamento, active a função Congelamento rápido para arrefecer os seus congelados ao máximo (ver o capítulo Congelamento rápido correspondente ao seu modelo). Depois, esvazie o congelador e guarde os seus congelados num lugar fresco para estes não descongelarem.

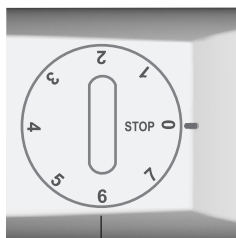

A

- Desligue o aparelho (ver o capítulo Ligar/Desligar do aparelho correspondente ao seu modelo).
- Coloque um pano debaixo do aparelho para absorver a água de descongelamento e mude-o regularmente.
- Não derreta o gelo com aparelhos eléctricos (secador de cabelos, etc.) **RISCO DE ELECTROCUÇÃO!**
- Não utilize nenhum aerossol destinado ao descongelamento porque podem danificar as peças de plástico ou ser prejudicáveis para a saúde.
- Limpe e passe um pano no interior do aparelho (ver o capítulo Limpar).
- Antes de reintroduzir os alimentos no congelador, volte a colocar o aparelho em funcionamento.

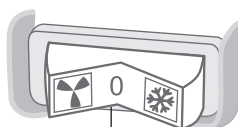

B

- Antes de recolocar os congelados no congelador, volte a ligar o aparelho, rode o botão **A** no ajuste desejado e **desactive** a função Congelamento rápido.



**Antes de limpar o aparelho, pense em desligá-lo** (veja o Capítulo Ligar/Desligar do aparelho correspondente ao seu modelo) e desligue-o da tomada mural. O revestimento antibacteriano das paredes internas evita a proliferação das bactérias e contribui para a higiene do aparelho destruindo os germes.

Tenha o cuidado de eliminar qualquer marca de detergentes que utilizou.

- Limpe a parte **exterior** do aparelho com água e detergente líquido.
- Não utilize nenhum produto abrasivo ou agressivo (como os destinados ao aço inoxidável) pois poderia danificar as superfícies lacadas ou os elementos de plástico.
- Limpe as superfícies lacadas com um pano macio e um detergente à base de álcool (produtos para os vidros por exemplo)
- Lave a **parte interna** do frigorífico com um detergente líquido e água morna com vinagre.
- As gavetas, prateleiras do interior e da porta têm uma beira decorativa com aspecto metálico que não pode ir à máquina de lavar louça. Limpe-as apenas com um pano macio e detergente líquido diluído, sem esfregar em demasia.

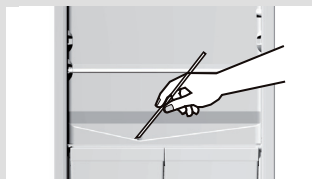

- Aparelhos sem gaveta FRESCURA+ (ZERO'N'FRESH): a superfície refrigerante da parede traseira descongela periodicamente. A goteira e o orifício pelo qual escorre água de degelo não devem ficar obstruídos por pedaços de alimentos. Vigia-os regularmente e destapá-los, se necessário (com uma palha de plástico, por exemplo).

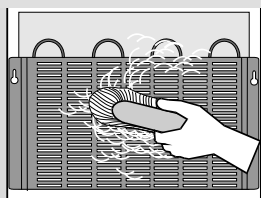

- **O condensador** colocado na parede traseira deve ficar sempre limpo, isento de pó e de depósitos gordos. Limpe o pó regularmente com uma escova não metálica ou um aspirador.

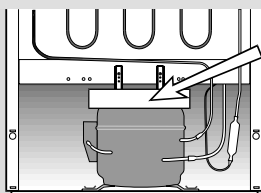

- Limpe igualmente **o colector de água de descongelamento** montado em cima do compressor. Se retirar o colector, é favor voltar a colocá-lo no lugar exactamente na mesma posição, bem na horizontal.
- Se a camada de gelo ultrapassar 3 a 5 mm de espessura, aumente o consumo de energia. Não utilize nenhum objecto bicudo, solvente, nem aerossol.
- Quando terminar a limpeza, volte a colocar o combinado em funcionamento e guarde os alimentos no combinado.

# Guia de reparação

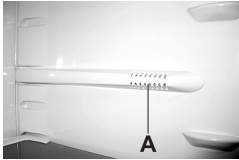
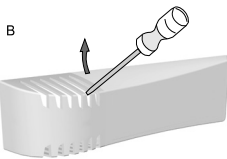
Anomalia:	Causa / solução
<p>O aparelho não funciona após ter sido ligado à fonte de alimentação eléctrica:</p>	<ul style="list-style-type: none"> <li>• Verifique se a tomada eléctrica está alimentada e se o aparelho foi colocado em funcionamento.</li> </ul>
<p>O sistema de refrigeração funciona em contínuo sem interrupções intermediárias:</p> 	<ul style="list-style-type: none"> <li>• A temperatura ambiente é demasiada elevada.</li> <li>• A porta ficou aberta durante demasiadas vezes e durante demasiado tempo.</li> <li>• A porta está mal fechada (um objecto perturba o fecho e mantém a porta entreaberta - verifique a impermeabilidade da junta, etc.).</li> <li>• Colocou uma demasiada quantidade de provisões no frigorífico no combinado.</li> <li>• O sensor do frigorífico (A) está coberto por alimentos frescos. Desloque os alimentos para que o ar possa circular à volta do sensor (apenas em alguns modelos).</li> <li>• Verifique se a ventilação do compressor está correcta e limpe o condensador.</li> </ul>
<p>As razões de um depósito excessivo de gelo na parede traseira do frigorífico são as seguintes:</p>	<ul style="list-style-type: none"> <li>• A porta ficou aberta durante demasiadas vezes e durante demasiado tempo.</li> <li>• Introduziu pratos quentes no congelador.</li> <li>• Os alimentos ou os recipientes tocam a parede traseira.</li> <li>• Péssima impermeabilidade da porta;</li> <li>• Limpe ou substitua a junta se esta estiver suja ou danificada.</li> </ul>
<p>A água escorre do aparelho:</p>	<ul style="list-style-type: none"> <li>• O orifício de drenagem está tapado, a água não pode ser escoada na goteira.</li> <li>• Limpe o orifício tapado com uma palha de plástico. Se o seu aparelho estiver equipado de um compartimento FRESCURA+ (ZERO'NFRESH), ligar para o Serviço Pós Venda.</li> <li>• Descongele manualmente a camada de gelo demasiada espessa (ver o capítulo Descongelamento do aparelho).</li> </ul>
<p>Substituição da lâmpada:</p> 	<ul style="list-style-type: none"> <li>• Antes de substituir a lâmpada, desligue primeiro o aparelho.</li> <li>• B – Insira uma chave de fendas, levante a tampa e tire-a. Substitua a lâmpada por uma nova (casquilho E 14, mesma potência de que a lâmpada de origem) e recolque a tampa no devido lugar.</li> <li>• Não deite a lâmpada usada nos resíduos orgânicos.</li> <li>• A lâmpada é um consumível, não está portanto coberta pela garantia!</li> </ul>
<p>Substituição da lâmpada: Conselhos úteis para a reparação</p>	<ul style="list-style-type: none"> <li>• Se não conseguir eliminar as anomalias, apesar dos conselhos acima referidos, desligue o aparelho (ver o capítulo Ligar Desligar do aparelho correspondente ao seu modelo), desligue a ficha da tomada mural, aguarde cerca de 10 minutos e volte a ligar o combinado.</li> <li>• Se o problema persistir, contacte o Serviço Pós Venda mais próximo indicando-lhe as referências completas do aparelho (tipo, modelo e número de série) que estão indicadas na placa de características colocadas na parte interna ou atrás do aparelho.</li> </ul>

## Informação sobre o ruído

Nos aparelhos frigoríficos, a refrigeração é efectuada por um compressor cujo funcionamento pode produzir um certo ruído. A intensidade do ruído depende da estabilidade, da idade e da utilização – correcta ou não – do aparelho.

- **Após o arranque do aparelho**, o funcionamento do compressor e a circulação do fluido refrigerante podem ser um pouco ruidosos. Isso não é um defeito e não tem nenhuma influência na longevidade do aparelho. Com o tempo, a intensidade destes ruídos diminui ou subsiste eventualmente.
- Por vezes, pode ouvir-se igualmente ruídos não habituais ou excessivos que são provocados mais frequentemente pelo posicionamento incorrecto do aparelho:
  - Deve ser estável e perfeitamente horizontal num chão plano e duro.
  - Não deve tocar a parede ou os elementos vizinhos.
  - Verifique se as disposições interiores estão correctamente no lugar, ou então se as caixas, garrafas ou outros recipientes não chocam

RESERVEMO-NOS O DIREITO DE PROCEDER  
A MODIFICAÇÕES QUE NÃO TÊM INCIDÊNCIA  
NO FUNCIONAMENTO DO APARELHO

## SERVIÇO PÓS-VENDA

### **Qualquer intervenção deve ser realizada :**

- quer pelo seu revendedor,
- quer por um outro profissional qualificado autorizado pela marca.

Ao chamá-los, indique a referência completa de sua máquina (o modelo, o tipo, o número da série). Estas informações figuram na placa de identificação.