

PT GUIA DE UTILIZAÇÃO

FORNO MICRO-ONDAS

De Dietrich 



A

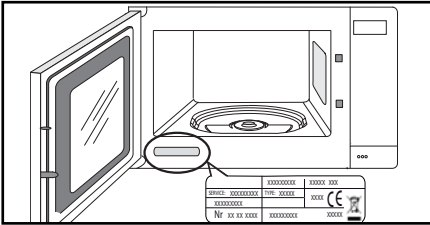

B

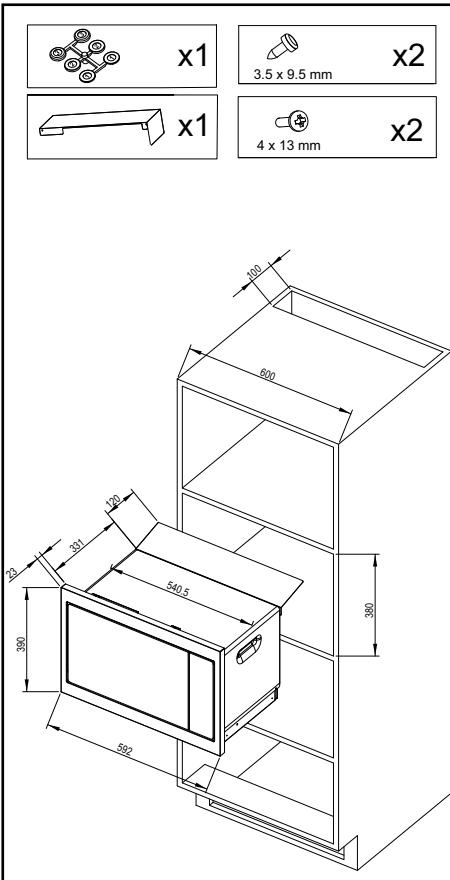

C

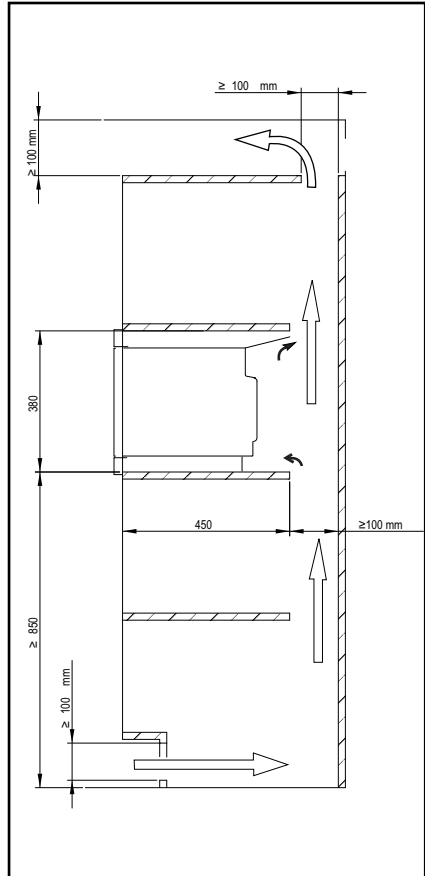



D

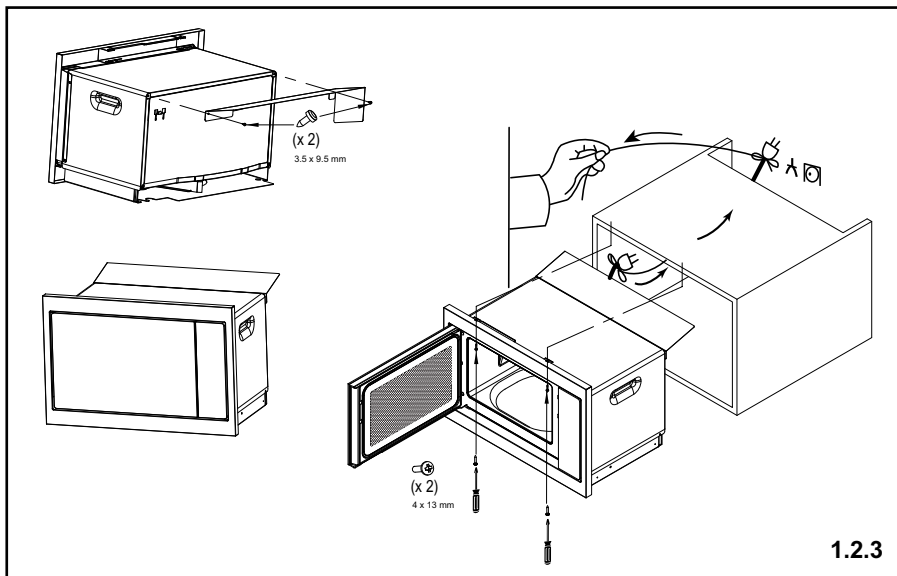

E

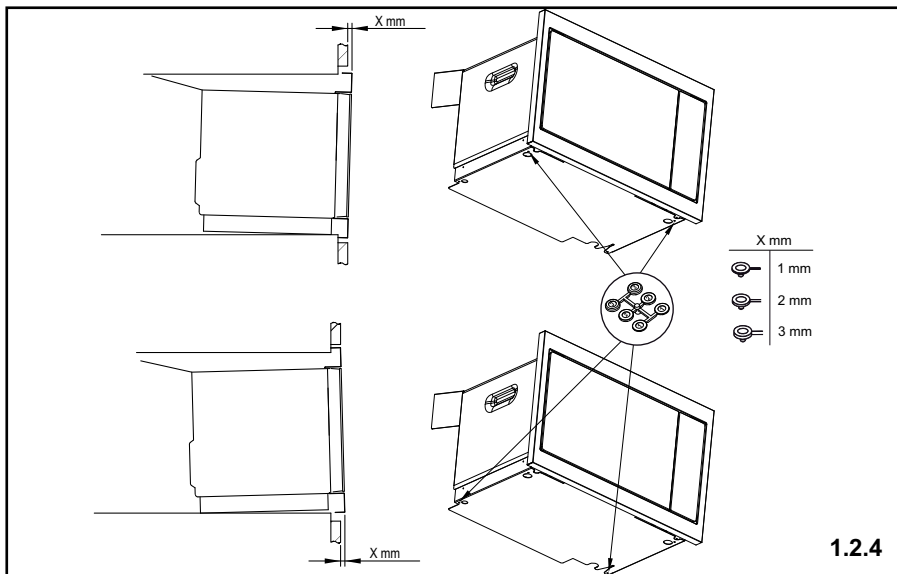



A

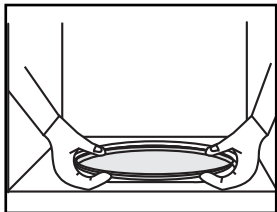

B

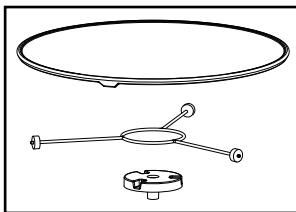



CARA CLIENTE, CARO CLIENTE,

Descobrir os produtos De Dietrich, é experimentar emoções únicas. A atração é imediata desde o primeiro olhar. A qualidade do design é ilustrada pela estética intemporal e pelos acabamentos cuidados que tornam cada objeto elegante e refinado, em perfeita harmonia uns com os outros. Em seguida, surge a irresistível vontade de lhes tocar.

O design De Dietrich tira partido de materiais robustos e conceituados, privilegiando a autenticidade. Associando a tecnologia mais evoluída a materiais nobres, De Dietrich assegura a realização de produtos de alta execução ao serviço da arte culinária, uma paixão partilhada por todos os amantes da cozinha. Desejamos-lhe muita satisfação na utilização deste novo aparelho.

Agradecemos a sua confiança.

ÍNDICE

Segurança e precauções importantes	3
Meio ambiente	6
Instalação e ligação elétrica	7
Apresentação do forno	8
O aparelho	8
Acessórios	8
Módulo de comandos	9
Visor.....	10
Configurações	11
Acertar a hora	11
Ajuste da hora	11
Utilização do temporizador	11
Bloqueio dos comandos.....	11
Menu de configurações	11
Cozedura	12
Princípios de funcionamento	12
Funções de cozedura	13
Funções do micro-ondas	13
Programação	13
Funções de cozedura automática	14
Funções de descongelação automática	15
Funções de memorização	15
Manutenção	16
Resolução de avarias	16
Aptidão ao funcionamento	17
Serviço pós-venda	18

SEGURANÇA E PRECAUÇÕES IMPORTANTES

INSTRUÇÕES DE SEGURANÇA IMPORTANTES - LER COM ATENÇÃO E CONSERVAR PARA FUTURA UTILIZAÇÃO.

Este manual está disponível para download no sítio Internet da marca.



Importante:

Antes de colocar o seu aparelho em funcionamento, leia com atenção este manual de instalação para se familiarizar mais rapidamente com o seu funcionamento. Conserve este manual de utilização com o seu aparelho. Se o aparelho for vendido ou cedido a outra pessoa, certifique-se de que entrega também o manual de utilização.

Deve tomar conhecimento destes conselhos antes de instalar e utilizar o seu aparelho. Foram redigidos para a sua segurança e para a segurança dos outros.

— Este aparelho destina-se a ser utilizado em aplicações domésticas e análogas, tais como:

as copas reservadas aos funcionários de uma loja, escritório ou de outro ambiente profissional; quintas; utilização pelos clientes de hotéis, motéis e outros ambientes de carácter residencial; quartos de hotéis e

ambientes semelhantes.

— Este aparelho pode ser utilizado por crianças com 8 anos ou mais, e por pessoas com capacidades físicas, sensoriais ou mentais reduzidas, ou desprovidas de experiência e conhecimentos, se beneficiarem de uma supervisão ou de instruções prévias acerca da utilização do aparelho de maneira segura e tiverem entendido os riscos corridos. As crianças não devem brincar com o aparelho. As operações de limpeza e de manutenção não devem ser realizadas por crianças sem supervisão.

— É conveniente supervisionar as crianças para assegurar que não brincam com o aparelho.

ADVERTÊNCIA:

O aparelho e as suas peças acessíveis ficam quentes durante a utilização. Deve ter cuidado para não tocar nas peças de aquecimento. Crianças de menos de 8 anos devem ser mantidas afasta-

SEGURANÇA E PRECAUÇÕES IMPORTANTES

das, a menos que sejam constantemente supervisionadas.

É perigoso para uma pessoa que não tenha competências efetuar operações de manutenção ou de reparação em que seja necessário retirar a cobertura que protege o utilizador da exposição à energia de micro-ondas.

ADVERTÊNCIA: Se o aparelho funcionar em modo combinado, é recomendado que as crianças utilizem apenas o forno com a supervisão de adultos, devido às temperaturas geradas.

— Deve utilizar apenas os utensílios apropriados a utilização em fornos micro-ondas.

— Quando aquecer alimentos em recipientes de plástico ou de papel, deve ficar atento(a) ao forno devido à possibilidade de fogo.

— Se vir fumo, desligue ou desconecte o forno e mantenha a porta fechada para abafar eventuais chamas.

ADVERTÊNCIA: Os líquidos

ou outros alimentos não devem ser aquecidos em recipientes hermeticamente fechados, pois existe o risco de explosão.

Não podem ser usados recipientes metálicos para alimentos e bebidas durante a cozedura por micro-ondas.

— O aquecimento de bebidas por micro-ondas pode provocar uma projeção brusca e diferida de líquido em ebulição e, por este motivo, devem ser tomadas precauções aquando da manipulação do recipiente.

— O conteúdo dos biberões e bociões de alimentos para bebés deve ser mexido ou agitado e a temperatura deve ser verificada antes do consumo, para evitar queimaduras.

— Recomenda-se não aquecer ovos com casca nem ovos cozidos inteiros num forno micro-ondas pois existe o risco de explosão, mesmo após a cozedura.

— Este aparelho foi criado para fazer cozeduras com a porta fechada.

SEGURANÇA E PRECAUÇÕES IMPORTANTES

— O forno micro-ondas é indicado para aquecer alimentos e bebidas.

A secagem de alimentos ou de roupa; o aquecimento de almofadas aquecedoras, chinelos, esponjas, roupa húmida e artigos semelhantes pode provocar riscos de ferimentos, de ignição ou incêndio.



ADVERTÊNCIA:

Se a porta ou a junta da porta estiverem danificadas, o forno não deverá ser utilizado até ser reparado por uma pessoa habilitada.

Recomenda-se a limpeza regular do forno bem como a remoção de todos os depósitos de alimentos.

— No caso de o aparelho não ser mantido limpo, a sua superfície poderá degradar-se, afetando inexoravelmente o seu tempo de vida útil e levando a uma situação perigosa.

Não utilize produtos de limpeza abrasivos ou raspadores metálicos duros para limpar a porta em vidro do forno, pois isso pode riscar a superfície e dar origem à

ruptura do vidro.

Não utilize aparelhos de limpeza a vapor.

A ficha da tomada de corrente deve estar acessível após a instalação.

Deve ser possível desligar o aparelho da rede de alimentação, seja com a ajuda de uma ficha de tomada de corrente se tal estiver previsto no aparelho, seja com a incorporação de um interruptor nas canalizações fixas consoante as regras de instalação.

Se o cabo elétrico estiver deteriorado, deve ser substituído pelo fabricante, pelo seu serviço pós-venda ou por uma pessoa de qualificação semelhante, para evitar um perigo.

Centre o forno no móvel, de modo a garantir uma distância mínima de 10 mm com o móvel ao lado. O material do móvel de encastramento deve resistir ao calor (ou estar revestido com um material resistente ao calor). Para maior estabilidade, fixe o forno no móvel com 2 parafusos, através dos orifícios previstos para este efeito.

SEGURANÇA E PRECAUÇÕES IMPORTANTES

ADVERTÊNCIA:

Não deixe as crianças utilizarem o forno sem vigilância, salvo no caso de instruções adequadas terem sido dadas de modo a permitir à criança uma utilização segura do forno e uma compreensão dos perigos resultantes de um uso incorreto.

Este aparelho não foi concebido para funcionar por cima de um forno em modo de pirólise.

Este aparelho deve ser instalado a uma altura superior a 850 mm do chão.

Este aparelho pode ser instalado em coluna, conforme indicado no esquema de instalação.

Este aparelho não foi concebido para funcionar por baixo de outro aparelho encastrado. Tenha cuidado para não deslocar a placa rotativa quando retirar recipientes do aparelho.

MEIO AMBIENTE



RESPEITO PELO MEIO AMBIENTE



Os materiais da embalagem deste aparelho são recicláveis. Participe na sua reciclagem contribuindo para a proteção do meio ambiente, eliminando-os nos contentores municipais previstos para o efeito.

O seu aparelho também contém vários materiais recicláveis. Assim, inclui este logótipo para indicar que os aparelhos usados não devem ser misturados com outros resíduos.

Assim, a reciclagem de aparelhos usados do fabricante será realizada nas melhores condições, em conformidade com a Diretiva Europeia 2002/96/CE em matéria de equipamentos elétricos e eletrónicos.

Consulte a sua câmara municipal ou o seu revendedor quanto aos pontos de recolha dos aparelhos usados mais próximos da sua habitação.

Agradecemos a sua colaboração na proteção do meio ambiente.

• 1 INSTALAÇÃO



REMOÇÃO DA EMBALAGEM

Quando receber o aparelho, desembale-o ou peça a alguém para o desembalar imediatamente. Verifique o seu aspeto geral. Faça todas as eventuais indicações por escrito na nota de entrega e guarde um exemplar da mesma. Retire todas as peças de proteção. Verifique e respeite as características do aparelho que figuram na placa informativa (fig. A).

ESCOLHA DE POSICIONAMENTO E ENCASTRAMENTO

Este aparelho pode ser instalado em coluna, conforme indicado no esquema de instalação (fig. B-C-D-E).

Não utilize imediatamente o seu aparelho (aguarde cerca de 1 a 2 horas) após o ter transferido de um local frio para um local quente, dado que a condensação pode provocar uma avaria.

Centre o forno no móvel, de modo a garantir uma distância mínima de 10 mm com o móvel adjacente. O material do móvel de encastramento deve ser resistente ao calor (ou estar revestido de um material que seja resistente ao calor).

Para maior estabilidade, fixe o forno no móvel com 2 parafusos, através dos orifícios previstos para este efeito.

LIGAÇÃO ELÉTRICA

Atenção:

A instalação é reservada a instaladores e técnicos qualificados.

A segurança elétrica deve ser assegurada pelo encastramento correto. Deve ser

efetuada a ligação elétrica antes da colocação do aparelho dentro do móvel.

Verifique se:

- A instalação tem uma potência suficiente (16 amperes);

Se a instalação elétrica da sua casa precisar de ser alterada para poder ligar o seu aparelho à rede, deve ligar a um eletricista qualificado.

Durante as operações de manutenção, o aparelho deve ser desligado da eletricidade e os fusíveis devem ser desligados ou retirados.

Atenção:

O fio de proteção (verde-amarelo) é ligado ao terminal do aparelho  e deve ser feita uma ligação à terra.

Se o forno apresentar qualquer anomalia, desligue o aparelho ou retire o fusível correspondente à linha de ligação do mesmo.

Atenção:

Não nos responsabilizaremos em caso de acidente ou incidente resultante de uma ligação à terra inexistente, defeituosa ou incorreta.

• 2 APRESENTAÇÃO DO FORNO



O APARELHO

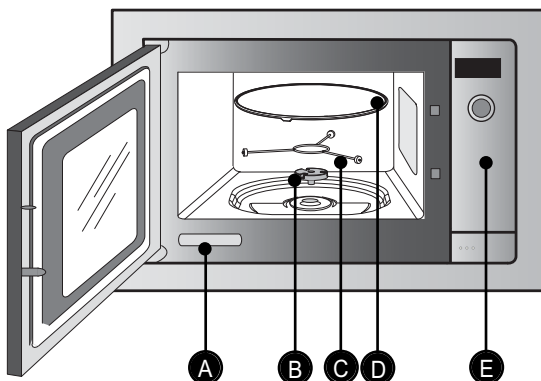

- A** Etiqueta de identificação
- B** Acionador
- C** Suporte de rodízios
- D** Prato giratório
- E** Módulo de comandos

OS ACESSÓRIOS

• **O prato giratório:** permite uma cozedura homogénea do alimento sem manipulação.

Gira indiferentemente em ambos os sentidos. Se não girar, verifique se todas as peças estão bem posicionadas.

Pode ser utilizado como prato de cozedura. Para o retirar, segure-o utilizando as zonas de acesso previstas na cavidade (**fig. A**). Não tente girar manualmente, pois arrisca deteriorar o sistema de acionamento.

• **O acionador:** permite que o prato de vidro gire (**fig. B**).

Se retirar o acionador, evite deixar entrar água no orifício do eixo de transmissão. Não se esqueça de voltar a posicionar o acionador, o suporte de roletes e o prato

giratório. Não tente girar manualmente o suporte de rodízios, pois arrisca deteriorar o sistema de acionamento.







• **Suporte de roletes :** No caso de haver problemas na rotação, certifique-se de que não há corpos estranhos por baixo do prato.

• **O prato na posição de paragem:** permite a utilização de pratos grandes sobre toda a superfície do forno. Neste caso, é necessário girar o recipiente ou misturar o seu conteúdo a meio do programa.

• 2 APRESENTAÇÃO DO FORNO



MÓDULO DE COMANDOS

- A** **Visor:**
facilita a programação, mostrando:
a função, o tempo, o peso ou a hora.
- B** **O seletor rotativo:**
permite selecionar uma função de
cozedura.
- C** **Botão de abertura da porta:**
-  **Botão do relógio:**
permite acertar a hora ou aceder ao
temporizador.
-  **Botões + e -**
permitem ajustar o peso, programar a
duração de cozedura, o temporizador
e selecionar um dos programas
memorizados.
-  **Botões de Memória 1-2-3 :**
permitem validar a gravação de um
programa de cozedura (max. de 3).
-  **Botão para Anular :**
uma pressão longa neste botão para a
cozedura ou a programação a decorrer.
-  **Botão de Paragem do prato :**
permite parar ou reiniciar o prato
giratório.
-  **Botão de início:**
permite iniciar qualquer programa.

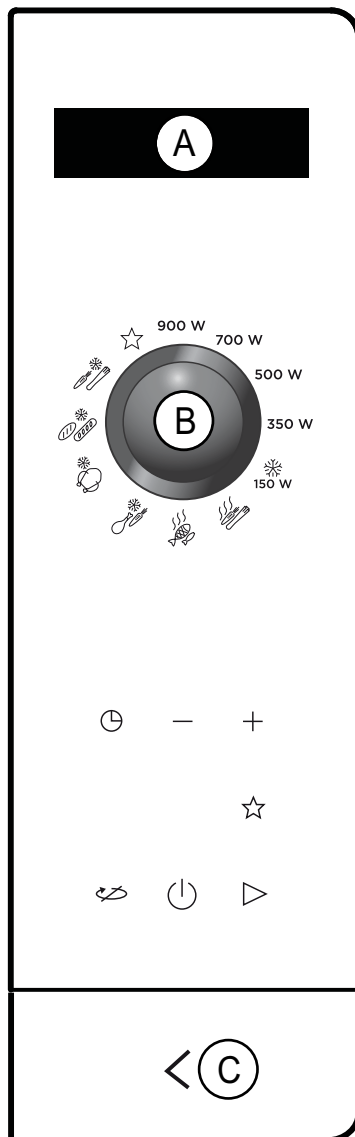

• 2 APRESENTAÇÃO DO FORNO



VISOR

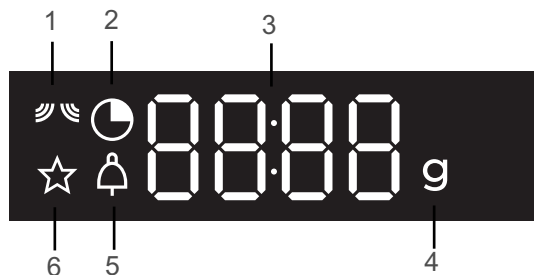

- 1 Indicador de micro-ondas.
- 2 Indicador do tempo de programação e do relógio.
- 3 Indicação da potência do micro-ondas, da hora, do peso ou da duração da cozedura.
- 4 Indicador de peso.
- 5 Indicador do temporizador.
- 6 Indicador das programações memorizadas

• 3 AJUSTES





ACERTAR A HORA

Com um corte de energia ou de tensão, o visor mostra 12:00 a piscar.



Ajuste a hora com a ajuda dos botões + e - e depois, pressione o botão  para validar.

AJUSTAR A HORA

Prima o botão  até a hora piscar. Ajuste o acerto da hora com os botões + e - e prima o botão  para validar.

O seu aparelho está com a hora certa.

UTILIZAÇÃO DO TEMPORIZADOR

Prima o botão  e verá o indicador do temporizador,  com a duração a piscar.

Ajuste a duração com a ajuda dos botões + e - e depois, prima o botão  para validar. No fim do tempo, soa um sinal sonoro, e basta premir um botão para parar o som.



 **A função de temporizador está apenas acessível fora da cozedura.**

BLOQUEIO DOS COMANDOS

Segurança das crianças

Prima o botão  até aparecer o símbolo



Para desbloquear, prima o botão  até o símbolo  desaparecer do ecrã.

MENU DE CONFIGURAÇÕES

Podem intervir em diferentes parâmetros do forno:

som e modo de demonstração.

Para o efeito, deve premir durante alguns segundos os botões + e - para aceder ao menu de configuração.

Consulte a tabela abaixo:

<i>Parâmetros instalados por defeito</i>	
	Som dos botões-bip: Posição ON, som ativo. Posição OFF, sem som.
	Modo DEMO: Posição ON, modo ativo. Posição OFF, modo normal do forno.

Para seleccionar os diferentes parâmetros se necessário, prima o botão  e prima o botão + para modificar a selecção.

Para sair do menu de configuração a qualquer momento, deve premir .

• 4 COZEDURA



PRINCÍPIO DE FUNCIONAMENTO

As micro-ondas utilizadas para a cozedura são ondas eletromagnéticas. Existem correntemente no nosso ambiente tal como as ondas radioelétricas, a luz, ou até os raios infravermelhos.

A sua frequência situa-se na faixa dos 2450 MHz.

O seu comportamento:

- São refletidas pelos metais;
- Atravessam todos os outros materiais.
- São absorvidas pelas moléculas de água, gordura e açúcar.









Quando um alimento é exposto às micro-ondas, ocorre uma agitação rápida das moléculas, o que provoca um aquecimento.

A profundidade de penetração das ondas no alimento é de aproximadamente 2,5 cm; se o alimento for mais espesso, a cozedura no centro será feita por condução como na cozedura tradicional. Deve saber que as micro-ondas provocam no interior do alimento um simples fenómeno térmico e que não são nocivas para a saúde.

• 4 COZEDURA



FUNÇÕES DE COZEDURA

Posição	Utilização
900 W	Para cozinhar todos os legumes e sopas. Para aquecer todos os tipos de líquidos.
700 W	Para reaquecer pratos cozinhados frescos ou congelados. Para colocar pratos preparados e legumes congelados à temperatura certa.
500 W	Para todos os peixes e aves. Para terminar preparações começadas com a COZEDURA FORTE, como feijão verde, lentilhas, laticínios.
350 W	Para terminar a cozedura dos pratos começados com a COZEDURA FORTE onde haja o risco de cozer demasiado à superfície, como carne de vaca ou carne de porco assada.
 150 W	Para descongelar carne, peixe, fruta, pão ou alimentos delicados.
	Para cozinhar legumes frescos.
	Para cozinhar peixe.
	Para descongelar pratos preparados.
	Para descongelar carne, aves.
	Para descongelar pão, pastelaria e bolos.
	Para descongelar legumes.
	Para aceder aos programas MEMO.

FUNÇÕES DE MICRO-ONDAS

Abra a porta. Coloque o alimento no aparelho e feche a porta.

 Se a porta não estiver bem fechada, o aparelho não funcionará.

Se achar que o prato não consegue girar, utilize o botão de paragem do prato antes ou durante o programa.

Estão disponíveis 5 níveis de potência do  ondas:
150 w 350, 500, 700 e 900 Watts.

Programar uma cozedura:

1 . Selecione a potência com a ajuda do seletor de funções (ex.: 900 W - cozedura forte).

2 . Programe a duração com a ajuda dos botões + e - (por exemplo, 5 minutos).

• 4 COZEDURA



3. Prima o botão de início ▷.

O programa inicia-se, o prato gira, a iluminação interior acende-se.

Um triplo sinal sonoro indica o fim do programa.

Este sinal repete-se todos os minutos durante 10 minutos até à abertura da porta.

Durante o programa:

- Pode alterar a potência com o seletor.

Programar uma descongelação:

Proceda da mesma forma selecionando a função de descongelação  150 W .

1. Programe a duração com os botões + e - (ex. : 10 minutos).

2. Prima o botão de início ▷.

Na função de descongelação (150 W), soa um sinal sonoro a meio do programa e aparece TURN para indicar que deve voltar o alimento para obter o melhor resultado. Volte a fechar a porta e prima o botão ▷ para reiniciar a descongelação.

Durante o programa:

- Pode parar ou iniciar o prato giratório premindo o botão .

O símbolo  pisca no visor com a indicação OFF assinalando a paragem do prato.

Para reiniciar o prato giratório, prima o botão .

O símbolo  pisca no visor com a indicação ON assinalando o reinício do prato.

- Se abrir a porta antes do fim do programa,

deve voltar a fechar a porta e premir o botão ▷ para retomar a cozedura.

- No final de um programa, a ventilação do forno pode continuar a funcionar para assegurar a refrigeração. Esta parará automaticamente.

FUNÇÕES DE COZEDURA AUTOMÁTICA

As funções automáticas selecionam para si os parâmetros de cozedura apropriados em função do alimento a preparar e do seu peso. Seleccione uma das duas funções de cozedura automática seguintes:



: Legumes frescos*.



: Peixe.

Selecione a função.

Aparece no ecrã uma sugestão de peso, a piscar

Introduza o peso do alimento com a ajuda dos botões + e - e depois, valide premindo ▷ O forno arranca.

* *Um sinal sonoro soa a meio do programa e aparece TURN no visor, indicando que deve voltar o alimento para obter o melhor resultado. Volte a fechar a porta e prima o botão ▷ para reiniciar a cozedura.*



FUNÇÕES DE DESCONGELAÇÃO AUTOMÁTICAS

As funções automáticas selecionam para si os parâmetros de descongelação apropriados em função do alimento a preparar e do seu peso. Selecione um alimento programado previamente entre a lista seguinte:



: Descongelação de pratos preparados.



: Descongelação de carne e aves*.



: Descongelação de pão, pasteleria e bolos*.



: Descongelação de legumes.

Selecione uma função automática de descongelação e indique o peso do alimento com + e - (por embalagem de 50 g) e depois valide, premindo ▷. O forno arranca.

* *Um sinal sonoro soa a meio do programa e aparece **TURN** no visor, indicando que deve voltar o alimento para obter o melhor resultado. Volte a fechar a porta e prima o botão ▷ para voltar a iniciar a descongelação.*

FUNÇÃO MEMO

As funções de memória permitem guardar três programas correntes aos quais pode aceder numa fase posterior selecionando a função ☆ com o seletor de funções.

Todos os programas devem ser colocados na memória.

Exemplo:

Programar como para um arranque imediato:

1. Selecione a função de micro-ondas da sua escolha. Ex.: COZEDURA FORTE (900 W).
2. Programe a duração, por exemplo, 2 minutos.
3. Em vez de premir o botão de início, faça uma pressão longa sobre o botão de memória ☆.

MEM1 aparece no ecrã.

Escolha MEM1, MEM2 ou MEM3 com os botões + e - .

Prima o botão de início ▷

Um sinal sonoro (BIP) confirma que foi guardado o seu programa personalizado.

Para lançar um programa memorizado:

Selecione a função de memória ☆ com o seletor de funções.

Escolha MEM1, MEM2 ou MEM3 com os botões + e - .

Prima o botão de início ▷ para começar o programa.

• 5 *MANUTENÇÃO*



LIMPEZA DA SUPERFÍCIE INTERIOR E EXTERIOR

Recomendamos que limpe regularmente o micro-ondas e retire quaisquer depósitos alimentares do interior e do exterior do aparelho. Utilize uma esponja húmida com sabão. No caso de o aparelho não ser mantido limpo, a sua superfície poderia degradar-se, afetando inexoravelmente o seu tempo de vida útil e proporcionando uma situação perigosa.

No caso de a porta ou a junta da porta estarem danificadas, o forno não deverá ser utilizado antes de ser reparado por uma pessoa habilitada.

A utilização de produtos abrasivos, álcool ou

diluentes é desaconselhada, pois poderiam deteriorar o aparelho.

Em caso de odores ou de forno sujo, faça ferver água com sumo de limão ou vinagre numa chávena durante 2 minutos e limpe as paredes com um pouco de detergente para a louça.

O prato pode ser retirado de modo a facilitar a limpeza. Para tal, deve pegar nele através das zonas de acesso previstas para este efeito. Se retirar o acionador, evite deixar entrar água no orifício do eixo de transmissão. Não se esqueça de voltar a posicionar o acionador, o suporte de roletes e o prato giratório.

• 6 *RESOLUÇÃO DE AVARIAS*



O aparelho não entra em funcionamento.

Verifique a ligação elétrica do seu aparelho. Certifique-se de que a porta do forno está bem fechada.

O aparelho faz muito barulho.

O prato não gira corretamente.

Limpe os roletes e a zona de rolamento por baixo do prato giratório.

Certifique-se de que os rodízios estão corretamente posicionados.

Constata que há vapor de água no vidro.

Limpe a água de condensação com um pano.

O alimento não é aquecido no programa micro-ondas.

Verifique se os utensílios devem ser usados com o micro-ondas e que o nível de potência está bem adaptado. Verifique se o forno não está configurado para o modo «DEMO» (ver pág. 11).

O aparelho produz faíscas.

Deve limpar bem o aparelho: retirar gorduras, partículas de alimentos, etc. Afaste todas as peças metálicas das paredes do forno.

• 7 APTIDÃO PARA A FUNÇÃO

Ensaio de aptidão para a função segundo as normas CEI/EN/NF EN 60705;

A comissão Eletrotécnica Internacional, SC.59K, estabeleceu uma norma relativa a ensaios de desempenho comparativos efetuados em diferentes fornos micro-ondas. Recomendamos o que se segue para este aparelho:

Ensaio	Carga	Tempo aprox.	Seletor de potência	Recipientes/Conselhos
Creme de ovos (12.3.1)	1000 g	16 - 18 min	500 W	Pyrex 227 No prato giratório
Pão-de-ló (12.3.2)	475 g	7 - 8 min	700 W	Pyrex 827 No prato giratório
Pão de carne (12.3.3)	900 g	12 - 15 min	700 W	Pyrex 838 Tapar com película aderente. No prato giratório
Descongelção de carne (13.3)	500 g	14 - 15 min	150 W	Num prato raso No prato giratório
Descongelção das framboesas (B.2.1)	250 g	7 - 8 min	150 W	Num prato raso No prato giratório

• 8 SERVIÇO PÓS-VENDA



NOTA:

- Para o melhoramento constante dos nossos produtos, reservamo-nos o direito de introduzir nas características técnicas, funcionais ou estéticas todas as modificações de características ligadas à evolução técnica.
- Para encontrar facilmente as referências do seu aparelho, aconselhamos a anotá-las aqui.



INTERVENÇÕES

As eventuais intervenções no seu aparelho devem ser efetuadas por um profissional qualificado que trabalhe para a marca. Aquando da sua chamada, para facilitar o processamento do seu pedido, deve munir-se com as referências completas do seu aparelho (referência comercial, referência de serviço, número de série). Estas informações figuram na placa informativa.

