



Teka



User's guide

Model

IOVEN

ES Guía de Uso
PT Guia de Utilização
EN User's guide
FR Guide d'Utilisation
DE Bedienanleitung

NL Gebruikershandleiding
EL Οδηγίες χρήσης



ESPAÑOL



Por favor, antes de utilizar su horno por primera vez, lea atentamente las instrucciones de instalación y mantenimiento incluidas en su horno.

Dependiendo del modelo, los accesorios incluidos en su horno pueden variar respecto a los mostrados en las imágenes.

PORTUGUÊS



Antes de utilizar o forno pela primeira vez, leia atentamente as instruções de instalação e manutenção fornecidas com o forno.

Dependendo do modelo, os acessórios incluídos no forno podem variar em relação às imagens apresentadas.

ENGLISH



Before using your oven for the first time, please carefully read the installation and maintenance instructions that come with it.

Depending on the model, the accessories included in your oven may vary from those shown in the pictures.

FRANÇAIS



Avant la première utilisation de votre four, veuillez lire attentivement les instructions d'installation et d'entretien fournies avec votre four.

Selon les modèles, il est possible que les accessoires fournis avec votre four soient différents de ceux indiqués sur les images.

DEUTSCH



Bevor Sie den Backofen zum ersten Mal verwenden, lesen Sie bitte die zu Ihrem Backofen gehörenden Einbau- und Wartungsanweisungen aufmerksam durch.

Je nach Modell können die Zubehörteile Ihres Backofens von den auf den Abbildungen dargestellten abweichen.

NEDERLANDS



Voordat u de oven voor de eerste keer in gebruik neemt, dient u de installatie- en onderhoudsinstructies die worden meegeleverd zorgvuldig door te lezen.

Afhankelijk van het model kunnen de meegeleverde accessoires variëren van de accessoires die in de afbeeldingen worden weergegeven.

ΕΛΛΗΝΙΚΑ



Πριν χρησιμοποιήσετε για πρώτη φορά τον φούρνο σας, διαβάστε προσεκτικά τις οδηγίες εγκατάστασης και συντήρησης που τον συνοδεύουν.

Ανάλογα με το μοντέλο, τα αξεσουάρ που διατίθενται με τον φούρνο σας μπορεί να διαφέρουν από αυτά που δείχνουν οι εικόνες.

Descripción del horno

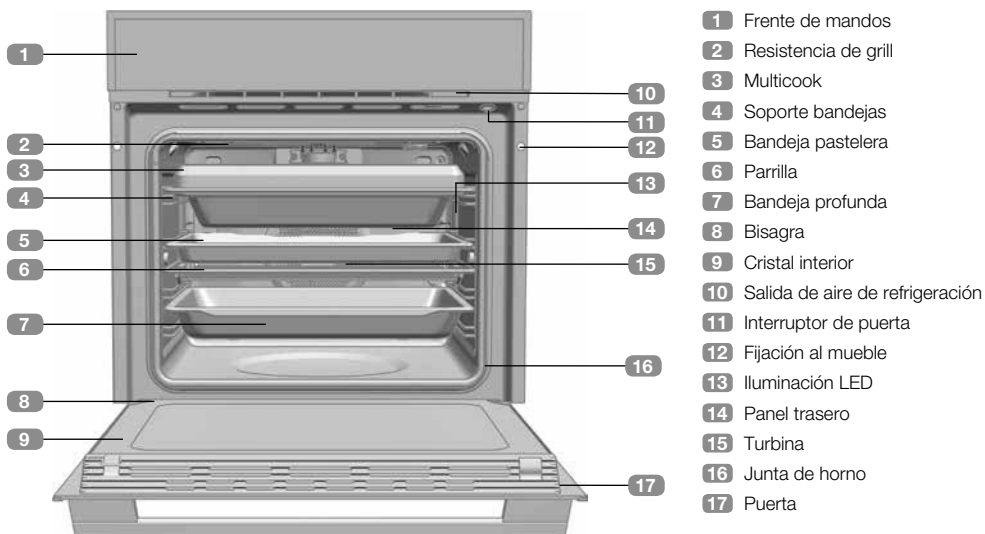

Frontal de mandos



1 Pantalla TFT.

2 Botón ON/OFF

- Pulsación corta: Finalización de cocinado en curso - Retorno a la pantalla de reposo.
- Pulsación >3 seg. Apagado general del horno.

Encendido y configuración inicial

Tras encender el horno a la red por primera vez, o tras largos periodos de desconexión, deberá realizar la configuración inicial de su horno.

Esta configuración la componen los siguientes pasos:

- Idioma.
- Fecha y hora.
- Unidades (Peso y Temperatura)

En cada caso, deberá aceptar su elección pulsando ACEPTAR.

Si no desea realizar la configuración en ese momento, puede pulsar CANCELAR.

Usted puede configurar estos valores en cualquier momento accediendo al MENU EXTRAS->AJUSTES desde el menú principal.

Una vez haya finalizado u omitido la configuración inicial, accederá al menú principal del horno.



ATENCIÓN

La sensibilidad del área touch de la pantalla TFT se adapta continuamente a las condiciones ambientales. Al conectar el horno a la red tenga la precaución de que la superficie de cristal del frontal de mandos esté limpia y libre de cualquier obstáculo.

Menú principal

Accederá automáticamente a esta pantalla tras finalizar la configuración inicial, o bien, tocando sobre la pantalla o sobre el botón ON/OFF cuando el horno se encuentra en la pantalla de reposo.

En el menú principal, podrá encontrar los siguientes elementos:

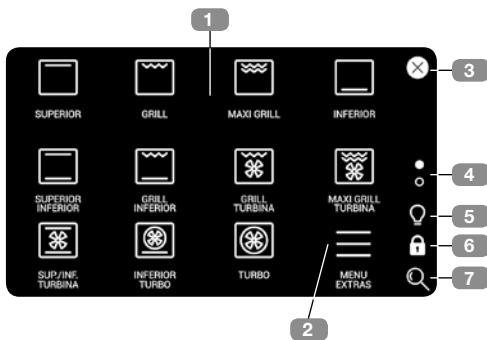

- Cada una de las funciones disponibles se representarán a través de un símbolo (1) Pulsando sobre los diferentes símbolos accederá a la pantalla de cocinado.

- Mediante el símbolo MENU EXTRAS (2), se accede a un menú con recetas automáticas y diversas funcionalidades adicionales del horno.
- El símbolo ✕ (3) permite devolver el horno a la pantalla de reposo, al igual que el botón ON/OFF. Cuando hay un cocinado en curso, en esta posición se encontrará el símbolo ↶, que le permitirá regresar al cocinado en curso desde el menú principal.
- A través de los puntos (4), se indica en que parte del menú se encuentra. Pulsando sobre ellos, o bien, deslizando el dedo verticalmente por la pantalla, puede visualizar el resto de funciones disponibles.
- El símbolo 💡 (5), enciende o apaga la iluminación de la cavidad.
- El símbolo 🛡️ (6), activa el seguro de niños.
- El símbolo 🔍 (7), permite cambiar el tamaño de visualización de los símbolos.

Funciones del horno

Por medio del menú principal de cocinado, usted podrá acceder a las siguientes funciones de horno:



ATENCIÓN

Para una descripción de uso de cada una de las funciones, consulte la guía de cocinados incluida en su horno.

- | | | | |
|--|--------------------------------|------------|--------------------------------|
| | SUPERIOR / INFERIOR ⏭ ☞ | | MAXIGRILL Y TURBINA ⏭ ☞ |
| | GRILL Y SOLERA ⏭ ☞ | | INFERIOR Y TURBO ⏭ ☞ |
| | SUPERIOR ⏭ ☞ | | TURBO ⏭ ☞ |
| | GRILL ☞ | | SUP/INF Y TURBINA ⏭ ☞ |
| | MAXIGRILL ☞ | | |
| | INFERIOR ⏭ ☞ | | |
| | GRILL Y TURBINA ⏭ ☞ | | |
| | | ECO | ECO |
| | | | HYDROCLEAN |
| | | | FERMENTAR |
| | | | DESCONGELAR |
| | | | MANTENER CALOR |
| | | | A FUEGO LENTO ⏭ |

⏭ Funciones que incorporan precalentamiento rápido automático.

☞ Funciones compatibles con el cocinado con sonda de carne.

Funciones directas de cocinado

Pulsando sobre uno de los símbolos descritos, accederá a la pantalla de configuración de cocinado.

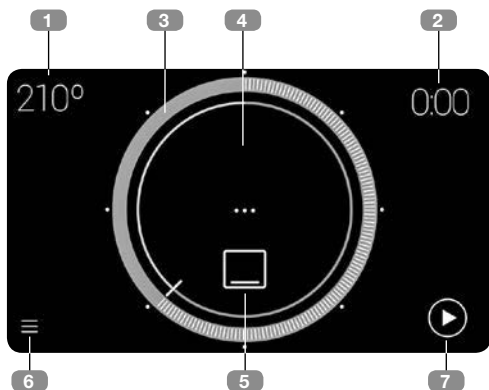

1. Temperatura de cocinado sugerida. Pulse para acceder a la pantalla de selección de temperatura de cocinado.
2. Tiempo de cocinado programado. Pulse para acceder a la pantalla de temporizaciones.
3. Representa la temperatura seleccionada. Pulse en un punto o arrastre para seleccionar una temperatura.
4. Visor de temperatura en tiempo real. (Solo visible al comenzar el cocinado).
5. Función seleccionada. Pulse para seleccionar una nueva función.
6. Acceso a menú extras.
7. Inicio de cocinado. Una vez iniciado el cocinado, la pantalla se muestra de la siguiente forma:

Una vez iniciado el cocinado, la pantalla se muestra de la siguiente forma:

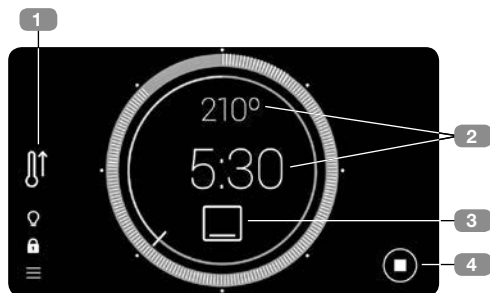

1. Indica que el precalentamiento rápido automático está activo.
2. Pulse sobre cualquiera de los dos puntos señalados para modificar los valores de cocinado.
3. Pulse sobre el símbolo de la función en curso para seleccionar una nueva función.
Accederá al menú principal, donde podrá seleccionar una nueva función de cocinado.
Si no desea modificar la función en curso, basta con pulsar sobre el símbolo ↶ en la esquina superior derecha, volviendo a la pantalla de cocinado sin efectuar cambios.
4. Finalización de cocinado.



INFORMACIÓN

Para programar o modificar una programación, consulte el apartado "Planificación: programación temporizada de cocinado".

Pre calentamiento rápido automático

Las funciones señaladas con el símbolo , incorporan por defecto pre calentamiento rápido automático. Si desea que por defecto esta opción esté desactivada, acceda al menú de edición: MENÚ EXTRAS → AJUSTES → EFICIENCIA ENERGÉTICA

Cuando inicia un cocinado, si la opción esta activada y la función es compatible con el precalen-

tamiento rápido, se mostrará en el lateral derecho el símbolo asociado. Si en cualquier momento desea cancelar el pre calentamiento rápido, pulse sobre el símbolo y siga los pasos en pantalla.

Cuando se alcance la temperatura de consigna, el horno advertirá mediante un aviso sonoro y el símbolo del pre calentamiento rápido desaparecerá.

Programación temporizada de cocinado

En la pantalla de selección de temperatura, pulse sobre la esquina superior derecha, accediendo a la pantalla de temporizaciones:

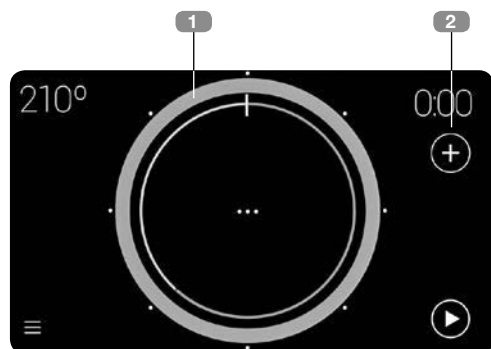

1. Representa el tiempo de cocinado seleccionado. Pulse en un punto o arrastre para selecciona una duración..



INFORMACIÓN

Los puntos blancos alrededor de la circunferencia le permiten elegir rápidamente el tiempo de cocinado en fracciones de 15 minutos.

Si desea realizar un cocinado superior a 2h, complete una circunferencia y continúe arrastrando hasta que se visualice un tiempo superior.

2. Acceso directo a opciones adicionales:



Una vez accedido a este menú, usted dispone de las siguientes opciones de temporización para programar un cocinado:

- Añadir aviso sonoro
- Añadir paso
- Programación en diferido

AVISO SONORO DURANTE EL COCINADO

Genera una alarma que sonará al terminar el tiempo programado. El cocinado NO se detendrá



cuando acabe el tiempo de aviso programado.

Se podrán programar hasta 3 avisos simultáneamente, que se representarán en pantalla mediante una cuña de color azul. De esta forma, usted podrá:

- Programar un aviso, habiendo programado un tiempo de cocinado previamente. Accediendo al menú de opciones de tiempo, y pulsando sobre añadir aviso sonoro, en la pantalla.
- Programación de aviso sin haber programado un tiempo de cocinado previamente.

En ambos casos, para programar el aviso se realizará de la misma forma, se pulsará sobre el triángulo azul, y manteniendo la pulsación se arrastrará al tiempo deseado.

Al elegir un tiempo de aviso, automáticamente aparecerá una ventana de dialogo y el teclado en pantalla, para poder introducir un nombre. Por defecto, los avisos se llamarán AVISO 1, AVISO 2 y AVISO 3.



COCINADO POR PASOS

Elija esta opción si desea realizar un cocinado con hasta tres pasos independientes en un mismo cocinado, se puede realizar pulsando el símbolo ⊕ desde la pantalla de cocinado, SÓLO una vez seleccionado la duración del mismo.

Pulsamos sobre el símbolo ⊕ “AÑADIR PASO”.

Tras pulsarlo, se accederá al menú principal, en el que seleccionaremos la función del nuevo paso.



INFORMACIÓN

No todas las funciones de cocinado son compatibles con el cocinado por pasos. Por este motivo, cuando acceda al menú principal para añadir un nuevo paso de cocinado, algunas de las funciones no serán seleccionables.

Una vez elegido el nuevo paso de cocinado, accederá a la pantalla de configuración de cocinado:

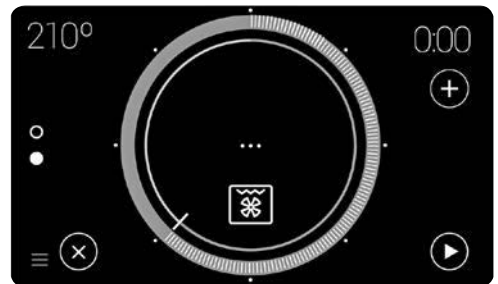

En este punto, usted podrá:

- Añadir un tercer paso si ha elegido un tiempo de cocinado para el segundo paso, con el símbolo ⊕.
- Por medio del selector ● usted podrá consultar los pasos ya programados.
- Por medio del símbolo (x), usted podrá eliminar el paso actual, a excepción del primero.

Durante el cocinado, el selector ● le indicará en que paso de cocinado se encuentra en cada momento.

COCINADO EN DIFERIDO

Permite programar el horno para que finalice el cocinado de forma automática en el momento en el que decida.

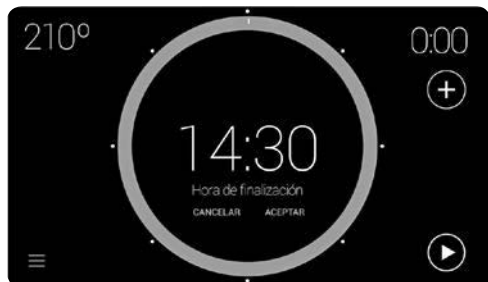

Para acceder a esta programación, pulse el símbolo (+) desde la pantalla de cocinado y pulse sobre el símbolo (+) "PROGRAMACIÓN EN DIFERIDO".



INFORMACIÓN

Para que el horno permanezca en espera y finalice cuando se desee, previamente a la programación de la hora de finalización, debe realizar la programación del tiempo de cocinado que desee.

En caso contrario, sólo programará la hora de finalización y el horno se comportará de la misma forma que si hubiera programado únicamente una duración de cocinado.

Una vez haya incluido una hora de finalización, en la pantalla se observará la indicación "HORA FIN" y la hora que usted haya seleccionado:

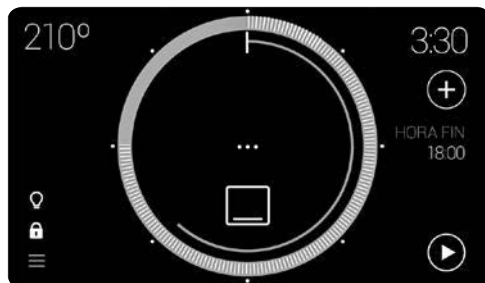

Una vez inicie el cocinado, el horno permanecerá a la espera de iniciar el cocinado.

Menú extras

Accederemos al menú extras, mediante el símbolo ☰ tanto desde el menú principal como desde la pantalla de cocinado:

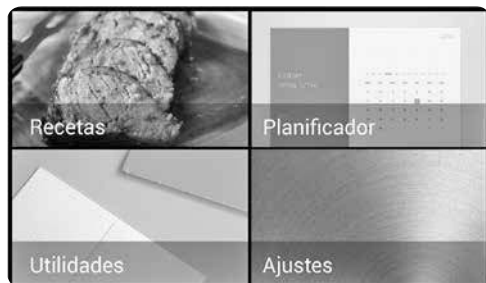

En este menú encontrará los siguientes submenús:

RECETAS

En este submenú encontrará un recetario con 50 programas con los que introduciendo unos mínimos parámetros, el horno cocinará los alimentos de forma automática y optimizada.

En un primer lugar es necesario elegir una familia de alimentos, y posteriormente una receta concreta. Para ello, deslice el dedo horizontalmente para navegar entre las opciones posi-

bles y pulse sobre la receta que desea realizar:



En este punto, podrá seleccionar el peso, temperatura y acabado del cocinado pulsando y arrastrando sobre cada uno de los punteros

Una vez introducidos los parámetros de la receta, se mostrará la pantalla de resumen de cocinado:



1. Temperatura de cocinado seleccionada.
2. Peso seleccionado.
3. Hora de finalización estimada a partir de los parámetros introducidos.
4. Grado de acabado seleccionado.
5. Tiempo de cocinado calculado automáticamente a partir de los parámetros introducidos por el usuario.
6. Comienzo de cocinado.

Tocando sobre los parámetros 1, 2, y 4 se podrán editar los valores introducidos en el paso anterior. Los cambios pueden afectar a la duración del cocinado.

Pulsando sobre el área de información HORA FIN (3) podrá diferir el inicio del cocinado.

Algunas de las recetas tienen condiciones especiales de las que se le advertirá antes de iniciar el cocinado:

• Temperatura de precalentamiento:

Algunas de las recetas requieren de un precalentamiento en vacío del horno. Cuando se alcance la temperatura óptima de cocción, un aviso sonoro y una ventana emergente en la pantalla le alertará para introducir el alimento.

• Alimento requiere darle la vuelta:

Algunas de las recetas (carnes) requieren que se voltee el alimento en un determinado momento del cocinado. El horno le avisará mediante un aviso sonoro y una ventana emergente en la pantalla.

PLANIFICADOR

En este submenú podrá incluir avisos sonoros no vinculados a cocinados, dónde podrá introducir fecha y hora a cada uno de ellos.

Al acceder al planificador, nos aparecerá una lista con las entradas de calendario establecidas. Cada una de las entradas, contará con un botón deslizante, en azul si está activado o en gris si no lo está:

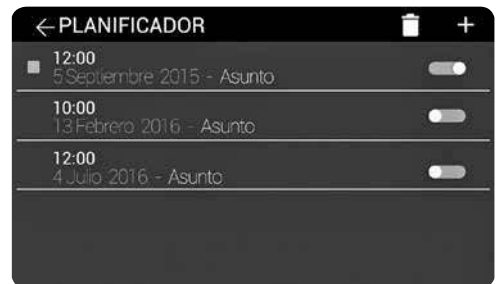



Para añadir una nueva entrada, pulsaremos sobre el símbolo **+**, mostrándose la pantalla de introducción de fecha y hora de activación del recordatorio. En esta pantalla, aparecerán los botones **Cancelar** (para cancelar la introduc-

ción de la entrada), **Siguiente** (para introducir un nombre a la entrada) y **Finalizar** (para validar la entrada con la fecha/hora seleccionada).

Una vez añadido, active la entrada mediante el botón .

En el caso de querer borrar una de las entradas:

- Pulsar sobre el símbolo .
- Seleccione las entradas que desee borrar.
- Pulsar nuevamente el símbolo . Aparecerá una ventana emergente indicando si se desea continuar con el borrado:

Cuando una entrada de planificador llegue a la fecha elegida por el usuario, un aviso sonoro y una ventana de dialogo aparecerá en pantalla mostrando el asunto.

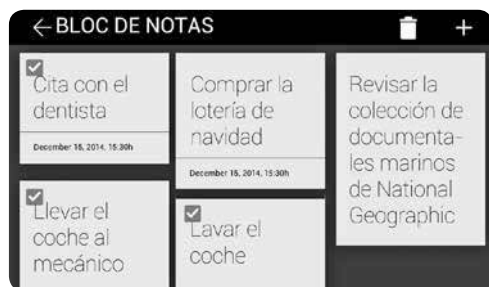

UTILIDADES

En este submenú encontrará la utilidad BLOC DE NOTAS, donde podrá realizar anotaciones a forma de recordatorio.



Para añadir una nueva nota pulsaremos sobre el botón .

A diferencia del planificador, usted podrá de forma opcional introducir una fecha de alarma de recordatorio.

En el caso de desear borrar una o varias notas, bastará con pulsar el símbolo , seleccionar las notas que se deseen borrar, y pulsar nuevamente el símbolo .

AJUSTES

El menú de ajustes engloba todas las opciones configurables del horno.



Las opciones disponibles son:

1. Idioma
2. Fecha / hora
3. Brillo de pantalla
4. Restablecer ajustes
5. Avisos sonoros
6. Seguridad
7. Peso / Temperatura.
8. Eficiencia energética
9. Ordenar funciones

Si pulsamos y arrastramos, accederemos a las opciones que no se ven en pantalla.

Los puntos en la esquina superior derecha le indican al usuario en que parte de la lista se encuentra.

Las funciones de idioma, Fecha y Hora, peso y temperatura, se han explicado en el apartado "Encendido y configuración inicial" de la página 4, por lo que vamos a listar las siguientes:

- a) Brillo de pantalla:** En este menú de pantalla, se da la posibilidad al usuario de modificar la intensidad de brillo de la pantalla del horno. Usted podrá modificarlo pulsando y arrastrando sobre el puntero .
- b) Avisos sonoros:** En este menú se podrá modificar tanto la duración de los avisos así

cómo activar/desactivar el sonido de la pulsación en pantalla. Usted podrá modificarlo pulsando y arrastrando sobre el puntero 🔊.

- c) Ajustes de Fábrica:** Con esta opción se borrarán todas las configuraciones del horno y posteriormente se reiniciará, tornando a los valores por defecto del horno. Al reiniciarse, volverá a ofrecer la configuración inicial de los parámetros.

Pulsando sobre CONTINUAR, aparecerá una ventana emergente de confirmación. Si se valida, el sistema borrará todos los valores guardados y volverá al estado inicial.

- d) Seguridad:** El menú de seguridad contemplará las opciones de limitación de tiempo máximo de funcionamiento y limitación de temperatura máxima. También recoge la funcionalidad de la activación automática del seguro de niños, cuando el horno no está en cocinado.

- e) Eficiencia energética:** El menú de eficiencia energética, permite la activación/desactivación de los funcionamientos por defecto del Modo ECO y del precalentamiento rápido:

El modo **ECO**, activado por defecto, optimizará el consumo de su horno cuando no esté en cocinado.

Si desactiva esta opción, podrá activar el horno desde el reposo tan solo con tocar sobre la pantalla, pero el consumo será mayor.

El **precalentamiento** es una opción activada por defecto que permite alcanzar más rápidamente la temperatura objetivo.

- f) Ordenar funciones:** Con esta opción tiene la posibilidad de ordenar las funciones del menú principal a su gusto, permitiendo una configuración total.

Mediante un cuadro de dialogo, se le presentará/explicará el método de ajuste. Para comenzar con la reordenación, se pulsará sobre "COMENZAR".

Funciones de seguridad

BLOQUEO DE SEGURIDAD PARA NIÑOS (BLOQUEO DEL PANEL DE CONTROL)

Esta función se podrá realizar en cualquier momento, desde la pantalla de cocinado.



Se activa pulsando el símbolo 🔒 durante 2 o más segundos, indicándonos el siguiente mensaje, de la situación de bloqueo del teclado. En esta situación, el símbolo se presentará en color rojo.

Tanto la pantalla como el botón ON/OFF quedarán bloqueados. Si realiza cualquier acción sobre cualquiera de los dos, una ventana emergente aparecerá advirtiendo de la situación.

Para desactivar el bloqueo de niños, simplemente pulse nuevamente sobre el símbolo 🔒 durante 2 o más segundos y obtendrá una confirmación sonora.

Función TEKA Hydroclean

Esta función facilita la limpieza de la grasa y los restos de suciedad que han quedado adheridos en las paredes del horno.

Para una mayor facilidad de limpieza, evite que se acumule la suciedad. Limpie el horno con frecuencia.

PROGRAMAR LA FUNCIÓN TEKA HYDROCLEAN®



NOTA

No vierta agua en el interior del horno caliente, puede dañar el esmalte de su horno.

Realice siempre el ciclo con el horno frío. Si lo hace con el horno demasiado caliente, el resultado puede verse afectado además de dañar el esmalte.

Retire previamente las bandejas y todos los accesorios del interior del horno, incluidos los soportes para bandejas o guías telescópicas. Siga para ello las instrucciones que aparecen en el libro de instalación y mantenimiento que se entrega con su horno.

Con el horno frío, coloque una bayeta extendida sobre el suelo del horno.



Vierta lentamente 200 ml de agua en la parte inferior de la cavidad del horno.



NOTA

Para un mejor resultado añada una cucharadita de detergente suave para vajilla en el vaso de agua antes de verterlo sobre la bayeta.

Encienda el horno, y acceda al menú principal-función hydroclean:

Al pulsar sobre la función, aparecerá un mensaje emergente que nos ofrece una advertencia de funcionamiento:

“La función de limpieza Hydroclean® limpiará su horno de manera automática. No interrumpa la prueba para un acabado óptimo. Cuando finalice, una señal sonora comenzará. En ese momento, retire los restos de agua”.

Pulsaremos aceptar, y accederemos a la pantalla de resumen de la función Hydroclean. En esta función, ni la temperatura ni la duración del cocinado podrán ser modificados.



IMPORTANTE

La duración de esta función no se puede modificar. Para finalizar antes de tiempo, apague el horno con el botón ON/OFF

Usted podrá elegir una hora de finalización, de limpieza Hydroclean®. De la misma forma que se explica en el apartado “Planificación: programación temporizada de cocinado”, con la excepción de que únicamente podrá introducir una hora de finalización.

Se haya o no elegido un tiempo de finalización, al iniciar el proceso de limpieza se emitirá el beep de validación (2 beep largos y 2 cortos).

En el centro de la circunferencia se mostrará el tiempo restante hasta la finalización del proceso de limpieza:



IMPORTANTE

No abra la puerta del horno hasta que no finalice la función Hydroclean®.

La fase de enfriamiento es necesaria para el correcto funcionamiento de la función.

1. Alcanzada la hora de finalización, sonará una señal acústica hasta la pulsación en cualquier punto de la pantalla o pulsando el botón ON/OFF.
2. El horno mostrará la pantalla de la hora.

La función Hydroclean® se realiza a baja temperatura. No obstante, los tiempos de enfriamiento pueden variar según la temperatura ambiente.

miento pueden variar según la temperatura ambiente.



ATENCIÓN

Asegúrese antes de tocar directamente la superficie interior del horno, de que la temperatura es la adecuada.

Si tras realizar la función Hydroclean® requiere de una limpieza con mas profundidad, utilice detergentes neutros y esponjas no abrasivas.

Cocinados con sonda de carne

La sonda de carne mide la temperatura en el interior del asado. Cuando la sonda detecta un valor previamente seleccionado, entonces el horno se desconectará automáticamente.

Al cocinar con la sonda de carne, aseguramos un resultado óptimo del cocinado independientemente del tipo de carne o del peso del asado.

CÓMO COLOCAR LA SONDA DE CARNE

- Utilice solamente la sonda de carne original.
- Coloque la sonda antes de comenzar el asado.
- Clave la sonda sobre un lateral del asado, de forma que la punta se quede situada en el centro del mismo.
- Clave la sonda de forma completa y hasta el mango.
- La punta de la sonda no debe tocar el hueso ni zonas de grasa. Tampoco debe quedar en zona hueca como puede ocurrir con el caso de aves.

UTILIZACIÓN DE LA SONDA DE CARNE

- Introduzca en el horno el asado preparado con la sonda de carne.
- Introduzca el conector de la sonda en la toma que se encuentra en el lateral superior izquierdo del horno.
- Elija una función de compatible con la sonda de carne (Puede consultar las funciones compatibles en el apartado "Funciones del horno", en la página 4).
- Al acceder a la pantalla de configuración de cocinado, en la zona superior izquierda de la pantalla aparecerá el símbolo de la sonda de carne .

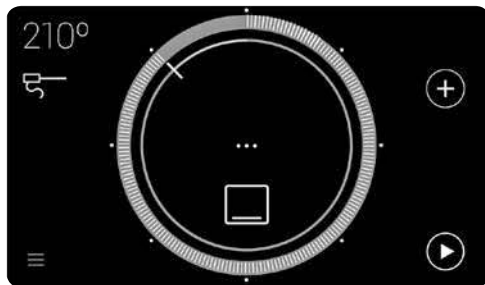

- Tocando sobre este símbolo, podrá ver la temperatura recomendada por el horno para finalizar el cocinado. Tocando sobre el círculo podrá modificar dicha temperatura.
- Pulse aceptar para validar el valor de temperatura de la sonda. Al volver a la pantalla de resumen de cocinado, el símbolo de la sonda será rojo, indicando que la configuración de la temperatura ha sido aceptada.
- Durante el cocinado, en la pantalla verá el símbolo de la sonda y la temperatura que mide en ese momento.
- Cuando se alcance en el interior del asado la temperatura seleccionada, entonces el horno emitirá una señal acústica indicando que el cocinado está listo.

EDITAR TEMPERATURA DE LA SONDA DE CARNE

Una vez se ha iniciado el cocinado con la sonda de carne, si desea modificar el valor de temperatura introducido, basta con pulsar sobre el símbolo  para acceder nuevamente al menú de configuración de la temperatura.

Siga los pasos descritos anteriormente, para introducir una nueva temperatura.

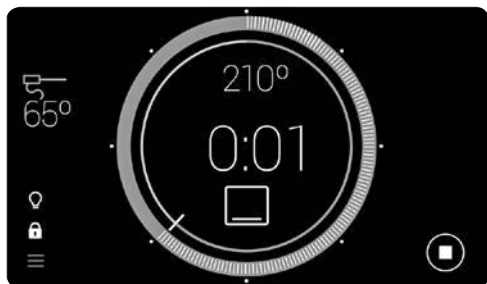

Descrição do forno

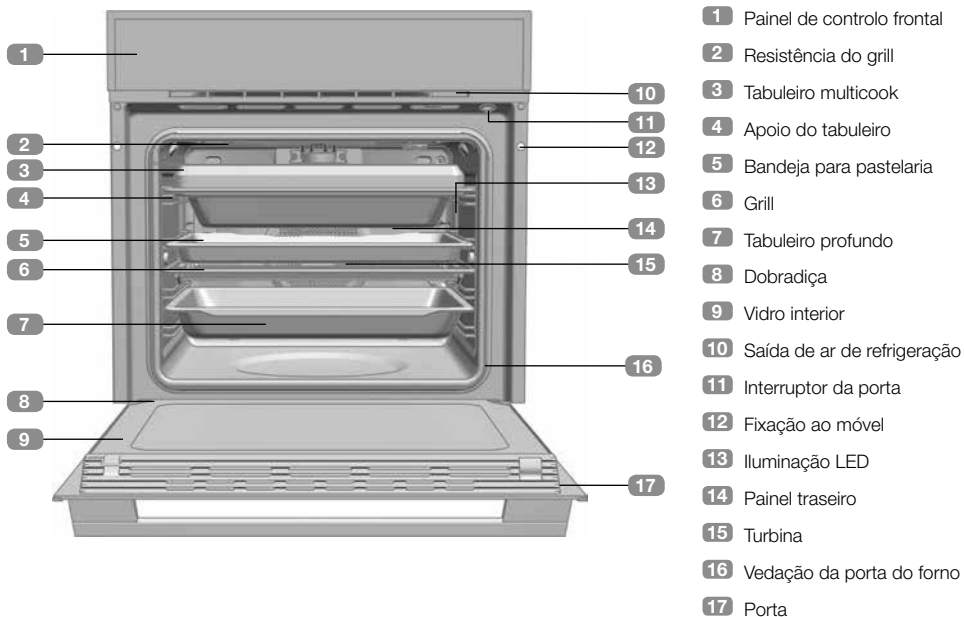

Painel de controlo frontal



1 Ecrã TFT.

2 Botão LIGAR/DESLIGAR

- Pressionar brevemente: Fim do ciclo de cozinhar atual - Regresso ao ecrã de espera.
- Pressionar >3 s Desligamento geral do forno.

Ligar e configuração inicial

Após ligar o forno na fonte de alimentação pela primeira vez, ou após períodos longos de inatividade, deve efetuar a configuração inicial do forno.

Esta configuração envolve os seguintes passos:

- Idioma.
- Data e hora.
- Unidades (peso e temperatura)

Em qualquer caso, para confirmar a definição pressione ACEITAR.

Se não pretender efetuar a configuração agora, pressione CANCELAR.

Pode configurar estes parâmetros a qualquer momento acedendo ao MENU EXTRAS->AJUSTES a partir do menu principal.

Quando tiver concluído ou avançado, a configuração inicial irá para o menu principal do forno.



AVISO

A sensibilidade da área táctil do ecrã TFT ajusta-se continuamente às condições ambientais. Quando o forno estiver ligado à fonte de alimentação, certifique-se de que a superfície de vidro do painel de controlo frontal está limpa e desobstruída.

Menu principal

Será automaticamente direcionado para este ecrã aquando da conclusão da configuração inicial, ou tocando no ecrã, bem como no botão LIGAR/DESLIGAR quando o forno estiver no modo de espera.

Os seguintes elementos podem ser encontrados no menu principal:

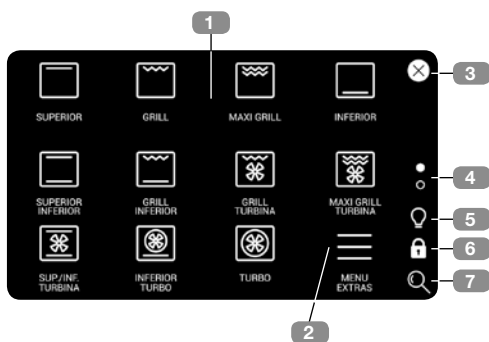

- Cada uma das funções disponíveis está representada por um símbolo (1). Pressione os diferentes símbolos para aceder ao ecrã de cozinhar.

- Pressione o símbolo MENU EXTRAS (2) para aceder a um com receitas automáticas e várias funções adicionais do forno.
- Pressione o símbolo ✕ (3) para regressar ao modo de espera, ou pressione o botão LIGAR/DESLIGAR. Quando o forno estiver no modo de cozinhar, será apresentado o símbolo ↻. Isto permite-lhe regressar ao ciclo de cozinhar atual a partir do menu principal.
- Os pontos (4) indicam em que parte do menu se encontra. Pressione os pontos, ou deslize o dedo verticalmente para cima ou para baixo no ecrã, para visualizar as outras funções disponíveis.
- O símbolo 💡 (5) liga ou desliga a luz do forno.
- O símbolo 🔒 (6) ativa a segurança para crianças.
- O símbolo 🔍 (7) permite-lhe alterar a dimensão dos símbolos apresentados.

Funções do forno

As seguintes funções do forno são acedidas através do menu principal de cozinhar:



NOTA

Para obter uma descrição detalhada sobre como usar cada uma das funções, consulte o guia de cozinhar fornecido juntamente com o forno.

- | | | | |
|--|-------------------------------------|------------|------------------------------------|
| | SUPERIOR/INFERIOR | | MAXIGRILL E TURBINA |
| | GRILL E RESISTÊNCIA INFERIOR | | INFERIOR E TURBO |
| | SUPERIOR | | TURBO |
| | GRILL | | SUPERIOR/INFERIOR E TURBINA |
| | MAXIGRILL | ECO | MODO ECOLÓGICO |
| | INFERIOR | | HYDROCLEAN |
| | GRILL E TURBINA | | FERMENTAR |
| | | | DESCONGELAÇÃO |
| | | | MANTER CALOR |
| | | | A BAIXA TEMPERATURA |

Funções que incluem pré-aquecimento automático rápido.

Funções compatíveis com cozinhar com termómetro para carne.

Funções de cozinhar diretas

Pressione um dos símbolos descritos para aceder ao ecrã de configuração de cozinhar.

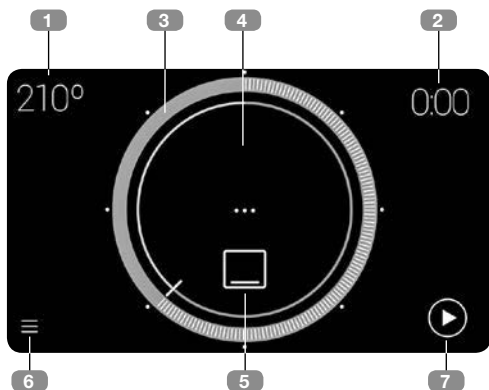

1. Temperatura de cozinhar recomendada. Pressione para aceder ao ecrã de seleção da temperatura de cozinhar.
2. Tempo de cozinhar programado. Pressione para aceder ao ecrã do temporizador.
3. Representa a temperatura selecionada. Pressione num ponto ou arraste para selecionar uma temperatura.
4. Visualizador da temperatura em tempo real. (Visível apenas no início do ciclo de cozinhar).
5. Função selecionada. Pressione para selecionar uma nova função.
6. Acesso a menu extras.
7. Início do ciclo de cozinhar. Assim que o ciclo de cozinhar tiver iniciado, o visor no ecrã apresentará o seguinte:

Assim que o ciclo de cozinhar tiver iniciado, o visor no ecrã apresentará o seguinte:

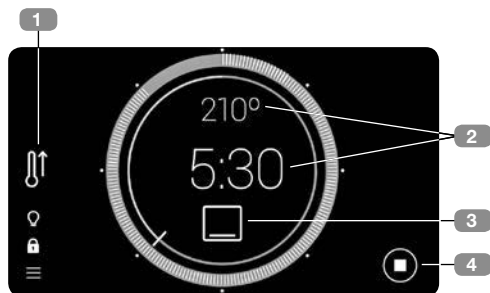

1. Indica que o pré-aquecimento rápido automático está LIGADO.
2. Pressione um dos dois pontos apresentados para alterar os valores de cozinhar.
3. Pressione o símbolo da função atual para selecionar uma nova função.
Esta opção direciona-o para o menu principal, onde pode selecionar uma nova função de cozinhar.
Se não pretender alterar a função atual, basta pressionar o símbolo ↻ no canto superior direito, para regressar ao ecrã de cozinhar sem efetuar quaisquer alterações.
4. Fim do ciclo de cozinhar.



INFORMAÇÃO

Para programar ou modificar um programa, consulte a secção «Planeamento: programação do tempo de cozinhar».

Pré-aquecimento automático rápido

As funções assinaladas com o símbolo  incluem o pré-aquecimento automático rápido por predefinição. Para desativar esta definição de fábrica aceda ao menu editar: MENU EXTRAS → AJUSTES → EFICIÊNCIA ENERGÉTICA

Ao iniciar um ciclo de cozinhar, se esta opção estiver LIGADA e a função for compatível com

a função pré-aquecimento rápido, o símbolo associado é apresentado à direita. Se, a qualquer momento, pretender cancelar a função pré-aquecimento rápido, pressione o símbolo e siga os passos no ecrã.

Quando o ajuste da temperatura for atingido, é emitido um sinal sonoro e o símbolo de pré-aquecimento rápido desaparece.

Programação de tempos de cozinhar

Pressione o canto superior direito do ecrã de seleção da temperatura para aceder ao ecrã do temporizador:

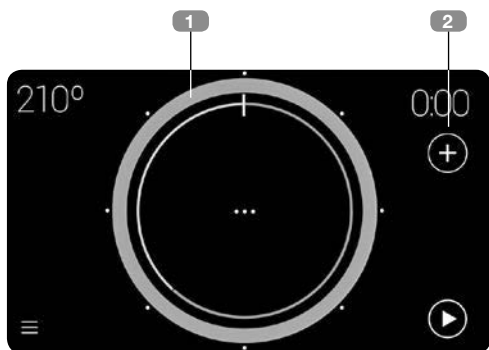

1. Este apresenta o tempo de cozinhar selecionado. Pressione um ponto ou arraste para selecionar um tempo.



INFORMAÇÃO

Os pontos brancos em torno da circunferência permitem selecionar rapidamente o tempo de cozinhar em intervalos de 15 minutos.

Para programar um tempo de cozinhar superior a 2 horas, realize um círculo completo e continue a arrastar até ser apresentado um tempo mais alargado.

2. Acesso directo a opções adicionais:



Após entrar neste menu, dispõe das seguintes opções de temporizador para programação de um ciclo de cozinhar:

- Adicionar aviso sonoro
- Adicionar passo
- Pré-programação

AVISO SONORO DURANTE O CICLO DE COZINHAR

Isto cria um aviso sonoro que é emitido no final do tempo programado. O ciclo de cozinhar NÃO para, quando o tempo de aviso sonoro programado termina.

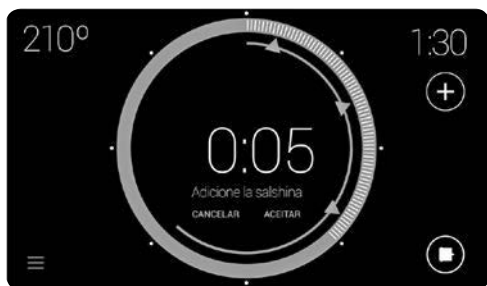

Podem ser programados até três avisos sonoros simultaneamente, apresentados no ecrã por um triângulo azul. Isto permite-lhe:

- Programar um aviso sonoro após a programação do tempo de cozinhador. Acceda ao menu de opções de tempo e pressione Adicionar aviso sonoro no ecrã.
- Programar um aviso sonoro sem programar previamente um tempo de cozinhador.

Em ambos os casos, o procedimento de programação do aviso sonoro é igual. Pressione o triângulo azul, mantenha premido enquanto arrasta para o tempo pretendido.

Quando é seleccionado um aviso sonoro de tempo, é automaticamente apresentada uma caixa de diálogo no ecrã para lhe permitir introduzir um nome. Os nomes predefinidos são AVISO SONORO 1, AVISO SONORO 2 e AVISO SONORO 3.

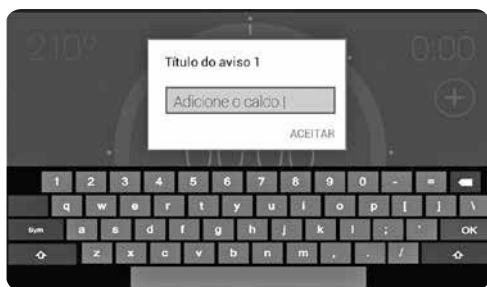

COZINHAR POR PASSOS

Selecione esta opção para programar um ciclo de cozinhador com até três passos independentes no mesmo ciclo, pressionando o símbolo ⊕ no ecrã cozinhador, APENAS após seleccionar a duração do ciclo.

Pressione ⊕ «ADICIONAR PASSO».

Isto direciona-o para o menu principal. Agora selecione o novo passo da função.



INFORMAÇÃO

Nem todas as funções de cozinhador podem ser utilizadas com a função cozinhador por passos. Desta forma, quando accede ao menu principal para adicionar um novo passo de cozinhador não é possível seleccionar algumas funções.

Após seleccionar um novo passo de cozinhador, acceda ao ecrã de configuração de cozinhador.

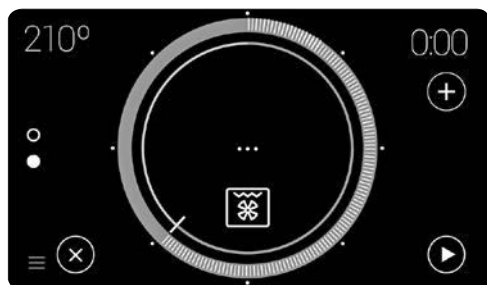

Neste ponto pode:

- Adicionar um terceiro passo se seleccionou um tempo de cozinhador para o segundo passo, utilizando o símbolo ⊕.
- Utilizar o botão de seleção ● para rever os passos já programados.
- Utilizar o símbolo ⊗ para eliminar o passo actual, excepto o primeiro passo.

Durante o ciclo de cozinhador, o botão de seleção ● indica o passo de cozinhador actual.

COZINHAR COM PRÉ-PROGRAMAÇÃO

Isto permite a programação do forno para que o ciclo de cozinhar pare automaticamente a uma determinada hora.

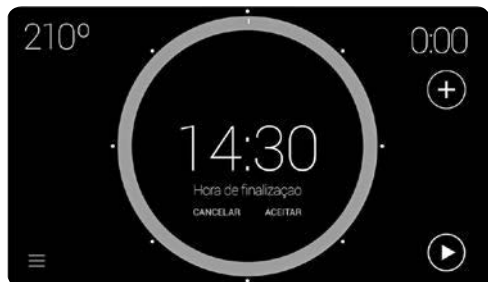

Para aceder a esta opção de programação, pressione o símbolo (+) no ecrã de cozinhar e pressione (+) «PRÉ-PROGRAMAÇÃO».



INFORMAÇÃO

Para que o forno se mantenha no modo de espera e termine na hora pretendida, antes de programar a hora de finalização é necessário programar o tempo de cozinhar requerido.

Caso contrário, apenas é programada a hora de finalização e o forno funciona como se o tempo de cozinhar não tivesse sido programado.

Após introduzir um hora de finalização, a «HORA FIM» e o tempo que selecionou são apresentados no ecrã:

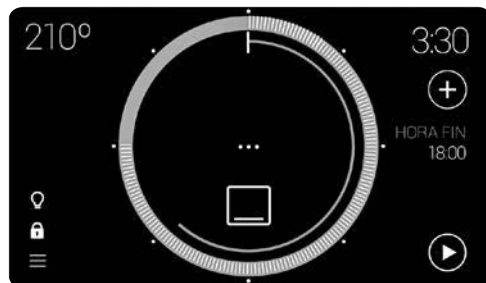

Assim que o ciclo de cozinhar tiver iniciado, o forno mantém-se no modo de espera para iniciar o ciclo de cozinhar.

Menu Extras

Aceda ao Menu Extras utilizando o símbolo ≡, a partir do menu principal ou do ecrã cozinhar:

Estão disponíveis os seguintes submenus neste menu:



RECEITAS

Este submenu contém um livro de receitas com 50 programas que lhe permitem programar o forno para automaticamente cozinhar alimentos na perfeição bastando introduzir alguns parâmetros simples.

Em primeiro lugar seleccione um alimento e, em seguida, uma receita específica. Deslize o dedo horizontalmente pelo ecrã para percorrer as opções possíveis e pressione a receita pretendida:



Agora, pode seleccionar o peso, a temperatura e o acabamento, arrastando cada um dos ponteiros .

Após introduzir os parâmetros da receita, é apresentada o resumo do ciclo de cozinhar:

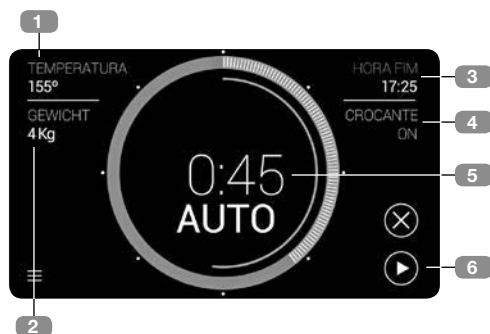

1. Temperatura de cozinhar seleccionada.
2. Peso seleccionado.
3. Hora de finalização estimada com base nos parâmetros introduzidos.
4. Fim de cozinhar seleccionado.
5. Tempo de cozinhar automaticamente calculado a partir dos parâmetros introduzidos pelo utilizador.
6. Início do ciclo de cozinhar.

Os valores introduzidos no passo anterior podem ser modificados tocando nos parâmetros 1, 2 e 4. As alterações podem ser realizadas durante o ciclo de cozinhar.

Pressione a área de informação de HORA FIM (3) para adiar o tempo de início de cozinhar.

Algumas das receitas têm condições especiais. As notificações destas condições serão fornecidas antes de iniciar o ciclo de cozinhar:

• Temperatura de pré-aquecimento:

Algumas receitas necessitam de pré-aquecimento do forno vazio. Quando a temperatura ideal para cozinhar é atingida, é ouvido um sinal sonoro e é apresentada uma janela pop-up para o relembrar de inserir a comida no forno.

• A comida necessita de ser virada:

Algumas receitas (carne) necessitam que a comida seja virada num determinado momento do ciclo de cozinhar. O forno irá notificar o utilizador através de um sinal sonoro e de uma janela pop-up no ecrã.

PLANEADOR

Neste submenu pode incluir avisos sonoros não associados ao ciclo de cozinhar, introduzindo a data e a hora para cada um.

Quando aceder ao planeador, é apresentada uma lista de entradas de calendário estabelecidas. Para cada uma destas entradas existe um botão deslizante, azul se ao alarme estiver LIGADO, e cinzento se estiver DESLIGADO.





Para adicionar uma nova entrada, pressione o símbolo . É apresentado o ecrã para introduzir a data e a hora do lembrete. Os botões **Cancelar** (para cancelar a entrada), **Seguinte**

(para introduzir um nome para a entrada) e **Finalizar** (para confirmar a entrada com a data/hora selecionada) são apresentados neste ecrã.

Quando os dados estiverem introduzidos, ative o aviso sonoro utilizando o botão .

Para eliminar uma entrada:

- Pressione o símbolo .
- Selecione as entradas que pretende eliminar.
- Pressione o símbolo  novamente. É apresentada uma janela pop-up perguntando se pretende confirmar a eliminação:

Quando chega o dia de uma data selecionada pelo utilizador para uma entrada no planeador, é emitido um sinal sonoro e é exibida uma janela pop-up no ecrã apresentando a entrada.



UTILIDADES

Este submenu contém a utilidade BLOCO DE NOTAS, onde pode adicionar lembretes.



Para adicionar uma nova entrada no Bloco de Notas, pressione .

Contrariamente ao planeador, a data para um aviso sonoro de lembrete pode ser introduzida opcionalmente.

Para eliminar uma ou mais entradas no Bloco de Notas, basta pressionar , selecionar as entradas a eliminar e pressionar  novamente.

AJUSTES

O menu ajustes contém todas as opções configuráveis do forno.





As opções disponíveis são:

1. Idioma
2. Data/hora
3. Brilho do ecrã
4. Repor definições
5. Avisos sonoros
6. Segurança
7. Peso/temperatura.
8. Eficiência energética
9. Classificar funções

Pressione e arraste para aceder às opções que não estão visíveis no ecrã.

Os pontos no canto superior direito indicam em que parte da lista o utilizador se encontra presentemente.

As funções Idioma, Data e Hora, Peso e Temperatura são explicadas na secção «Ligar e configuração inicial», na página 4, e, desta forma, apenas as seguintes são explicadas abaixo:

- a) **Brilho do ecrã:** Neste menu do ecrã é possível ajustar o brilho do ecrã do forno. Para modificar, pressione e arraste sobre o ponteiro .
- b) **Avisos sonoros:** Neste menu é possível alterar a duração dos avisos sonoros, bem como ligar/desligar o som de pulsar no ecrã. Para modificar, pressione e arraste sobre o ponteiro .

c) Definições de fábrica: Utilize esta opção para eliminar todas as definições do forno; o forno é reiniciado e todas as definições de fábrica são repostas. Quando o forno reinicia, é oferecida a configuração de parâmetros inicial.

Pressione CONTINUAR para apresentar uma janela pop-up de confirmação. Se esta for confirmada, o sistema irá eliminar todos os valores guardados e regressar às definições iniciais.

d) Segurança: O menu segurança inclui opções para limitar o tempo máximo de funcionamento e a temperatura máxima. Inclui também uma função de bloqueio automático para crianças, quando o forno não estiver em utilização.

e) Eficiência energética: O menu de eficiência energética permite a ativação/desativação do Modo Ecológico e das funções de pré-aquecimento rápido predefinidos:

O **MODO ECOLÓGICO**, ativado por predefinição, otimiza a utilização do forno quando não estiver em utilização.

Se esta opção estiver desativada, o forno pode ser ativado a partir do modo de espera, apenas tocando no ecrã, no entanto o consumo de energia é mais elevado.

A função **pré-aquecimento**, activada por predefinição, é uma opção que permite atingir a temperatura pretendida mais rapidamente.

f) Classificar funções: Esta opção permite-lhe personalizar a apresentação das funções do menu principal, permitindo a configuração completa.

O método de ajuste é apresentado/explicado numa caixa de diálogo. Para começar a classificar, pressione «COMEÇAR».

Funções de segurança

BLOQUEIO PARA CRIANÇAS (BLOQUEIO DO PAINEL DE CONTROLO)

Esta função pode ser aplicada a qualquer momento a partir do ecrã cozinhar.



É activada pressionando  durante 2 ou mais segundos, sendo apresentada a seguinte mensagem sobre o estado do botão de bloqueio. Neste estado, o símbolo é apresentado a vermelho.

O ecrã e o botão LIGAR/DESLIGAR ficam bloqueados. Se qualquer um destes for tocado, é apresentada uma janela pop-up advertindo a situação.

Para desativar o bloqueio para crianças, basta pressionar o símbolo  novamente durante 2 ou mais segundos até ser ouvido um sinal sonoro.

Função TEKA Hydroclean

Esta função permite a limpeza de gordura ou de outra sujidade presentes nas paredes do forno.

Para facilitar a limpeza, esta evita a acumulação de sujidade. Limpe o forno com frequência.

PROGRAMAÇÃO DA FUNÇÃO TEKA HYDROCLEAN®



NOTA

Não coloque água no interior do forno enquanto estiver quente. Esta situação pode danificar o esmalte.

Realize o ciclo de limpeza sempre com o forno frio. Se o forno estiver demasiado quente, tanto o forno como o esmalte podem ficar danificados.

Primeiro remova os tabuleiros e todos os acessórios de dentro do forno, incluindo os suportes do tabuleiro e os braços telescópicos. Para isso, siga as instruções indicadas no manual de instalação e manutenção fornecido com o forno.

Quando o forno arrefecer, estenda um pano de cozinha sobre a base do forno.



Lentamente derrame 200 ml de água na parte inferior da cavidade do forno.



NOTA

Para um melhor resultado, adicione um colher de chá de detergente suave à água antes de verter para o pano.

Ligue o forno, e vá até ao menu principal da função Hydroclean:

Quando esta função estiver pressionada, irá surgir uma mensagem com um aviso de funcionamento:

"A função Hydroclean® irá limpar o forno automaticamente. Para melhores resultados, não interrompa. Um alarme irá soar quando a limpeza estiver concluída. Secar."

Pressione aceitar para ir para o ecrã de resumo do Hydroclean. Nem a temperatura nem o tempo de cozinhar pode ser alterados com esta função.



IMPORTANTE

A extensão desta função não pode ser modificada. Para terminar o ciclo antes da hora de finalização, desligue o forno com o botão LIGADO/DESLIGADO.

Pode seleccionar uma hora de finalização para a função de limpeza Hydroclean®. Tal como o explicado na secção "Planeamento: Programação do tempo de cozinhar", com a excepção de que pode apenas ser introduzida a hora de finalização.

Apesar de ter sido seleccionada uma hora de finalização, quando o processo de limpeza começar será ouvido um sinal de confirmação (2 sinais longos e 2 curtos).

O tempo restante até ao fim do processo de limpeza é apresentado no centro do círculo:

**IMPORTANTE**

Não abra a porta do forno até a função Hydroclean® ter terminado.

A fase de arrefecimento é necessária para o correto funcionamento da função.

1. Quando a hora de finalização é atingida, um alarme sonoro é ouvido até que qualquer ponto do ecrã seja pressionado ou até que o botão LIGADO/DESLIGADO seja pressionado.
2. O forno exibe o temporizador.

A função Hydroclean® funciona a baixa temperatura. No entanto, os tempos de arrefecimento podem variar com a temperatura ambiente.

**AVISO**

Antes de tocar na superfície interior do forno, assegure-se de que o forno arrefeceu.

Se antes da correr a função Hydroclean®, for necessário uma limpeza mais rigorosa, utilize detergentes neutros e panos não abrasivos.

Cozinhar com um termómetro para carne

O termómetro para carne mede a temperatura interior da carne assada. Quando o termómetro deteta uma temperatura previamente selecionada, o forno irá desligar-se automaticamente.

Cozinhar com um termómetro para carne garante excelentes resultados, tendo em conta o tipo de carne ou peixe a ser cozinhados.

COMO INSERIR O TERMÓMETRO PARA CARNE

- Utilize apenas o termómetro original para carne.
- Insira o termómetro antes de começar o ciclo de cozinhar.
- Insira o termómetro num dos lados da carne a ser assada, para que a extremidade esteja no centro do pedaço de carne.
- Insira o termómetro completamente até ao manípulo.
- A extremidade do termómetro não deve tocar no osso ou nas áreas de gordura da carne. Nem deve estar em áreas ocas, o que pode ocorrer no caso das aves.

USO DO TERMÓMETRO PARA CARNE

- Insira o termómetro para carne no pedaço de carne e coloque-o dentro do forno.
- Insira o conector do termómetro na tomada, no lado superior esquerdo do forno.
- Selecione uma função que seja compatível com o uso do termómetro para carne (Consultar funções compatíveis na secção “Funções do forno”, na página 4).
- Quando vai para o ecrã de configuração de cozinhar, o símbolo do termómetro para carne  é apresentado no lado superior esquerdo do ecrã:

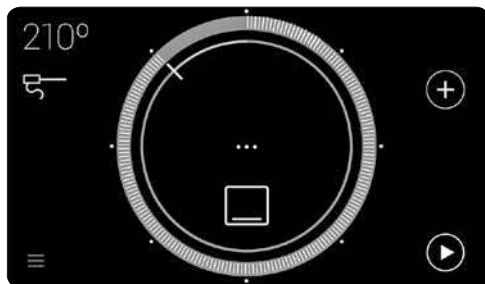

- Toque neste símbolo para ver a temperatura recomendada para completar o ciclo de cozinhar. Toque no círculo para modificar esta temperatura.
- Pressione aceitar para confirmar a configuração da temperatura do termómetro. Ao regressar ao ecrã de resumo de cozinhar, o símbolo do termómetro é vermelho, o que indica que a configuração da temperatura foi aceite.
- Durante o processo de cozinhar, o símbolo do termómetro e a temperatura medida no momento são apresentados no ecrã.
- Quando o interior da carne atinge a temperatura seleccionada, ouve-se um alarme sonoro que indica que o ciclo de cozinhar está completo.

EDITAR A TEMPERATURA DO TERMÓMETRO PARA CARNE

Uma vez iniciado o ciclo de cozinhar com termómetro para carne, se desejar alterar as definições da temperatura, pressione apenas no símbolo  novamente para regressar ao menu configuração de temperatura.

Siga as instruções acima descritas para introduzir a nova temperatura.



Description of the oven

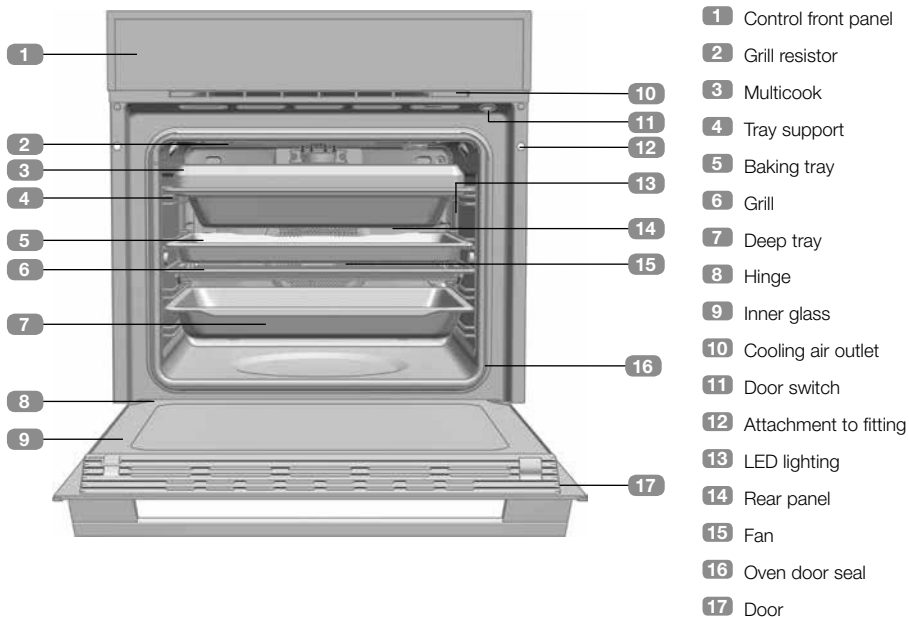

Control front panel



- 1 TFT screen.
 2 ON/OFF Button
- Short press: End of current cooking cycle - Return to standby screen.
 - Press >3 s Overall switching off of oven.

Switching on and initial configuration

After switching on the oven at the mains for the first time, or after long periods of disconnection, you should complete the initial configuration of your oven.

This configuration involves the following steps:

- Language.
- Date and time.
- Units (Weight and Temperature)

In each case, to confirm the setting press ACCEPT.

If you do not wish to complete the configuration now, press CANCEL.

You can configure these values at any moment by going to the EXTRAS MENU->SETTINGS from the main menu.

When you have completed or skipped the initial configuration, you will go to the oven main menu.



WARNING

The sensitivity of the touch area of the TFT screen continuously adjusts to the environmental conditions. When the oven is connected to the power supply, make sure that the glass surface of the control front panel is clean and unobstructed.

Main menu

You will automatically be taken to this screen on completion of the initial configuration, or by touching the screen or the ON/OFF button when the oven is in standby mode.

The following elements can be found in the main menu:

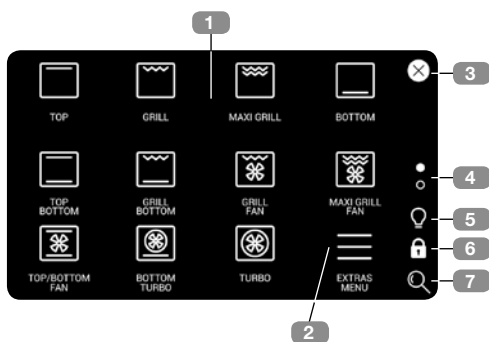

- Each of the available functions is represented by a symbol (1). Press the different symbols to go to the cooking screen.

- Press the EXTRAS MENU (2) symbol to go to a menu with automatic recipes and various additional functions of the oven.
- Press the symbol (3) to return to standby, or press the ON/OFF button. When the oven is in cooking mode, the symbol is displayed. This allows you to return to the current cooking cycle from the main menu.
- The dots (4) indicate at which part of the menu you are. Press the dots, or slide your finger vertically up or down the screen to view the other available functions.
- The symbol (5) switches the cavity lighting on or off.
- The symbol (6) activates the child lock.
- The symbol (7) allows you to change the size of the symbols displayed.

















Oven functions

The following oven functions are accessed via the main cooking menu:



NOTE

For a description of how to use each of the functions, please see the cooking guide provided with the oven.

	TOP / BOTTOM ⏭ ⚡		MAXIGRILL AND FAN ⏭ ⚡
	GRILL AND LOWER ⏭ ⚡		BOTTOM AND TURBO ⏭ ⚡
	TOP ⏭ ⚡		TURBO ⏭ ⚡
	GRILL ⚡		TOP/BOTTOM AND FAN ⏭ ⚡
	MAXIGRILL ⚡	ECO ECO	
	BOTTOM ⏭ ⚡		HYDROCLEAN
	GRILL AND FAN ⏭ ⚡		PROVE
			DEFROST
			KEEP WARM
			SLOWCOOK ⏭

⏭ **Functions which include automatic fast preheating.**

⚡ **Functions compatible with cooking with meat thermometer.**

Direct cooking functions

Press on one of the symbols described to go to the cooking configuration screen.

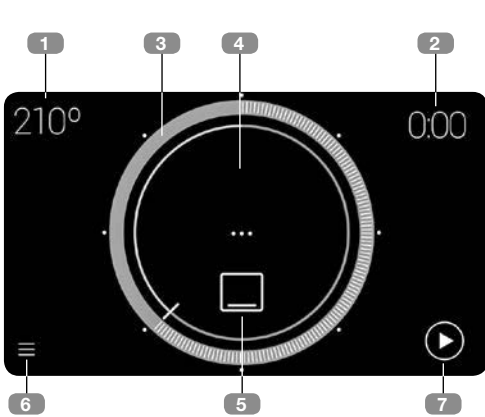

1. Recommended cooking temperature. Press to go to the cooking temperature selection screen.
2. Programmed cooking time. Press to go to the timer screen.
3. Represents the selected temperature. Press on a dot or drag to select a temperature.
4. Temperature viewer in real time. (Only visible at start of cooking cycle).
5. Function selected. Press to select a new function.
6. Access to extras menu.
7. Start of cooking cycle. Once the cooking cycle has started, the display on the screen is as follows:

Once the cooking cycle has started, the display on the screen is as follows:

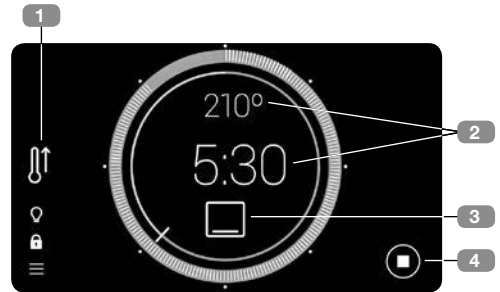

1. Indicates that automatic fast preheating is ON.
2. Press on either of the two dots shown to change the cooking values.
3. Press on the symbol for the current function to select a new function.
This takes you to the main menu, where you can select a new cooking function.
If you do not wish to change the current function, just press on the symbol ↶ in the upper right corner, to return to the cooking screen without making any changes.
4. End of cooking cycle.



INFORMATION

To programme or modify a programme, please see the section "Planning: programming cooking time".

Automatic fast preheating

The functions marked with the symbol  include automatic fast preheating by default. To disable this default setting go to the edit menu: EXTRAS MENU → SETTINGS → ENERGY EFFICIENCY

When starting a cooking cycle, if this option is ON and the function is compatible with the fast preheating function, the associated symbol is

displayed on the right. If at any moment you wish to cancel the fast preheating function, press on the symbol and follow the steps on the screen.

When the temperature setting is reached, a buzzer sounds and the fast preheating symbol disappears.

Programming cooking times

Press on the upper right corner of the temperature selection screen to go to the timer screen:

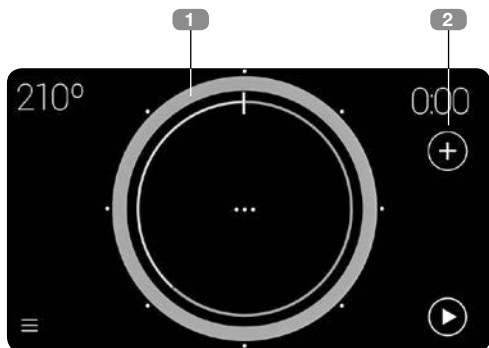

1. This shows the selected cooking time. Press on a dot or drag to select a time.



INFORMATION

The white dots around the circumference allow the cooking time to be quickly selected in 15-minute intervals.

To programme a cooking time of more than 2 h, complete one full circle and continue dragging until a longer time is displayed.

2. Direct access to additional options:



One you have entered this menu, you have the following timer options for programming a cooking cycle:

- Add minute minder
- Add step
- Delayed programming

MINUTE MINDER DURING COOKING CYCLE

This creates an alarm which buzzes at the end of the programmed time. The cooking cycle does NOT stop when the programmed alarm time ends.



Up to three alarms can be programmed at the same time, displayed on screen by a blue triangle. This allows you to:

- Programme an alarm after programming a cooking time. Go to the time options menu and press on Add minute minder on the screen.
- Programme an alarm without previously programming a cooking time.

In both cases, the procedure for programming the alarm is the same. Press on the blue triangle, continue pressing while dragging it to the required time.

When an alarm time is selected, a dialog box with the on-screen keyboard is automatically displayed to allow you to enter a name. The default names are ALARM 1, ALARM 2 and ALARM 3.



COOKING IN STEPS

Select this option to programme a cooking cycle with up to three independent steps in the same cycle, by pressing the symbol ⊕ from the cooking screen, ONLY after selecting the length of the cycle.

Press ⊕ “ADD STEP”.

This takes you to the main menu. Now select the new step function.





INFORMATION

Not all the cooking functions can be used with the cooking in steps function. Therefore, when you go to the main menu to add a new cooking step, some functions cannot be selected.

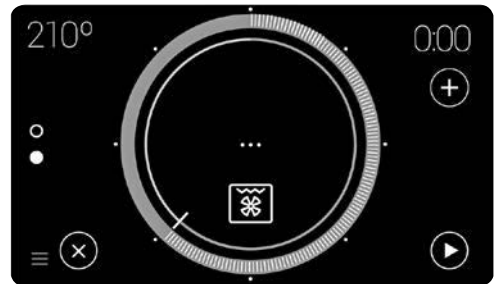
After selecting the new cooking step, you go to the cooking configuration screen.



At this point, you can:

- Add a third step if you have selected a cooking time for the second step, using the symbol ⊕.
- Use the selector button  to view the steps already programmed.
- Use the symbol , to delete the current step, except the first step.

During the cooking cycle, the selector button  indicates the current cooking step.

COOKING WITH DELAYED PROGRAMMING

This allows the oven to be programmed so that the cooking cycle automatically stops at a certain time.

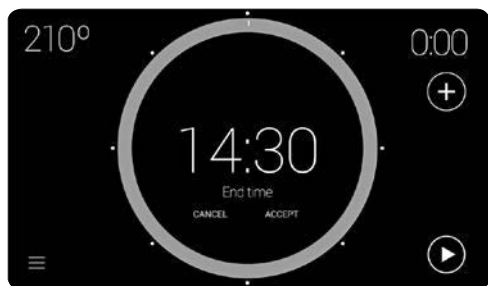

To go to this programming option, press the symbol \oplus from the cooking screen and press \oplus "DELAYED PROGRAMMING".



INFORMATION

For the oven to remain in standby mode and end at the required time, before programming the end time it is necessary to programme the required cooking time.

Otherwise, only the end time is programmed and the oven will function as if only a cooking time had been programmed.

After entering an end time, "END TIME" and the time you have selected are displayed on the screen:

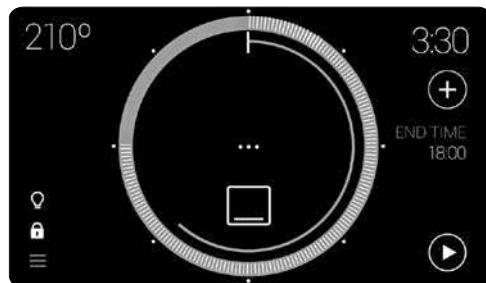

Once the cooking cycle has started, the oven remains on standby to start the cooking cycle.

Extras Menu

Go to the Extras Menu using the symbol \equiv , either from the main menu or from the cooking screen:



The following sub-menus are available in this menu:

RECIPES

This sub-menu contains a recipe book with 50 programmes which allow you to programme the oven to automatically cook food to perfection just by entering a few simple parameters.

First select a family of food, and then a specific recipe. Slide your finger horizontally across the

screen to scroll through the possible options and press on the recipe required:

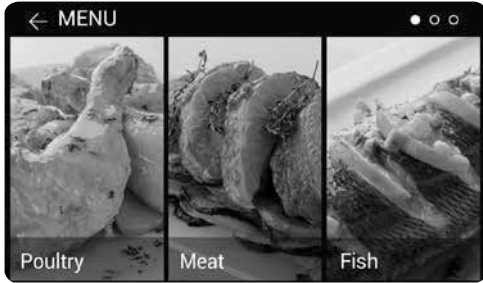

Now, you may select the weight, temperature and cooking finish, by dragging on each of the pointers .

After entering the recipe parameters, the cooking cycle summary is displayed:



1. Selected cooking temperature.
2. Selected weight.
3. Estimated end time based on parameters entered.
4. Selected cooking finish.
5. Cooking time automatically calculated from the parameters entered by the user.
6. Start of cooking cycle.

The values entered in the previous step can be modified by touching the parameters 1, 2, and 4. The changes can be made during the cooking cycle.

Press on the END TIME (3) information area to defer the cooking start time.

Some of the recipes have special conditions. Notification about these conditions will be given before starting the cooking cycle:

• Preheating temperature:

Some of the recipes require preheating of the oven while empty. When the ideal cooking temperature is reached, a buzzer alarm is heard and a pop-up window on the screen reminds you to insert the food in the oven.

• Food requires turning over:

Some recipes (meat) require that the food is turned over at a certain point in the cooking cycle. The oven will notify the user by means of a buzzer alarm and a pop-up window on the screen.

PLANNER

In this sub-menu you can include alarms not linked to the cooking cycle, entering the date and time for each one.

When you go to the planner, a list of the established calendar entries is displayed. For each of these entries there is a sliding button, in blue if the alarm is ON and in grey if it is OFF:





To add a new entry, press on the symbol . The screen for entering the date and time of the reminder is displayed. The buttons **Cancel** (to cancel the entry), **Next** (to enter a name for the entry) and **Finish** (to confirm the entry with

the date/time selected) are displayed on this screen.

Once the details have been entered, activate the alarm using the button .

To delete an entry:

- Press on the symbol .
- Select the entries you wish to delete.
- Press the symbol  again. A pop-up window is displayed asking you to confirm the deletion:

When the date selected by the user of an entry in the planner arrives, a buzzer alarm sounds and a pop-up window appears on the screen displaying the entry.

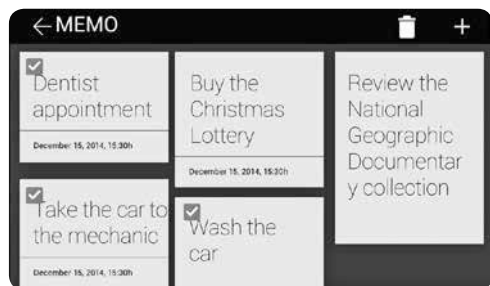

UTILITIES

This sub-menu contains the MEMO utility, where you can add reminders.



To add a new Memo entry, press .

Unlike the planner, a date for a reminder alarm can be entered optionally.

To delete one or more Memo entries, just press , select the entries to be deleted and press  again.

SETTINGS

The settings menu contains all the configurable options of the oven.



The available options are:

1. Language
2. Date / time
3. Screen brightness
4. Restore factory settings
5. Alarms
6. Security
7. Weight / Temperature.
8. Energetic efficiency
9. Sort functions

Press and drag to go to the options which are not visible on the screen.

The dots in the upper right corner indicate which part of the list the user is currently in.

The Language, Date and Time, Weight and Temperature functions are explained in the section "Switching on and initial configuration" on page 4, and therefore only the following are explained below:

a) Screen brightness: In this screen menu it is possible to adjust the oven screen brightness. To modify, press and drag over the pointer .

b) Alarms: In this menu, it is possible to change both the length of the alarms and to switch on/off the pulse sound on the screen. To modify, press and drag over the pointer .

c) Factory Settings: Use this option to delete all the oven settings, the oven is restarted and all the default settings are restored. When the oven restarts, the initial parameter configuration is offered.

Press CONTINUE to display a confirmation pop-up window. If this is confirmed, the system will delete all the values saved and return to the initial settings.

d) Security: The security menu includes the options for limiting the maximum operating time and the maximum temperature. It also includes the automatic child lock function, when the oven is not in use.

e) Energetic efficiency: The energetic efficiency menu permits the activation/deactivation of the default ECO mode and fast preheating functions:

The **ECO** mode, activated by default, optimizes the use of the oven when it is not in use.

If this option is disabled, the oven can be activated from standby just by touching the screen, but the energy consumption is higher.

The **preheating** function, activated by default, is an option which allows the desired temperature to be reached more quickly.

f) Sort functions: This option allows you to customise the display of the main menu functions, permitting complete configuration.

The adjustment method is displayed/explained in a dialog box. To start the sorting, press "START".

Security functions

CHILD LOCK (CONTROL PANEL LOCK)

This function can be applied at any moment from the cooking screen.



It is activated by pressing  for 2 or more seconds, and the following message about the button lock status is displayed. In this status, the symbol is displayed in red.

Both the screen and the ON/OFF button are locked. If either of these are touched, a pop-up window appears advising of the situation.

To disable the child lock, just press the symbol  again for 2 or more seconds until a buzzing sound is heard.

TEKA Hydroclean function

This function permits grease and other dirt attached to the oven walls to be cleaned more easily.

To make cleaning easier, it prevents the build-up of dirt. Clean the oven frequently.

PROGRAMMING THE TEKA HYDROCLEAN® FUNCTION



NOTE

Do not pour water inside the oven while it is still hot. This could damage the enamel.

Always run the cleaning cycle when the oven is cool. If the oven is too hot, the oven and the enamel may be damaged.

First remove the trays and all the accessories from inside the oven, including the tray supports or telescopic arms. To do so, follow the instructions given in the Installation and Maintenance Manual provided with the oven.

When the oven has cooled, spread a dishcloth over the base of the oven.



Slowly pour 200 ml of water into the lower part of the oven cavity.



NOTE

For the best results, add a teaspoon of mild washing-up liquid to the water before pouring this onto the dishcloth.

Switch on the oven, and go to the main menu-hydroclean function:

When this function is pressed, a message appears containing an operating warning:

“The Hydroclean® function will clean your oven automatically. For best results, do not interrupt. An alarm will sound when cleaning is complete. Wipe dry”.

Press accept to go to the Hydroclean summary screen. Neither the temperature nor the cooking time can be modified with this function.



IMPORTANT

The length of this function cannot be modified. To terminate the cycle before the end time, switch the oven off with the ON/OFF button.

You can select an end time for the Hydroclean® cleaning function. As explained in the section “Planning: programming cooking time”, with the exception that only the end time can be entered.

Regardless of whether an end time has been selected, when the cleaning process starts a confirmation beep is heard (2 long and 2 short beeps).

The time remaining until the end of the cleaning process is displayed in the centre of the circle:



IMPORTANT

Do not open the oven door until the Hydroclean® function has finished.

The cooling phase is necessary for the correct operation of the function.

1. When the end time is reached, a buzzer alarm is heard until any point on the screen is pressed or until the ON/OFF button is pressed.
2. The oven displays the time screen.

The Hydroclean® function is run at low temperature. However, the cooling times may vary with the ambient temperature.



WARNING

Before touching the interior surfaces of the oven, make sure that oven has cooled.

If after running the Hydroclean® function, a more thorough cleaning is required, use neutral detergents and non-abrasive cloths.

Cooking with meat thermometer

The meat thermometer measures the interior temperature of the roasting meat. When the thermometer detects a previously selected temperature, the oven will automatically switch off.

Cooking with the meat thermometer guarantees optimum results regardless of the type of meat or fish being cooked.

HOW TO INSERT THE MEAT THERMOMETER

- Only use the original meat thermometer.
- Insert the thermometer before starting the cooking cycle.
- Insert the thermometer through one side of the meat to be roasted, so that the tip is in the centre of the piece of meat.
- Insert the thermometer completely up to the handle.
- The tip of the thermometer must not touch the bone or fatty areas. Nor should it be in a hollow areas as may occur in the case of poultry.

USE OF THE MEAT THERMOMETER

- Place the piece of meat with the meat thermometer inserted into it inside the oven.
- Insert the thermometer connector in the socket provided on the upper left side of the oven.
- Select a function which is compatible with the use of the meat thermometer (Consult compatible functions in the section "Oven functions", on page 4).
- When you go to the cooking configuration screen, the meat thermometer symbol  is displayed in the upper left of the screen:

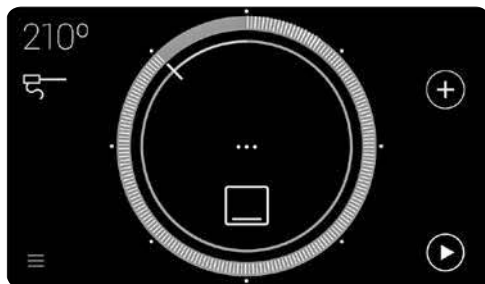

- Touch this symbol to see the recommended temperature to complete the cooking cycle. Touch the circle to modify this temperature.
- Press accept to confirm the thermometer temperature setting. On returning to the cooking summary screen, the thermometer symbol is red, indicating that the temperature configuration has been accepted.
- During the cooking process, the thermometer symbol and the temperature that it is currently measuring are displayed on the screen.
- When the interior of the meat reaches the selected temperature, a buzzer alarm is heard indicating that the cooking cycle is complete.

EDIT MEAT THERMOMETER TEMPERATURE

Once the cooking with meat thermometer cycle has started, if you wish to change the temperature setting, just press the symbol  again to return to the temperature setting menu.

Follow the instructions described above to enter a new temperature.



Description du four

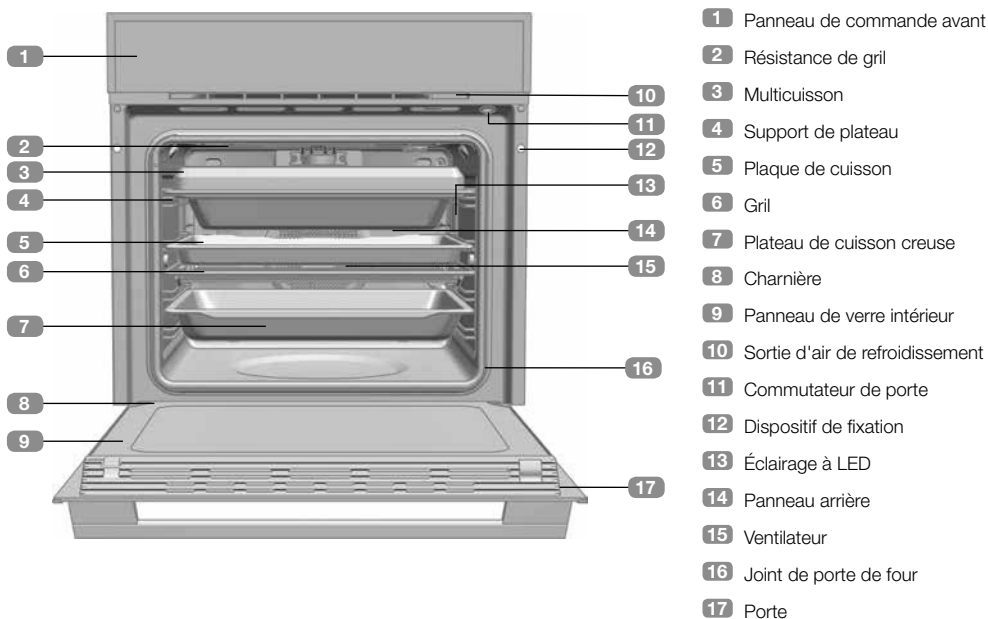

Panneau de commande avant



- Appui court : Fin du cycle de cuisson en cours - Retour à l'écran de veille.
- Appuyez sur > pendant 3 secondes pour éteindre complètement le four.

Mise en marche et configuration initiale

Une fois que vous allumez votre four pour la première fois, ou après une longue période de non utilisation, effectuez la configuration initiale de votre four.

Cette configuration comprend les étapes suivantes :

- Langue.
- Date et heure.
- Unités (poids et température)

À chaque étape, appuyez sur ACCEPTER pour confirmer le réglage.

Si vous ne souhaitez pas terminer la configuration maintenant, appuyez sur ANNULER.

Vous pouvez configurer ces valeurs à tout moment ; il suffit d'aller au MENU FONCTIONS SUPPLÉMENTAIRES -> RÉGLAGES dans le menu principal.

Une fois que vous terminez la configuration initiale ou lorsque vous l'ignorez, vous passez directement au menu principal du four.



AVERTISSEMENT

La sensibilité de la zone tactile de l'écran TFT s'adapte en permanence aux conditions environnementales. Une fois le four sous tension, assurez-vous que la surface en verre du panneau de commande avant est propre et non obstruée.

Menu principal

Vous passez automatiquement à cet écran à la fin de la configuration initiale, ou en touchant l'écran ou le bouton MARCHE/ARRÊT lorsque le four est en mode veille.

Le menu principal comporte les éléments suivants :

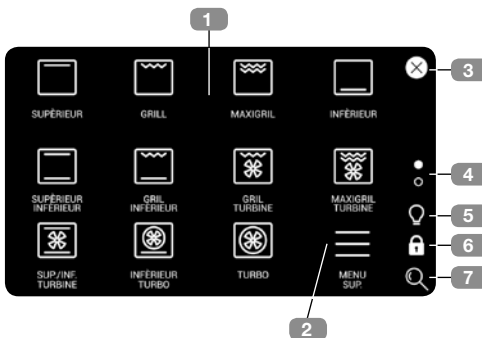

- Chacune des fonctions disponibles est représentée par un symbole (1). Appuyez sur les différents symboles pour accéder à l'écran de cuisson.

- Appuyez sur le symbole du MENU FONCTIONS SUPPLÉMENTAIRES (2) pour accéder à un menu comportant des recettes automatiques et diverses fonctions supplémentaires du four.
- Pour retourner au mode Veille, appuyez sur le symbole (3) ou sur le bouton MARCHE/ARRÊT. Lorsque le four est défini en mode Cuisson, le symbole s'affiche. Cela vous permet de revenir au cycle de cuisson en cours à partir du menu principal.
- Les points (4) indiquent à quelle partie du menu vous vous trouvez. Appuyez sur les points, ou faites glisser votre doigt verticalement vers le haut ou le bas de l'écran pour afficher les autres fonctions disponibles.
- Le symbole (5) active ou désactive l'éclairage de la cavité.
- Le symbole (6) active la Sécurité enfants.
- Le symbole (7) permet de modifier la taille des symboles affichés.

Fonctions du four

Les fonctions suivantes du four sont accessibles via le menu principal de cuisson :



REMARQUE

Pour une description de l'utilisation de chacune des fonctions, référez-vous au guide de cuisson fourni avec le four.

- | | | | |
|--|------------------------------------|------------|---|
| | SUPÉRIEUR / INFÉRIEUR ⏭ ☒ | | MAXIGRIL ET TURBINE ⏭ ☒ |
| | CUISSON AU GRIL ET SOLE ⏭ ☒ | | INFÉRIEUR ET TURBO ⏭ ☒ |
| | SUPÉRIEUR ⏭ ☒ | | TURBO ⏭ ☒ |
| | GRIL ☒ | | SUPÉRIEUR / INFÉRIEUR ET TURBINE ⏭ ☒ |
| | MAXIGRIL ☒ | ECO | ECO |
| | INFÉRIEUR ⏭ ☒ | | HYDROCLEAN |
| | GRIL ET TURBINE ⏭ ☒ | | FERMENTATION |
| | | | DÉCONGÉLATION |
| | | | CONSERVER CHALEUR |
| | | | CUISSON À FEU DOUX ⏭ |

⏭ **Fonctions qui incluent un préchauffage rapide automatique.**

☒ **Fonctions compatibles avec la cuisson à l'aide d'une sonde à viande.**

Fonctions de cuisson directe

Appuyez sur l'un des symboles décrits ci-dessus pour accéder à l'écran de configuration de cuisson.

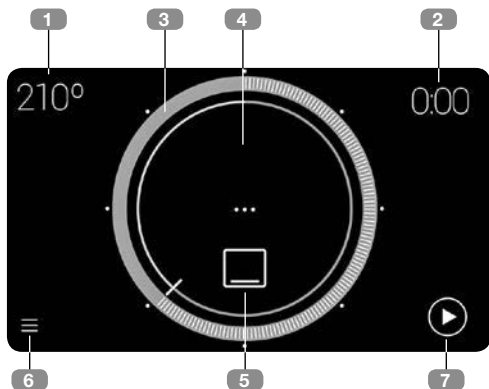

1. Température de cuisson recommandée. Appuyez pour accéder à l'écran de sélection de la température de cuisson.
2. Temps de cuisson programmé. Appuyez pour accéder à l'écran de la minuterie.
3. Représente la température sélectionnée. Appuyez sur un point ou glissez pour sélectionner une valeur de température.
4. Afficheur de température en temps réel. (Uniquement visible au début du cycle de cuisson).
5. Fonction sélectionnée. Appuyez pour sélectionner une nouvelle fonction.
6. Accès au menu Fonctions supplémentaires.
7. Début du cycle de cuisson. Une fois le cycle de cuisson lancé, l'affichage à l'écran est le suivant :

Une fois le cycle de cuisson lancé, l'affichage à l'écran est le suivant :

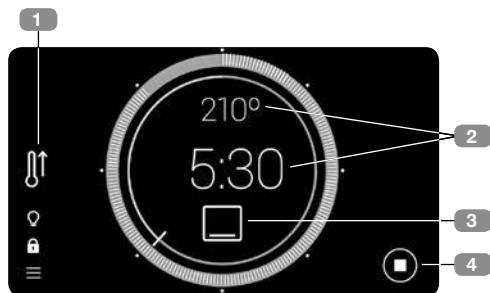

1. Signifie que l'option de préchauffage automatique rapide est ACTIVÉE.
2. Appuyez sur l'un des deux points indiqués pour modifier les valeurs de cuisson.
3. Appuyez sur le symbole de la fonction activée pour sélectionner une nouvelle fonction. Cette opération vous ramène au menu principal où vous pouvez sélectionner une nouvelle fonction de cuisson. Si vous ne souhaitez pas modifier la fonction activée, appuyez simplement sur le symbole ↻ dans le coin supérieur droit, pour revenir à l'écran de cuisson sans apporter de modifications.
4. Fin du cycle de cuisson.



INFORMATIONS

Pour définir ou modifier un programme, reportez-vous à la section « Planification : programmation du temps de cuisson ».

Préchauffage rapide automatique

Les fonctions marquées du symbole  comprennent un préchauffage rapide automatique par défaut. Pour désactiver ce paramètre par défaut, accédez au menu Modifier : MENU FONCTIONS SUPPLÉMENTAIRES → RÉGLAGES → EFFICACITÉ ÉNERGÉTIQUE

Lors du démarrage d'un cycle de cuisson, si cette option est ACTIVÉE et que la fonction est

compatible avec la fonction de préchauffage rapide, alors le symbole associé s'affiche à droite. Si à tout moment vous souhaitez annuler la fonction de préchauffage rapide, appuyez sur le symbole et suivez les étapes à l'écran.

Lorsque la valeur de température définie est atteinte, un avertisseur sonore émet un signal et le symbole de préchauffage rapide disparaît.

Programmation de temps de cuisson

Appuyez sur le coin supérieur droit de l'écran de sélection de température pour accéder à l'écran de la minuterie :

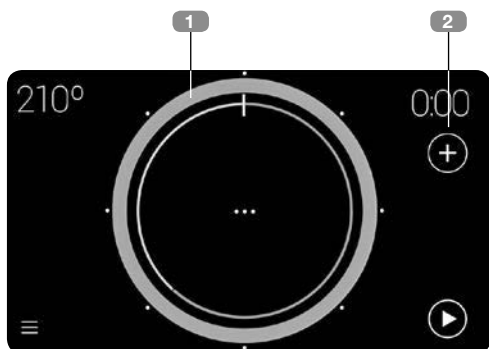

1. Cet écran affiche le temps de cuisson sélectionné. Appuyez sur un point ou glissez pour sélectionner une heure.



INFORMATIONS

Les points blancs autour de la circonférence permettent de sélectionner rapidement le temps de cuisson à des intervalles de 15 minutes.

Pour programmer un temps de cuisson de plus de 2 heures, formez un cercle complet et continuez à glisser jusqu'à ce qu'une durée plus longue s'affiche.

2. Accès direct aux options supplémentaires :



Une fois que vous accédez à ce menu, vous disposez des options de minuterie suivantes pour programmer un cycle de cuisson :

- Ajouter bip sonore
- Ajouter étape
- Programmation différée

BIP SONORE PENDANT LE CYCLE DE CUISSON

Cela crée une alarme qui retentit à la fin de l'heure programmée. Le cycle de cuisson ne s'arrête PAS lorsque l'heure d'alarme programmée arrive à sa fin.



Vous pouvez programmer jusqu'à trois alarmes simultanément, indiquées à l'écran par un triangle bleu. Cette opération vous permet de :

- Programmer une alarme après avoir programmé un temps de cuisson. Accédez au menu des options de temps et appuyez sur Ajouter bip sonore à l'écran.
- Programmer une alarme sans programmer au préalable un temps de cuisson.

Dans les deux cas, la procédure de programmation de l'alarme demeure la même. Appuyez long sur le triangle bleu tout en faisant glisser jusqu'à l'heure requise.

Lorsqu'une heure d'alarme est sélectionnée, une boîte de dialogue avec le clavier à l'écran s'affiche automatiquement pour vous permettre d'entrer un nom. Les noms par défaut sont ALARM 1, ALARM 2 et ALARM 3.



CUISSON PAR ÉTAPES

Sélectionnez cette option pour programmer un cycle de cuisson pouvant comporter jusqu'à trois étapes indépendantes, en appuyant sur le symbole ⊕ de l'écran de cuisson, SEULEMENT après avoir sélectionné la durée du cycle.

Appuyez sur ⊕ « AJOUTER ÉTAPE ».

Le menu principal s'affiche. Sélectionnez maintenant la fonction de nouvelle étape.



INFORMATIONS

Toutes les fonctions de cuisson ne peuvent pas être utilisées avec la fonction de cuisson par étapes. Lorsque vous souhaitez donc ajouter une nouvelle étape de cuisson à partir du menu principal, certaines fonctions deviennent indisponibles.

Après avoir sélectionné la nouvelle étape de cuisson, l'écran de configuration de cuisson s'affiche.



À ce niveau, vous pouvez :

- Ajouter une troisième étape si vous avez sélectionné un temps de cuisson pour la deuxième étape, à partir du symbole ⊕.
- Utiliser le bouton de sélection ○ pour visualiser les étapes déjà programmées.
- Utiliser le symbole ⊗ pour supprimer l'étape actuelle, à l'exception de la première.

Durant le cycle de cuisson, le bouton de sélection ○ indique l'étape de cuisson actuelle.

CUISSON AVEC PROGRAMMATION DIFFÉRÉE

Cette option permet de programmer le four de sorte que le cycle de cuisson s'arrête automatiquement au bout d'un certain temps.

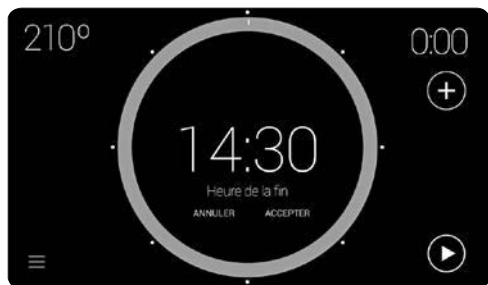

Pour accéder à l'option de programmation, appuyez sur le symbole **+** à partir de l'écran de cuisson, puis sur **+** « PROGRAMMATION DIFFÉRÉE ».



INFORMATIONS

Pour que le four reste en veille et s'arrête à une heure souhaitée, il est nécessaire, avant de programmer l'heure de fin, de programmer au préalable l'étape de cuisson requise.

Sinon, seule l'heure de fin de cuisson est programmée, et le four fonctionne comme si vous n'aviez programmé que le temps de cuisson.

Après avoir entré une heure de fin, « HEURE FIN » et l'heure que vous avez sélectionnée s'affichent à l'écran :

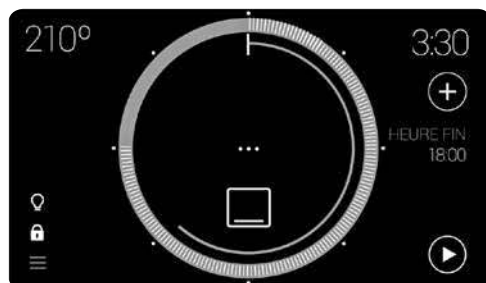

Une fois le cycle de cuisson lancé, le four passe en mode veille.

Menu fonctions supplémentaires

Accédez aux Menu fonctions supplémentaires en appuyant sur le symbole **≡**, soit à partir du menu principal, soit à partir de l'écran de cuisson :



Les sous-menus suivant sont accessibles à partir de ce menu :

RECETTES

Ce sous-menu contient un livre de recettes avec 50 programmes qui vous permettent de programmer le four pour la cuisson automatique parfaite des aliments en entrant simplement quelques paramètres.

Sélectionnez tout d'abord une famille d'aliments, puis une recette spécifique. Glissez horizontalement votre doigt à travers l'écran pour

visualiser toutes les options possibles, et appuyez sur la recette souhaitée :



Vous pouvez, ensuite, sélectionner le poids, la température et la finition de la cuisson en appuyant sur chacun des pointeurs correspondants.

Après avoir entré les paramètres de la recette, le résumé du cycle de cuisson s'affiche :

1. Température de cuisson sélectionnée.

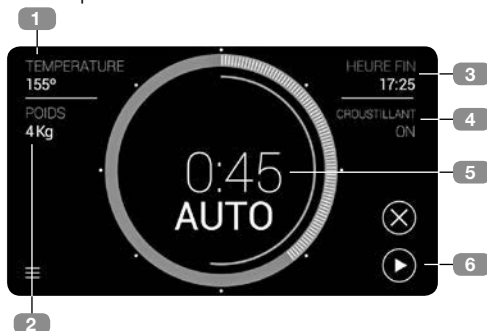

2. Poids sélectionné.

3. Heure de fin estimée en fonction des paramètres entrés.

4. Finition de cuisson sélectionnée.

5. Temps de cuisson calculé automatiquement en fonction des paramètres entrés par l'utilisateur.

6. Début du cycle de cuisson.

Vous pouvez modifier les valeurs entrées dans les étapes précédentes en touchant les paramètres 1, 2 et 4. Vous pouvez effectuer ces modifications pendant le cycle de cuisson.

Appuyez sur le champ des informations HEURE

FIN (3) pour reprogrammer l'heure de début.

Certaines recettes requièrent des conditions spéciales. L'appareil émet une notification concernant ces conditions avant le début du cycle de cuisson :

• Température de préchauffage :

La préparation de certaines recettes nécessite le préchauffage à vide du four. Une fois la température de cuisson idéale atteinte, l'appareil émet un signal sonore et une fenêtre s'affiche à l'écran pour vous rappeler de placer un aliment dans le four.

• Aliments nécessitant d'être retournés :

Certaines recettes (viande) nécessitent que les aliments soient retournés à un certain moment du cycle de cuisson. Le four émet une notification à l'attention de l'utilisateur par un signal sonore et une fenêtre contextuelle qui s'affiche à l'écran.

PLANIFICATEUR

Dans ce sous-menu, vous pouvez inclure des alarmes indépendantes du cycle de cuisson, en entrant simplement la date et l'heure de chacune d'elles.



Lorsque vous accédez au planificateur, une liste des entrées de calendrier préétablie s'affiche. Chacune des entrées est dotée d'un bouton coulissant, qui s'illumine en bleu lorsque l'alarme est activée et en gris lorsque l'alarme est désactivée :



Pour ajouter une nouvelle entrée, appuyez sur le symbole **+**. L'écran d'entrée de date et heure de rappel s'affiche. Les boutons **Annuler** (annuler l'entrée), **Suivant** (nommer l'entrée) et **Terminer** (confirmer l'entrée avec l'heure date

et heure sélectionnées) s'affichent à cet écran. Une fois que vous avez entré tous ces détails, activez l'alarme à l'aide du bouton .

Pour supprimer une entrée :

- Appuyez sur le symbole .
- Sélectionnez les entrées que vous souhaitez supprimer.
- Appuyez à nouveau sur le symbole . Une fenêtre contextuelle s'affiche, vous demandant de confirmer la suppression :

Lorsque la date sélectionnée par l'utilisateur d'une entrée du planificateur arrive, un signal sonore retentit et une fenêtre contextuelle apparaît sur l'écran affichant l'entrée.



OUTILS

Ce sous-menu contient l'outil BLOC-NOTES, et vous pouvez y ajouter des rappels.



Pour ajouter une nouvelle entrée Bloc-notes, appuyez sur .

Contrairement au planificateur, l'ajout d'une alarme à une date de rappel est optionnel.

Pour supprimer une ou plusieurs entrées Bloc-notes, appuyez simplement sur , sélectionnez les entrées à supprimer et appuyez à nouveau sur .

RÉGLAGES

Le menu Réglages contient toutes les options de configuration du four.





Voici les options disponibles :

1. Langue
2. Date / heure
3. Luminosité de l'écran
4. Restaurer paramètres
5. Bips sonores
6. Sécurité
7. Poids / Température.
8. Efficacité énergétique
9. Classer fonctions

Appuyez et glissez pour accéder aux options non visibles à l'écran.

Les points situés au coin supérieur droit indiquent quelle partie de la liste l'utilisateur visualise actuellement.

Les fonctions Langue, Date et heure, Poids et Température sont présentées dans la section « Mise en marche et configuration initiale » à la page 4 ; par conséquent, les seules options décrites ci-après sont les suivantes :

- a) **Luminosité de l'écran** : Ce menu permet de régler la luminosité de l'écran du four. Pour toute modification, appuyez et glissez sur le pointeur .
- b) **Bips sonores** : Ce menu permet de modifier la durée des alarmes et d'activer/désactiver le son touche sur l'écran. Pour toute modification, appuyez et glissez sur le pointeur .

c) Paramètres d'usine : Utilisez cette option pour supprimer tous les réglages ; en le faisant, vous réinitialisez le four aux paramètres d'usine. Lorsque le four redémarre, la fonction de configuration initiale de paramètres est proposée.

Appuyez sur **POURSUIVRE** pour afficher une fenêtre de confirmation. Si vous confirmez cette action, le système supprime toutes les valeurs enregistrées et retourne aux paramètres initiaux.

d) Sécurité : Le menu Sécurité comprend les options de limitation du temps de fonctionnement maximal et de la température maximale. Il inclut également la fonction automatique de sécurité enfants, qui permet de verrouiller le four lorsque celui-ci n'est pas utilisé.

e) Efficacité énergétique : Le menu Efficacité énergétique permet d'activer/désactiver

le mode ECO par défaut et les fonctions de préchauffage rapide :

Le mode **ECO**, activé par défaut, optimise l'utilisation du four lorsqu'il n'est pas utilisé.

Lorsque cette option est désactivée, le four peut être remis en marche tout juste en touchant l'écran, ce qui entraîne toutefois une consommation d'énergie plus élevée.

La fonction de **préchauffage**, activée par défaut, est une option qui permet d'atteindre plus rapidement la température désirée.

f) Classer fonctions : Cette option vous permet de personnaliser l'affichage des fonctions du menu principal, en vue de la configuration complète.

La méthode d'ajustement est affichée/explicite dans la boîte de dialogue. Pour commencer le classement, appuyez sur « **COMMENCER** ».

Fonctions de sécurité

SÉCURITÉ ENFANTS (VERROUILLAGE DU PANNEAU DE COMMANDE)

Cette fonction peut être activée à tout moment à partir de l'écran de cuisson.



Vous pouvez l'activer en appuyant sur  pendant au minimum 2 secondes, puis le message suivant, relatif au verrouillage des touches s'affiche. Dans cet état, le symbole s'affiche en rouge.

L'écran et le bouton **MARCHE/ARRÊT** sont verrouillés. Si vous touchez l'un ou l'autre, une fenêtre contextuelle apparaît pour vous informer de la situation.

Pour désactiver la sécurité enfants, appuyez tout simplement de nouveau sur le symbole  pendant au minimum 2 secondes jusqu'au retentissement d'un avertissement sonore.

Fonction TEKA Hydroclean®

Cette fonction permet de nettoyer plus facilement les graisses et autres saletés collées aux parois du four.

Pour faciliter le nettoyage, elle empêche l'accumulation de la saleté. Nettoyez le four fréquemment.

PROGRAMMATION DE LA FONCTION TEKA HYDROCLEAN®



REMARQUE

Évitez de verser de l'eau à l'intérieur du four lorsqu'il est encore chaud. Cela pourrait endommager l'émail.

Effectuez toujours le cycle de nettoyage lorsque le four est froid. En cas de chaleur excessive, le four et l'émail peuvent être endommagés.

Avant toute chose, sortez les plateaux et tous les accessoires de l'intérieur du four, y compris les supports de plateaux ou les bras télescopiques. Pour ce faire, suivez les instructions du Manuel d'installation et de maintenance fourni avec le four.

Lorsque le four est froid, étalez un torchon sous le socle du four.



Verser lentement 200 ml d'eau sur la partie inférieure de la cavité du four.



REMARQUE

Pour des résultats optimaux, versez dans l'eau une cuillère à café de liquide de lavage doux, avant de la déverser sur le torchon.

Mettez le four en marche, allez au menu principal, puis sélectionnez la fonction Hydroclean :

Une fois la fonction sélectionnée, un message contenant un avertissement de fonctionnement s'affiche :

« La fonction Hydroclean® va procéder automatiquement au nettoyage de votre four. Pour des résultats optimaux, n'interrompez pas la procédure. Une alarme retentira à la fin du nettoyage. Essayez pour sécher ».

Appuyez sur **Accepter** pour accéder à l'écran de résumé de Hydroclean. Ni la température ni le temps de cuisson ne peuvent être modifiés avec cette fonction.



IMPORTANT

Vous ne pouvez pas modifier la durée de cette fonction. Pour arrêter le cycle avant la fin, vous devez éteindre le four en appuyant sur le bouton **MARCHE/ARRÊT**.

Vous pouvez configurer une heure de fin pour la fonction de nettoyage Hydroclean®. Comme indiqué dans la section « Planification : programmation du temps de cuisson », à l'exception que seule l'heure de fin peut être configurée.

Nonobstant la configuration d'une heure de fin, lorsque le processus de nettoyage commence, un avertissement de confirmation retentit (2 bips longs et 2 bips courts).

Le temps restant avant la fin du processus de nettoyage s'affiche dans le centre d'un cercle :

**IMPORTANT**

N'ouvrez pas le four avant la fin de la fonction Hydroclean®.

La phase de refroidissement est indispensable pour le fonctionnement efficace de la fonction.

1. À l'heure de fin, une alarme retentit jusqu'à ce que vous appuyiez sur un point de l'écran ou sur le bouton MARCHÉ/ARRÊT.
2. Le four affiche le temps à l'écran.

La fonction Hydroclean® s'exécute à basse température. Toutefois, le temps de refroidisse-

ment peut varier en fonction de la température ambiante.

**AVERTISSEMENT**

Avant de toucher les surfaces internes du four, assurez-vous qu'il a complètement refroidi.

Si après l'exécution de la fonction Hydroclean®, un nettoyage plus approfondi est nécessaire, utilisez des détergents neutres et des tissus non abrasifs.

Cuisson avec la sonde à viande

La sonde à viande mesure la température interne de la viande rôtie. Lorsque la sonde détecte une température initialement sélectionnée, le four s'éteint automatiquement.

Cuisiner avec une sonde à viande garantit des résultats optimaux, peu importe le type de viande ou de poisson utilisé.

COMMENT INSÉRER LA SONDE À VIANDE

- Utilisez uniquement une sonde à viande d'origine.
- Insérez la sonde avant de commencer le cycle de cuisson.
- Insérez la sonde par le côté de la viande à rôtir, de sorte à placer la pointe au centre de la viande.
- Insérez entièrement la sonde, jusqu'à la poignée.
- La pointe de la sonde ne doit pas toucher l'os ou les zones grasses. Évitez également qu'elle se retrouve dans les zones creuses, ce qui pourrait être le cas avec de la volaille.

UTILISATION DE LA SONDE À VIANDE

- Placez le morceau de viande avec la sonde insérée à l'intérieur du four.
- Insérez le connecteur de la sonde dans la prise prévue sur le côté supérieur droit du four.
- Sélectionnez une fonction compatible avec l'utilisation de la sonde à viande (Consultez la liste des fonctions compatibles dans la section « Fonctions du four », à la page 4).
- Lorsque vous arrivez à l'écran de configuration de la cuisson, le symbole de la sonde à viande  s'affiche dans le coin supérieur gauche de l'écran :

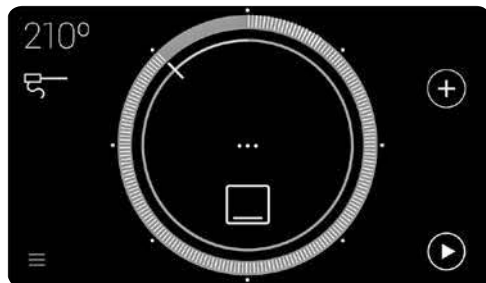

- Touchez le symbole pour voir la température recommandée pour terminer le cycle de cuisson. Touchez le cercle pour modifier la température.
- Appuyez sur Accepter pour confirmer le réglage de la température de la sonde. En retournant à l'écran de résumé de cuisson, le symbole de la sonde est rouge, indiquant que la configuration de la température de la sonde a été acceptée.
- Pendant la cuisson, le symbole de la sonde et la température actuelle de mesure sont affichés à l'écran.
- Lorsque l'intérieur de la viande atteint la température sélectionnée, une alarme d'avertissement retentit, indiquant que le cycle de cuisson est terminé.

MODIFIER LA TEMPÉRATURE DE LA SONDE À VIANDE

Une fois la cuisson avec la sonde à viande lancée, si vous souhaitez changer le réglage de la température, appuyez tout juste sur le symbole  de nouveau, pour retourner au menu de réglage de la température.

Suivez les instructions ci-dessus pour configurer une nouvelle température.

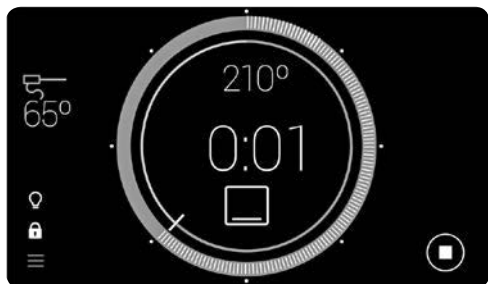

Beschreibung des Ofens

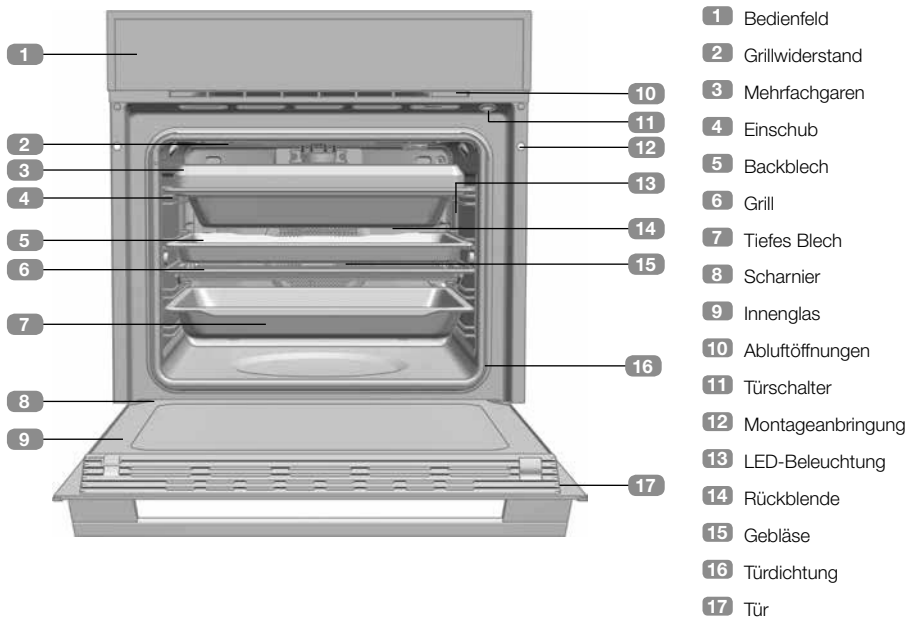

Bedienfeld



- 1 TFT-Bildschirm
- 2 Ein-/Austaste
 - Kurz drücken: Ende des aktuellen Garprogrammes – Rückkehr zum Bereitschaftsbildschirm.
 - Länger als 3 Sekunden drücken: Abschaltung des gesamten Ofens.

Einschalten und erstmalig konfigurieren

Nach erstmaligem Anschließen des Ofens oder langer Trennung von der Stromversorgung sollten Sie eine Erstkonfiguration Ihres Ofens durchführen.

Diese Konfiguration beinhaltet folgende Schritte:

- Sprache
- Datum und Uhrzeit
- Einheiten (Gewicht und Temperatur)

Tippen Sie nach jeder Einstellung zum Bestätigen auf OK.

Falls Sie die Konfiguration unvollständig beenden möchten, tippen Sie auf ABBRECHEN.

Sie können diese Werte jederzeit durch Aufrufen von MENÜ EXTRAS > EINSTELLUNGEN über das Hauptmenü konfigurieren.

Wenn Sie die Erstkonfiguration abgeschlossen oder übersprungen haben, gelangen Sie zum Hauptmenü des Ofens.



WARNUNG

Die Empfindlichkeit des Berührungsbereichs am TFT-Bildschirm passt sich kontinuierlich an die Umgebungsbedingungen an. Stellen Sie bei Anschluss des Ofens an die Stromversorgung sicher, dass die Glasfläche des Bedienfeldes sauber und frei ist.



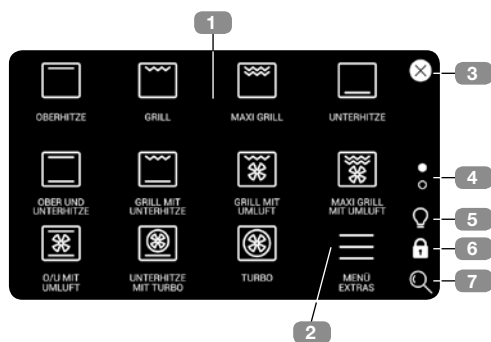

Hauptmenü

Sie gelangen bei Abschluss der Erstkonfiguration oder durch Berühren des Bildschirms oder der Ein-/Austaste im Bereitschaftsmodus automatisch zu diesem Bildschirm.

Im Hauptmenü finden Sie folgende Elemente:



- Jede der verfügbaren Funktionen wird durch ein Symbol (1) repräsentiert. Tippen Sie zum Aufrufen des Garbildschirms auf die verschiedenen Symbole.

- Tippen Sie zum Aufrufen des Menüs mit automatischen Rezepten und verschiedenen Zusatzfunktionen des Ofens auf das Symbol MENÜ EXTRAS (2).
- Kehren Sie in den Bereitschaftsmodus zurück, indem Sie das Symbol  (3) antippen oder die Ein-/Austaste drücken. Wenn sich der Ofen im Garmodus befindet, wird das Symbol  angezeigt. Dadurch können Sie über das Hauptmenü zum aktuellen Garprogramm zurückkehren.
- Die Punkte (4) zeigen an, in welchem Menüabschnitt Sie sich befinden. Zur Anzeige weiterer verfügbarer Optionen können Sie auf die Punkte tippen oder mit dem Finger vertikal über den Bildschirm wischen.
- Das Symbol  (5) schaltet die Ofenbeleuchtung ein oder aus.
- Das Symbol  (6) aktiviert die Kindersicherung.
- Das Symbol  (7) ermöglicht Ihnen, die Größe der angezeigten Symbole zu ändern.

Ofenfunktionen

Folgende Ofenfunktionen sind über das Hauptgarmenü zugänglich:



HINWEIS

Eine Beschreibung zur Nutzung der einzelnen Funktionen entnehmen Sie bitte der mitgelieferten Anleitung.

 **OBERHITZE / UNTERHITZE**  

 **GRILL MIT UNTERHITZE**  

 **OBERHITZE**  

 **GRILL** 

 **MAXIGRILL** 

 **UNTERHITZE**  

 **GRILL MIT UMLUFT**  



MAXIGRILL MIT UMLUFT  



UNTERHITZE MIT TURBO  



TURBO  



OBER-/UNTERHITZE MIT UMLUFT  

ECO ECO



HYDROCLEAN



AUFGEHEN



AUFTAUEN



WARMHALTEN



NIEDERTEMPERATUR-GAREN 

 **Funktionen mit automatischem schnellem Vorheizen.**

 **Mit dem Garen mit Fleischthermometer kompatible Funktionen.**

Direktgarfunktionen

Tippen Sie zum Aufrufen des Garkonfigurationsbildschirms auf eine der beschriebenen Symbole.

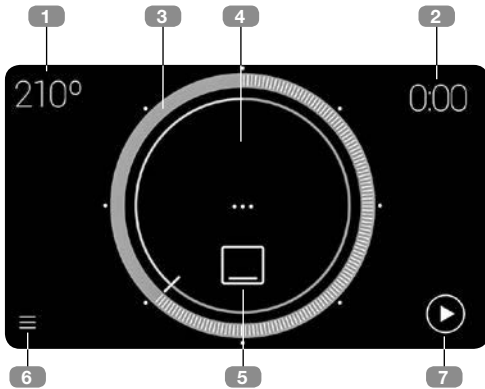

1. Empfohlene Gartemperatur. Zum Aufrufen des Gartempera-turauswahl-Bildschirms antippen.
2. Programmierte Garzeit. Zum Aufrufen des Timerbildschirms antippen.
3. Zeigt die ausgewählte Temperatur an. Zur Auswahl einer Temperatur einen Punkt antippen oder wischen.
4. Echtzeit-Temperaturanzeige. (Nur bei Beginn des Garprogrammes sichtbar.)
5. Ausgewählte Funktion. Zur Auswahl einer neuen Funktion antippen.
6. Auf MENÜ EXTRAS zugreifen.
7. Start des Garprogrammes. Sobald das Garprogramm gestartet wurde, zeigt der Bildschirm Folgendes:

Sobald das Garprogramm gestartet wurde, zeigt der Bildschirm Folgendes:

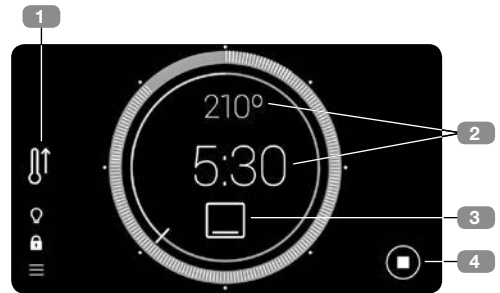

1. Zeigt an, dass das automatische schnelle Vorheizen aktiviert ist.
2. Tippen Sie zum Ändern der Garwerte auf einen der beiden angezeigten Punkte.
3. Tippen Sie zur Auswahl einer neuen Funktion auf das Symbol der aktuellen Funktion.
Dadurch gelangen Sie ins Hauptmenü, in dem Sie eine neue Garfunktion wählen können.
Wenn Sie die aktuelle Funktion nicht ändern möchten, tippen Sie auf das Symbol ↶ oben rechts. Dadurch gelangen Sie ohne jegliche Änderungen zum Garbildschirm zurück.
4. Ende des Garprogrammes.



INFORMATIONEN

Bitte beachten Sie zum Einstellen oder Ändern eines Programms den Abschnitt „Planung: Garzeit programmieren“.

Automatisch schnell vorheizen

Die mit dem Symbol  gekennzeichneten Funktionen beinhalten standardmäßig automatisches schnelles Vorheizen. Rufen Sie zum Deaktivieren dieser Standardeinstellung das Bearbeiten-Menü auf: MENÜ EXTRAS → Einstellungen → Energieeffizienz

Wenn diese Funktion beim Starten eines Garprogrammes eingeschaltet und die Funktion mit dem schnellen Vorheizen kompatibel ist,

wird das zugehörige Symbol rechts angezeigt. Falls Sie das schnelle Vorheizen zu einem beliebigen Zeitpunkt abbrechen möchten, tippen Sie auf das Symbol und befolgen Sie die Schritte am Bildschirm.

Sobald die Temperatureinstellung erreicht ist, ertönt ein Summer und das Symbol des schnellen Vorheizens verschwindet.

Garzeit programmieren

Tippen Sie zum Aufrufen des Timerbildschirms auf die obere rechte Ecke der Temperatureinstellungsbildschirms:

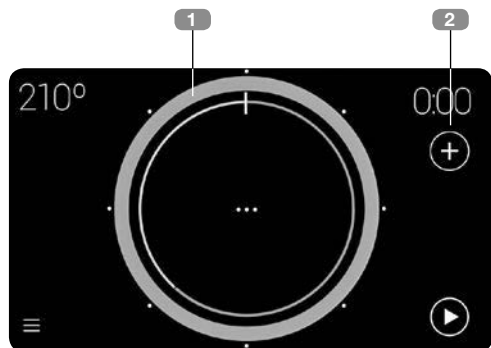

1. Dies zeigt die ausgewählte Garzeit an. Zur Auswahl einer Zeit einen Punkt antippen oder wischen.



INFORMATIONEN

Die weißen Punkte rund um den Umkreis ermöglichen eine schnelle Auswahl der Garzeit in 15-Minuten-Intervallen.

Wenn Sie die Garzeit auf mehr als 2 Stunden einstellen möchten, ziehen Sie einen vollen Kreis und dann weiter, bis eine längere Zeit angezeigt wird.

2. Direktzugriff auf Zusatzoptionen:



Sobald Sie dieses Menü aufgerufen haben, stehen Ihnen folgende Timeroptionen zur Programmierung eines Garprogramms zur Auswahl:

- Tonsignal hinzufügen
- Schritt hinzufügen
- Zeitversetzt programmieren

TONSIGNAL WÄHREND DES GARPROGRAMMS

Dies sorgt für einen Alarm, der bei Abschluss der programmierten Zeit ertönt. Das Garprogramm stoppt NICHT, wenn die programmierte Alarmzeit endet.



Es können bis zu drei Alarme gleichzeitig programmiert werden, die mit einem blauen Dreieck am Bildschirm angezeigt werden. Dadurch können Sie:

- Einen Alarm nach Programmierung einer Garzeit programmieren. Rufen Sie das Menü mit Zeitoptionen auf und tippen Sie am Bildschirm auf „Tonsignal hinzufügen“.
- Einen Alarm ohne vorherige Programmierung einer Garzeit programmieren.

In beiden Fällen erfolgt die Programmierung des Alarms auf gleiche Weise. Tippen Sie auf das blaue Dreieck, halten Sie es angetippt, während Sie es auf die erforderliche Uhrzeit ziehen.

Wenn eine Alarmzeit ausgewählt ist, erscheint automatisch ein Dialogfenster mit virtueller Tastatur zur Eingabe eines Namens. Die Standardnamen sind ALARM 1, ALARM 2 und ALARM 3.



SCHRITTWEISES GAREN

Wählen Sie diese Option, wenn Sie ein Garprogramm mit bis zu drei unabhängigen Schritten programmieren möchten. Tippen Sie dazu am Garbildschirm auf das Symbol (+), NACHDEM Sie die Programmdauer ausgewählt haben.

Tippen Sie auf (+) „SCHRITT HINZUFÜGEN“.

Dadurch gelangen Sie ins Hauptmenü. Wählen Sie nun die neue Schrittfunktion.



INFORMATIONEN

Beim schrittweisen Garen können nicht alle Garfunktionen genutzt werden. Daher können bei Aufrufen des Hauptmenüs zum Zufügen eines neuen Garschritts einige Funktionen nicht ausgewählt werden.

Nach Auswahl des neuen Garschritts gelangen Sie zum Garkonfigurationsbildschirm.



Nun können Sie:

- Mit Hilfe von (+) einen dritten Schritt zufügen, nachdem Sie eine Garzeit für den zweiten Schritt ausgewählt haben.
- Mit der Auswahl Schaltfläche (o) die bereits programmierten Schritte anzeigen.
- Mit dem Symbol (x) den aktuellen Schritt löschen (mit Ausnahme des ersten Schrittes).

Während des Garprogramms zeigt die Auswahl Schaltfläche (o) den aktuellen Garschritt.

ZEITVERZUG PROGRAMMIEREN

Dadurch können Sie den Ofen so programmieren, dass das Garprogramm automatisch zu einer bestimmten Zeit stoppt.

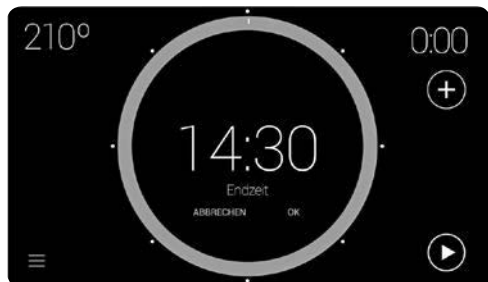

Tippen Sie zum Aufrufen dieser Programmieroption am Garbildschirm auf das Symbol (+) und tippen Sie dann auf (+) „ZEITVERZUG PROGRAMMIEREN“.



INFORMATIONEN

Damit der Ofen im Bereitschaftsmodus bleibt und zur erforderlichen Zeit das Programm endet, müssen Sie vor Programmierung der Endzeit die erforderliche Garzeit programmieren.

Andernfalls ist nur die Endzeit programmiert und der Ofen arbeitet, als wäre nur die Garzeit programmiert worden.

Nach Eingabe einer Endzeit werden „UHRZEIT ENDE“ und die von Ihnen ausgewählte Uhrzeit am Bildschirm angezeigt:

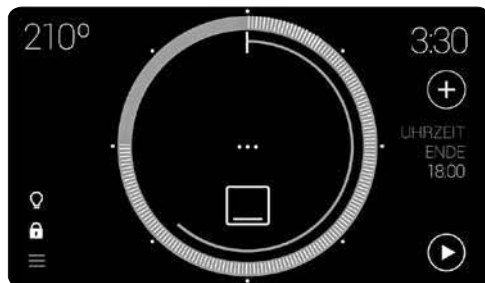

Sobald das Garprogramm gestartet wurde, bleibt der Ofen zum Starten des Garprogramms im Bereitschaftsmodus.

Menü extras

Rufen Sie über das Symbol ☰ entweder vom Hauptmenü oder vom Garbildschirm aus das Menü extras auf:

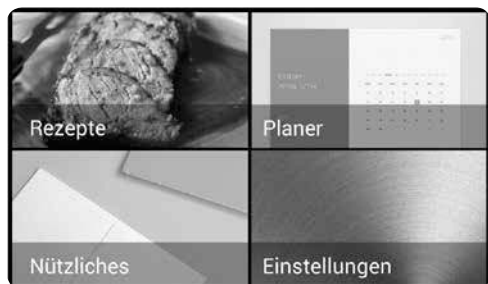

Die folgenden Untermenüs sind in diesem Menü verfügbar:

REZEPTE

Dieses Untermenü enthält ein Rezeptbuch mit 50 Programmen, mit denen Sie Lebensmittel durch einfache Eingabe einiger weniger Parameter automatisch perfekt garen können.

Wählen Sie zunächst eine Lebensmittelkategorie und dann ein bestimmtes Rezept. Wischen

Sie mit Ihrem Finger zum Blättern durch mögliche Optionen horizontal über den Bildschirm und tippen Sie auf das erforderliche Rezept:



Nun können Sie durch Ziehen der einzelnen Zeiger  Gewicht, Temperatur und Garende wählen.

Nach Eingabe der Rezeptparameter wird die Übersicht des Garprogramms angezeigt:



1. Ausgewählte Gartemperatur.
2. Ausgewähltes Gewicht.
3. Geschätzte Endzeit basierend auf den eingegebenen Parametern.
4. Ausgewähltes Garende.
5. Die Garzeit wird automatisch aus den vom Nutzer eingegebenen Parametern berechnet.
6. Start des Garprogramms.

Die im vorherigen Schritt eingegebenen Werte können durch Berühren der Parameter 1, 2 und 4 geändert werden. Änderungen lassen sich auch während des Garprogramms vornehmen.

Tippen Sie zum Verzögern des Garbeginns auf den Informationsbereich UHRZEIT ENDE (3).

Einige Rezepte haben spezielle Bedingungen. Diese Bedingungen werden vor Beginn des Garprogramms angezeigt:

• **Vorheiztemperatur:**

Einige Rezepte erfordern ein Vorheizen des leeren Ofens. Sobald die ideale Gartemperatur erreicht ist, ertönt ein akustisches Signal und ein am Bildschirm angezeigtes Fenster erinnert Sie daran, das Gericht in den Ofen zu geben.

• **Lebensmittel muss gewendet werden:**

Einige Rezepte (Fleisch) erfordern, dass das Gericht zu einem bestimmten Garprogramzeitpunkt gewendet wird. Der Ofen benachrichtigt den Nutzer über einen akustischen Alarm und ein am Bildschirm eingeblendetes Fenster.

PLANER

In diesem Untermenü können Sie akustische Signale programmieren, die nicht mit einem Garprogramm verknüpft sind. Geben Sie dazu Datum und Uhrzeit ein.

Wenn Sie den Planer aufrufen, erscheint eine Liste der eingerichteten Kalendereinträge. Bei jedem dieser Einträge gibt es einen Regler, der bei eingeschaltetem Alarm blau und bei ausgeschaltetem Alarm grau ist:

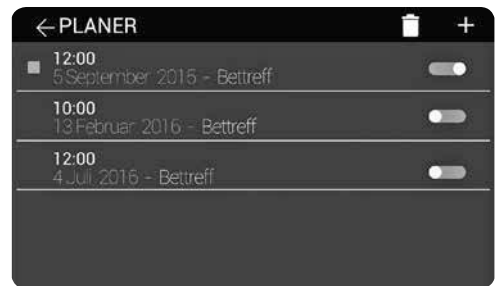



Tippen Sie zum Zufügen eines neuen Eintrags auf das Symbol . Der Bildschirm zur Eingabe von Datum und Uhrzeit der Erinnerung wird

angezeigt. Die Schaltflächen **Abbrechen** (zum Abbrechen des Eintrags), **Weiter** (zum Eingeben eines Namens für den Eintrag) und **Beenden** (zum Bestätigen des Eintrags mit ausgewähltem Datum/Uhrzeit) werden auf diesem Bildschirm angezeigt.

Sobald Sie die Einzelheiten eingegeben haben, aktivieren Sie den Alarm über die Schaltfläche .

So löschen Sie einen Eintrag:

- Tippen Sie auf das Symbol .
- Wählen Sie die Einträge, die Sie löschen möchten.
- Tippen Sie erneut auf das Symbol . In einem Fenster werden Sie zur Bestätigung der Löschung aufgefordert:

Wenn das vom Nutzer gewählte Datum eines Eintrags im Planer erreicht ist, wird ein akustisches Signal ausgegeben und ein Fenster erscheint auf dem Bildschirm, das den Eintrag anzeigt.

NÜTZLICHES

Das Untermenü enthält das NOTIZBLOCK-Dienstprogramm, in dem Sie Erinnerungen zufügen können.



Tippen Sie zum Zufügen eines neuen Memo-Eintrags auf .

Im Gegensatz zum Planer kann ein Datum für einen Erinnerungsalarm optional eingegeben werden.

Löschen Sie einen oder mehrere Memo-Einträge, indem Sie einfach  antippen.

Einträge zur Löschung auswählen und erneut auf  tippen.

EINSTELLUNGEN

Das Menü Einstellungen enthält alle konfigurierbaren Optionen des Ofens.



Die verfügbaren Optionen sind:

1. Sprache
2. Datum und Uhrzeit
3. Bildschirmhelligkeit
4. Werkseinstellungen wiederherstellen
5. Akustische Signale
6. Sicherheit
7. Gewicht und Temperatur
8. Energieeffizienz
9. Funktionen ordnen

Zum Aufrufen der Optionen, die am Bildschirm nicht sichtbar sind, antippen und wischen.

Die Punkte oben rechts zeigen an, in welchen Abschnitt der Liste sich der Nutzer gerade befindet.

Die Funktionen Sprache, Datum und Uhrzeit, Gewicht und Temperatur werden im Abschnitt „Einschalten und erstmalig konfigurieren“ auf Seite 4 beschrieben. Daher wird nachstehend nur Folgendes erläutert:

- Bildschirmhelligkeit:** An diesem Bildschirmmenü können Sie die Bildschirmhelligkeit anpassen. Zum Ändern Zeiger  antippen und wischen.
- Akustische Signale:** In diesem Menü können Sie die Alarmlänge ändern und den

Impulston am Bildschirm ein-/ausschalten. Zum Ändern Zeiger  antippen und wischen.

- c) Werkseinstellungen:** Mit dieser Option löschen Sie alle Ofeneinstellungen. Der Ofen wird neu gestartet und alle Standardeinstellungen werden wiederhergestellt. Wenn der Ofen neu startet, wird die anfängliche Parameterkonfiguration angeboten.

Tippen Sie zur Anzeige des Bestätigungsfensters auf FORTFAHREN. Wenn dies bestätigt wird, löscht das System alle gespeicherten Werte und setzt sie auf die Ausgangseinstellungen zurück.

- d) Sicherheit:** Das Menü Sicherheit enthält Optionen zur Beschränkung von maximaler Betriebszeit und maximaler Temperatur. Es enthält außerdem eine automatische Kindersicherung, wenn der Ofen nicht benutzt wird.

- e) Energieeffizienz:** Das Menü Energieeffizienz ermöglicht die Aktivierung/Deaktivierung von Standard-ECO-Modus und Schnellvorheizen:

Der standardmäßig aktivierte **ECO**-Modus optimiert den Einsatz des Ofens bei Nichtbenutzung.

Wenn diese Option deaktiviert ist, kann der Ofen durch einfaches Berühren des Bildschirms aus dem Bereitschaftsmodus aktiviert werden, allerdings erhöht sich dadurch auch der Stromverbrauch.

Mit der standardmäßig aktivierten **Vorheizen**-Funktion können Sie die gewünschte Temperatur schneller erreichen.

- f) Funktionen ordnen:** Mit dieser Option können Sie die Anzeige der Hauptmenüfunktionen anpassen, was eine vollständige Konfiguration ermöglicht.

Die Anpassungsmethode wird in einem Dialogfenster angezeigt/erläutert. Tippen Sie zum Starten der Anordnung auf „STARTEN“.

Sicherheitsfunktionen

KINDERSICHERUNG (BEDIENFELDSPERRE)

Diese Funktion kann jederzeit über den Garbildschirm aktiviert werden.



Tippen Sie zur Aktivierung mindestens 2 Sekunden auf , anschließend wird folgende Meldung über den Tastensperrstatus angezeigt. In diesem Status wird das Symbol rot angezeigt.

Sowohl Bildschirm als auch Ein-/Austaste sind gesperrt. Falls eines von beidem berührt wird, erscheint ein Fenster mit Hinweisen auf die Situation.

Zur Deaktivierung der Kindersicherung tippen Sie einfach erneut mindestens 2 Sekunden auf das Symbol , bis ein akustisches Signal ertönt.

Hydroclean-Funktion von TEKA

Mit dieser Funktion lassen sich Fett und anderer Schmutz an den Ofenwänden leichter entfernen.

Zur Vereinfachung der Reinigung verhindert sie, dass sich Schmutz abgelagert. Reinigen Sie den Ofen regelmäßig.

HYDROCLEAN®-FUNKTION VON TEKA PROGRAMMIEREN



HINWEIS

Geben Sie kein Wasser in den Ofen, wenn dieser noch heiß ist. Andernfalls könnte die Emaille beschädigt werden.

Führen Sie das Reinigungsprogramm nur aus, wenn der Ofen kalt ist. Falls der Ofen zu heiß ist, könnten Ofen und Emaille beschädigt werden.

Entfernen Sie zunächst die Bleche und das gesamte Zubehör aus dem Ofen. Dazu zählen auch Einschübe und Teleskopstangen. Befolgen Sie dazu die Anweisungen in der mitgelieferten Installations- und Wartungsanleitung.

Breiten Sie bei abgekühltem Ofen ein Spültuch auf dem Boden des Ofens aus.



Geben Sie langsam 200 ml Wasser in den unteren Bereich des Garraums.



HINWEIS

Geben Sie für optimale Ergebnisse einen Teelöffel mildes Spülmittel in das Wasser, bevor Sie dieses auf das Spültuch gießen.

Schalten Sie den Ofen ein und wählen Sie im Hauptmenü die Hydroclean-Funktion:

Wenn diese Funktion ausgewählt wird, erscheint eine Meldung mit einer Betriebswarnung:

„Die Hydroclean® Reinigungsfunktion reinigt Ihren Backofen automatisch. Für ein optimales Ergebnis unterbrechen Sie die Funktion bitte nicht. Sobald sie beendet ist, ertönt ein akustisches Signal. Dann können Sie die Wasserreste entfernen.“

Tippen Sie zum Aufrufen des Hydroclean-Übersichtsbildschirms auf OK. Bei dieser Funktion können weder Temperatur noch Garzeit geändert werden.



WICHTIG

Die Länge dieser Funktion kann nicht geändert werden. Sie können das Programm vor Erreichen der Endzeit beenden, indem Sie den Ofen mit der Ein-/Austaste abschalten.

Sie können eine Endzeit für die Hydroclean®-Reinigungsfunktion wählen. Gehen Sie dazu wie im Abschnitt „Planung: Garzeit programmieren“ beschrieben vor. Allerdings kann dabei nur die Endzeit eingegeben werden.

Wenn das Reinigungsprogramm startet, ist ein Bestätigungssignal zu hören (2 lange und 2 kurze Töne) – unabhängig davon, ob eine Endzeit ausgewählt wurde.

Die Restzeit bis zum Ende des Reinigungsprogramms wird in der Mitte des Kreises angezeigt:



WICHTIG

Öffnen Sie die Gerätetür erst, wenn die Hydroclean®-Funktion abgeschlossen ist.

Die abschließende Abkühlphase ist erforderlich, damit die Funktion wirklich wirksam ist.

1. Sobald die Endzeit erreicht ist, wird ein akustisches Signal ausgegeben, bis eine beliebige Stelle am Bildschirm angetippt oder die Ein-/Austaste gedrückt wird.
2. Der Ofen zeigt den Zeitbildschirm.

Die Hydroclean®-Funktion arbeitet bei geringer Temperatur. Die Abkühlzeiten können jedoch je nach Umgebungstemperatur variieren.



WARNUNG

Stellen Sie vor dem Berühren von Innenflächen sicher, dass der Ofen abgekühlt ist.

Nach Ausführung der Hydroclean®-Funktion ist eine gründlichere Reinigung erforderlich. Verwenden Sie dazu neutrale Reiniger und nicht scheuernde Tücher.

Mit Fleischthermometer garen

Das Fleischthermometer misst die Innentemperatur des gebratenen Fleisches. Sobald das Thermometer eine zuvor ausgewählte Temperatur erkennt, schaltet sich der Ofen automatisch aus.

Das Garen mit Fleischthermometer stellt unabhängig von der Art des gegarten Fleisches oder Fisches optimale Ergebnisse sicher.

SO STECKEN SIE DAS FLEISCHTHERMOMETER EIN

- Verwenden Sie nur das Originalfleischthermometer.
- Stecken Sie das Thermometer ein, bevor Sie den Garvorgang starten.
- Stecken Sie das Thermometer so durch eine Seite des zu bratenden Fleisches, dass die Spitze in der Mitte des Fleischstücks sitzt.
- Stecken Sie das Thermometer vollständig bis zum Griff hinein.
- Die Spitze des Thermometers darf weder Knochen noch fettige Stellen berühren. Außerdem darf sie sich nicht in hohlen Bereichen (bspw. bei Geflügel) befinden.

FLEISCHTHERMOMETER VERWENDEN

- Geben Sie das Fleischstück mit eingestecktem Fleischthermometer in den Ofen.
- Schließen Sie das Thermometer an den Anschluss oben links im Ofen an.
- Wählen Sie eine Funktion, die mit der Verwendung des Fleischthermometers kompatibel ist (kompatible Funktionen finden Sie im Abschnitt „Ofenfunktionen“ auf Seite 4).
- Wenn Sie den Garkonfigurationsbildschirm aufrufen, wird das Thermometersymbol oben links angezeigt :



- Berühren Sie dieses Symbol zur Anzeige der zum Abschließen des Garvorgangs empfohlenen Temperatur. Berühren Sie zum Ändern dieser Temperatur den Kreis.
- Tippen Sie zum Bestätigen der Thermometertemperatur auf OK. Bei Rückkehr zum Garübersichtsbildschirm ist das Thermometersymbol rot, was anzeigt, dass die Temperaturkonfiguration akzeptiert wurde.
- Während des Garvorgangs werden Thermometersymbol und aktuell gemessene Temperatur am Bildschirm angezeigt.
- Wenn das Innere des Fleischstücks die ausgewählte Temperatur erreicht, wird durch Ausgabe eines akustischen Alarms angezeigt, dass der Garvorgang abgeschlossen ist.

TEMPERATUR DES FLEISHTHERMOMETERS BEARBEITEN

Sobald das Garen mit Fleischthermometer gestartet wurde, tippen Sie zum Ändern der Temperatureinstellung einfach erneut auf das Symbol . So gelangen Sie wieder zum Temperatureinstellungsmenü.

Befolgen Sie die oben beschriebenen Anweisungen zur Eingabe einer neuen Temperatur.

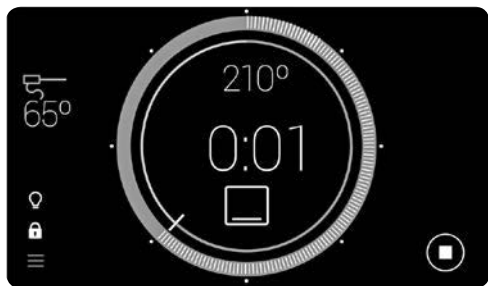

Beschrijving van de oven

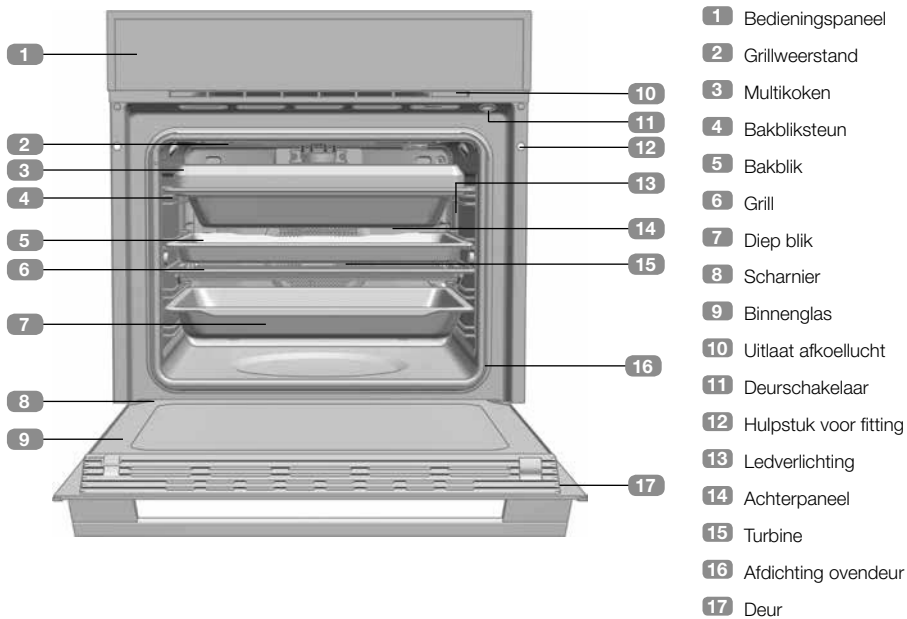

Bedieningspaneel



1 TFT-scherm.

2 AAN/UIT-knop

- Kort indrukken: Einde van de huidige bereidingscyclus - terug naar stand-by-scherm.
- Druk >3 sec. schakelt de oven uit.

Inschakelen en beginconfiguratie

Nadat de oven voor de eerste keer wordt ingeschakeld, of na lange periode uitgeschakeld te zijn geweest, dient u de beginconfiguratie voor uw oven te voltooien.

Deze configuratie houdt de volgende stappen in:

- Taal.
- Datum en tijd.
- Eenheden (gewicht en temperatuur)

In ieder geval dient de instelling te worden bevestigd door op OK te drukken.

Als u de configuratie nu niet wilt voltooien, drukt u op ANNULEREN.

U kunt deze waarden op elk moment configureren door naar MENU EXTRA ->INSTELLINGEN van het hoofdmenu te gaan.

Als u de beginconfiguratie heeft voltooid of overgeslagen, gaat u naar het hoofdmenu van de oven.



WAARSCHUWING

De gevoeligheid van het tiptoetsgebied op het TFT-scherm past zich voortdurend aan op de omgevingscondities. Zorg ervoor dat als de oven op de stroom wordt aangesloten het glazen oppervlak van het bedieningspaneel schoon en vrij is.

Hoofdmenu

U wordt automatisch naar dit scherm geleid als de beginconfiguratie is voltooid, of door het scherm of de AAN/UIT-knop aan te raken als de oven in stand-by staat.

In het hoofdmenu treft u de volgende elementen:

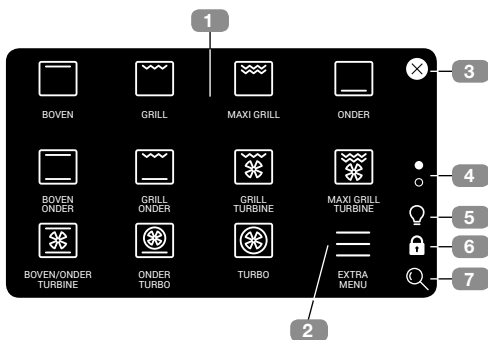

- Elk van de beschikbare functies wordt vertegenwoordigd door een symbool (1). Druk op de verschillende symbolen om naar het bereidingscherm te gaan.

- Druk op het symbool MENU EXTRA (2) om naar een menu te gaan met automatische recepten en diverse extra functies van de oven.
- Druk op het symbool (3) om terug te keren naar stand-by of druk op de AAN/UIT-knop. Als de oven in de bereidingsmodus staat, wordt het symbool weergegeven. Hierdoor kunt u terugkeren naar de huidige bereidingscyclus vanuit het hoofdmenu.
- De stippen (4) geven aan in welk deel van het menu u zich bevindt. Druk op de stippen, of glijd met uw vinger verticaal op of neer over het scherm om de andere beschikbare functies te bekijken.
- Het symbool (5) schakelt de verlichting van de ovenruimte aan of uit.
- Het symbool (6) activeert het kinderslot.
- Het symbool (7) laat u de grootte van de weergegeven symbolen wijzigen.

Ovenfuncties

Via het bereidingshoofdmenu heeft u toegang tot de volgende ovenfuncties:



OPMERKING

Raadpleeg voor een beschrijving voor iedere functie de kookgids die met de oven is meegeleverd.

 **BOVEN / ONDER** ⏭️ ⚡️

 **GRILL EN LAGER** ⏭️ ⚡️

 **BOVEN** ⏭️ ⚡️

 **GRILL** ⚡️

 **MAXI GRILL** ⚡️

 **ONDER** ⏭️ ⚡️

 **GRILL EN TURBINE** ⏭️ ⚡️

 **MAXI GRILL EN TURBINE** ⏭️ ⚡️

 **ONDER EN TURBO** ⏭️ ⚡️

 **TURBO** ⏭️ ⚡️

 **BOVEN/ONDER EN TURBINE** ⏭️ ⚡️

ECO ECO

 **HYDROCLEAN**

 **RIJZEN**

 **ONTDOOIEIEN**

 **WARM HOUDEN**

 **OP EEN ZACHT VUURTJE** ⏭️

⏭️ **Funcies o.a. automatische snelle voorverwarming.**

⚡️ **Funcies compatibel met bereiding met vleessonde.**

Directe bereidingsfuncties

Druk op een van de beschreven symbolen om naar het configuratiescherm van de bereiding te gaan.

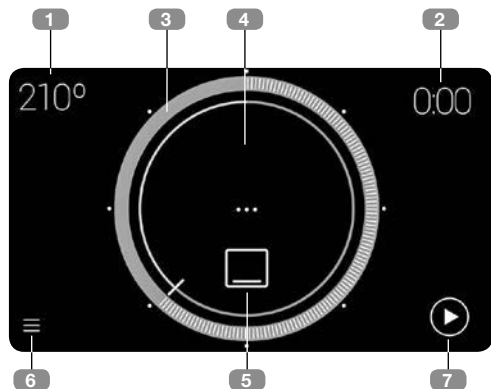

1. Aanbevolen bereidingstemperatuur. Indrukken om naar het keuzescherm van de bereidingstemperatuur te gaan.
2. Geprogrammeerde bereidingstijd. Indrukken om naar het timerscherm te gaan.
3. Vertegenwoordigt de gekozen temperatuur. Druk op een stip of sleep om een temperatuur te kiezen.
4. Temperatuur aanduiding in realtime. (alleen zichtbaar bij het begin van de bereidingscyclus).
5. Functie geselecteerd. Indrukken om een nieuwe functie te kiezen.
6. Toegang tot menu extra.
7. Starten van de bereidingscyclus. Als de bereidingscyclus eenmaal is gestart, toont het display het volgende:

Als de bereidingscyclus eenmaal is gestart, toont het display het volgende:

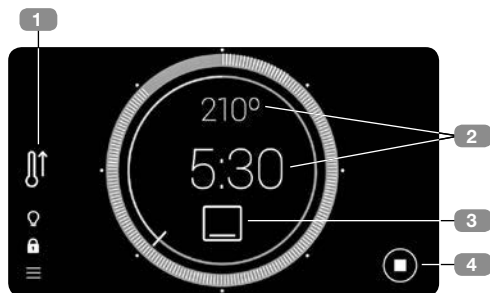

1. Geeft aan dat de automatische snelle voorverwarming AAN is.
2. Druk op een van beide getoonde stippen om de bereidingswaarden te wijzigen.
3. Druk op het symbool voor de huidige functie om een nieuwe functie te kiezen.
Dit brengt u naar het hoofdmenu, waar u een nieuwe bereidingsfunctie kunt kiezen.
Als u de huidige functie niet wilt wijzigen, drukt u op de symbool ↶ in de rechterbovenhoek om terug te gaan naar het bereidingsscherm zonder wijzigen aan te brengen.
4. Einde van de bereidingscyclus.



INFORMATIE

Kijk in het hoofdstuk 'Planning: programmeren van bereidingstijd' om te programmeren of een programma te wijzigen.

Automatische snelle voorverwarming

De functies die zijn gemarkeerd met het symbool  omvatten standaard de automatische snelle voorverwarming. Om deze standaard instelling uit te schakelen, gaat u naar het bewerkingsmenu: MENU EXTRA → INSTELLINGEN → ENERGIE-EFFICIËNTIE

Als een bereidingscyclus start en deze optie AAN is en de functie is compatibel met de func-

tie snelle voorverwarming, wordt het desbetreffende symbool rechts weergegeven. Als u op enig moment de functie snelle voorverwarming wilt annuleren, drukt u op het symbool en volgt u de stappen op het scherm op.

Als de temperatuurinstelling wordt bereikt, klinkt er een zoemer en verdwijnt het symbool voor snelle voorverwarming.

Bereidingstijden programmeren

Druk op de rechterbovenhoek van het keuzescherf van de temperatuur om naar het timer-scherf te gaan:

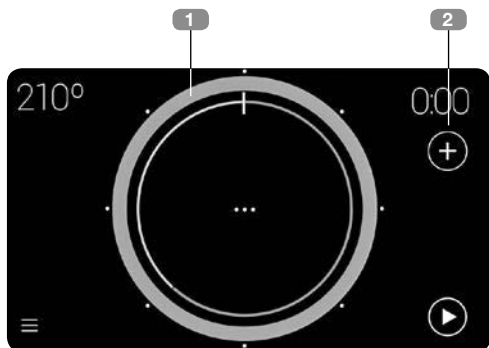

1. De gekozen bereidingstijd wordt weergegeven. Druk op een stip of sleep om een tijd te kiezen.



INFORMATIE

De witte stippen rond de cirkelomtrek maken snelle keuze voor de bereidingstijd mogelijk in intervallen van 15 minuten.

Om een bereidingstijd van meer dan 2 uur te programmeren, voltooit u een volledige cirkel en sleept u verder tot er een langere tijd wordt weergegeven.

2. Directe toegang tot extra opties:

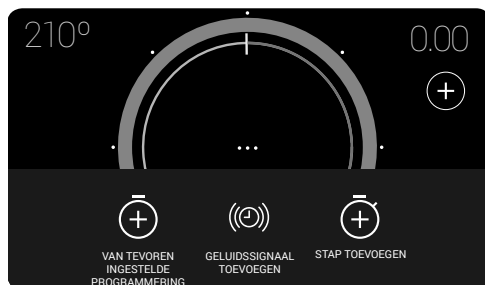

Als u eenmaal in dit menu zit, heeft u de volgende timeropties voor het programmeren van een bereidingscyclus:

- Geluidssignaal toevoegen
- Stap toevoegen
- Van tevoren ingestelde programmering

GELUIDSSIGNAAL TIJDENS BEREIDINGSCYCLUS

Deze geeft een alarm dat zoemt aan het einde van de geprogrammeerde tijd. De bereidingscyclus stopt NIET als de geprogrammeerde alarmtijd eindigt.



Er kunnen maximaal drie alarmen tegelijkertijd worden geprogrammeerd die op het scherm worden weergegeven door een blauwe driehoek. Hiermee kunt u:

- Een alarm programmeren nadat u een bereidingstijd hebt geprogrammeerd. Ga naar het menu met tijdopties en druk op 'Geluidssignaal toevoegen' op het scherm.
- Een alarm programmeren zonder vooraf een bereidingstijd te hebben geprogrammeerd.

In beide gevallen is de procedure voor het programmeren van het alarm hetzelfde. Druk op de blauwe driehoek, blijf drukken terwijl u sleept naar de gewenste tijd.

Als er een alarmtijd is gekozen, wordt er automatisch een tekstvak met toetsenbord op het scherm weergegeven om een naam in te kunnen voeren. De standaard namen zijn ALARM 1, ALARM 2 en ALARM 3.



BEREIDEN IN STAPPEN

Kies deze optie om een bereidingscyclus te programmeren met maximaal drie onafhankelijke stappen binnen dezelfde cyclus door op het symbool ⊕ van het bereidings scherm te drukken. Dit kan ALLEEN na het kiezen van de cycluslengte.

Druk op ⊕ 'STAP TOEVOEGEN'.

Dit brengt u naar het hoofdmenu. Kies nu de nieuwe stappenfunctie.



INFORMATIE

Niet alle bereidingsfuncties kunnen met de bereiding in stappenfunctie worden gebruikt. Daarom kunnen, als u naar het hoofdmenu gaat om een nieuwe bereidingsstap toe te voegen, sommige functies niet worden gekozen.

Ga na het kiezen van de nieuwe bereidingsstap naar het configuratiescherm voor bereiding.



Op dit punt kunt u:

- Een derde stap toevoegen als u een bereidingstijd heeft gekozen voor de tweede stap, met gebruik van symbool ⊕.
- Gebruik de keuzeknop **o** om de stappen te bekijken die al zijn geprogrammeerd.
- Gebruik het symbool **x** om de huidige stap te verwijderen, behalve de eerste stap.

Tijdens de bereidingscyclus geeft de keuzeknop **o** de huidige bereidingsstap weer.

VAN TE VOREN INGESTELDE PROGRAMMERING

Hiermee kan de oven worden geprogrammeerd zodat de bereidingscyclus automatisch stopt op een bepaald moment.



Druk om naar deze programmeringsoptie te gaan op symbool (+) van het bereidings scherm en druk op (+) "VAN TE VOREN INGESTELDE PROGRAMMERING".



INFORMATIE

Om de oven in stand-by te laten en te laten eindigen op de gewenste tijd voor de eindtijd te programmeren, dient de gewenste bereidingstijd te worden geprogrammeerd.

Anders wordt alleen de eindtijd geprogrammeerd en zal de oven functioneren alsof alleen de bereidingstijd is geprogrammeerd.

Na het invoeren van een eindtijd worden 'EINDTIJD' en de tijd die u heeft gekozen op het scherm weergegeven:

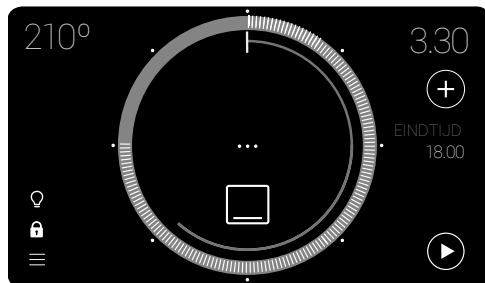

Als de bereidingscyclus eenmaal wordt gestart, blijft de oven in stand-by om de bereidingscyclus te starten.

Menu extra

Ga naar het Menu extra met gebruik van het symbool ≡ via het hoofdmenu of vanuit het bereidings scherm:

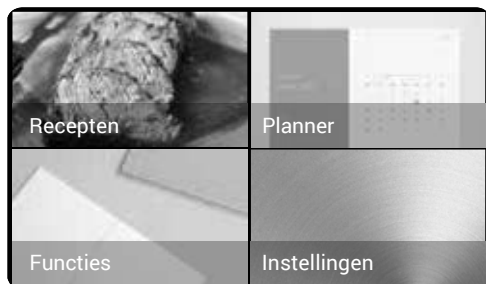

In dit menu zijn de volgende submenu's beschikbaar:

RECEPTEN

Dit submenu bevat een receptenboek met 50 programma's die u de oven laten programmeren automatisch perfect gerechten te bereiden met het invoeren van maar een paar eenvoudige parameters.

Kies eerst een gerechtensoort en daarna een specifiek recept. Glijd horizontaal met uw vinger

over het scherm om door de verschillende opties te scrollen en druk op het gewenste recept:



U kunt nu gewicht, temperatuur en afwerking kiezen door elk van de aanwijzers te slepen 🍷.

Na het invoeren van de receptenparameters wordt het overzicht van de bereidingscyclus weergegeven:

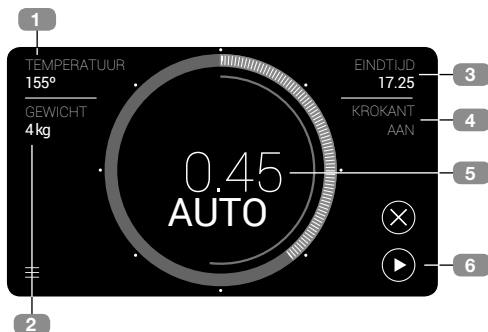

1. Gekozen bereidingstemperatuur.
2. Gekozen gewicht.
3. Geschatte eindtijd gebaseerd op de ingevoerde parameters.
4. Gekozen afwerking.
5. Automatisch berekende bereidingstijd van de door de gebruiker ingevoerde parameters.
6. Starten van de bereidingscyclus.

De waarden die in de vorige stap zijn ingevoerd, kunnen worden gewijzigd door de parameters 1, 2 en 4 aan te raken. De wijzigingen kunnen tijdens de bereidingscyclus worden gemaakt.

Druk op het informatievak van de EINDTIJD (3) om de starttijd van de bereiding te verschuiven.

Sommige recepten hebben speciale voorwaarden. Deze voorwaarden worden bekend gemaakt voordat de bereidingscyclus start:

• Voorverwarmingstemperatuur:

Sommige recepten hebben voorverwarming van de lege oven nodig. Als de ideale bereidingstemperatuur wordt bereikt, klinkt er een alarm en verschijnt er een pop-upvenster op het scherm om u eraan te herinneren dat u het gerecht in de oven zet.

• Gerecht dient omgedraaid te worden:

In sommige (vlees)recepten is het nodig op een bepaald moment tijdens de bereidingscyclus het gerecht om te draaien. De oven zal de gebruiker waarschuwen door een alarm te laten horen en een pop-upvenster op het scherm te laten verschijnen.

PLANNER

In dit submenu kunt u alarmen opnemen die niet zijn verbonden met de bereidingscyclus, door de datum en tijd voor elke in te voeren.

Als u naar de planner gaat, wordt er een kalenderlijst van wat u heeft ingevoerd weergegeven. Ieder ingevoerd item heeft een schuifknop; deze is blauw als het alarm AAN is en grijs als het UIT is:

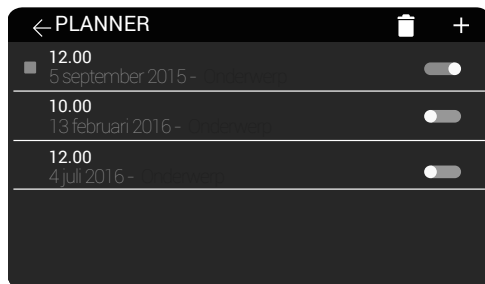



Druk op het symbool + om een nieuw item in te voeren. Het scherm voor invoer van datum en tijd van de herinnering wordt weergegeven.

De knoppen **Annuleren** (om de invoer te annuleren), **Volgende** (om een naam aan de invoer te geven) en **Beëindigen** (om de invoer te bevestigen met gekozen datum/tijd) worden op dit scherm weergegeven.

Activeer het alarm met knop  als de details eenmaal zijn ingevoerd.

Verwijderen van een ingevoerd item:

- Druk op symbool .
- Kies de ingevoerde items die u wilt verwijderen.
- Druk nogmaals op symbool . Er wordt een pop-upvenster weergegeven dat u vraagt om de verwijdering te bevestigen:

Als de datum van een ingevoerd item dat door de gebruiker is gekozen, aanbreekt, klinkt een alarm en verschijnt er een pop-upvenster op het scherm met de weergave van het ingevoerde item.

FUNCTIES

Dit submenu bevat de functie NOTITIEBLOK, waarin u herinneringen kunt toevoegen.

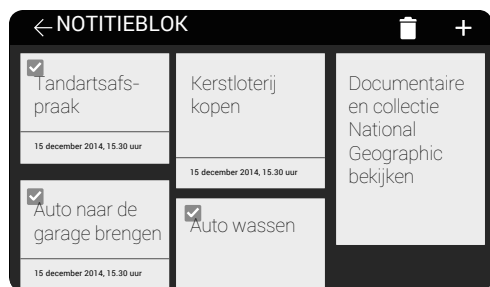

Druk op  om een nieuw item in Notitieblok in te voeren.

Anders dan bij de planner kan er optioneel een datum voor een herinneringsalarm worden ingevoerd.

Druk gewoon op  om een of meer items uit Notitieblok te verwijderen, kies de te verwijderen items en druk weer op .

INSTELLINGEN

Het instellingenmenu bevat alle configureerbare opties van de oven.





De beschikbare opties zijn:

1. Taal
2. Datum / tijd
3. Helderheid van het scherm
4. Instellingen resetten
5. Geluidssignalen
6. Beveiliging
7. Gewicht / temperatuur
8. Energie-efficiëntie
9. Functies ordenen

Druk en sleep om naar de opties te gaan die niet zichtbaar zijn op het scherm.

De stippen in de rechterbovenhoek geven aan in welk gedeelte van de lijst de gebruiker zich bevindt.

De functies Taal, Datum en tijd, Gewicht en Temperatuur worden uitgelegd in het hoofdstuk "Inschakelen en beginconfiguratie" op pagina 4 en om die reden worden alleen de volgende hieronder uitgelegd:

- a) Helderheid van het scherm:** In dit scherm-menu kan de helderheid van het scherm worden aangepast. Druk en sleep over de aanwijzer  aan te wijzigen.
- b) Geluidssignalen:** In dit menu kunt u zowel de lengte van de alarmen als het geluid van de toetsenbordklik op het scherm aan-/uitzetten. Druk en sleep over de aanwijzer  aan te wijzigen.

c) Instellingen resetten: Gebruik deze optie om alle oveninstellingen te verwijderen; de oven wordt herstart en alle standaard instellingen worden hersteld. Als de oven wordt herstart, worden de parameters van de beginconfiguratie geboden.

Druk op DOORGAAN om een pop-upvenster voor bevestiging weer te geven. Als dit is bevestigd zal het systeem alle opgeslagen waarden verwijderen en terugkeren naar de begininstellingen.

d) Beveiliging: Het beveiligingsmenu omvat de opties voor het beperken van de maximale werkingstijd en de maximale temperatuur. Het heeft ook de automatische kinderslotfunctie, voor als de oven niet in gebruik is.

e) Energie-efficiëntie: Het menu energie-efficiëntie maakt het in- en uitschakelen van de standaard ECO-functie en de snelle voorverwarmfuncties mogelijk:

De **ECO**-functie, die standaard wordt ingeschakeld, optimaliseert het gebruik van de oven als deze niet in gebruik is.

Als deze optie wordt uitgeschakeld, kan de oven vanuit stand-by worden ingeschakeld door alleen maar het scherm aan te raken, maar het energieverbruik is hoger.

De **voorverwarm**-functie, die standaard wordt ingeschakeld, is een optie die het mogelijk maakt de gewenste temperatuur eerder te bereiken.

f) Functies ordenen: Deze optie geeft u de mogelijkheid het display van de hoofdmenufuncties naar wens aan te passen en staat volledige configuratie toe.

De aanpassingsmethode wordt weergegeven/uitgelegd in een tekstvak. Om het ordenen te beginnen drukt u op "BEGINNEN".

Beveiligingsfuncties

KINDERSLOT (VERGREDELING VAN BEDIENINGSPANEEL)

Deze functie kan op elk willekeurig moment worden toegepast in het bereidingsscherm.

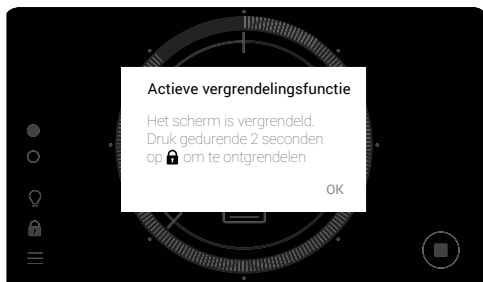

Het wordt geactiveerd door 2 seconden of langer op  te drukken en het volgende bericht over de status van de knoppervergrendeling wordt weergegeven. In deze status wordt het symbool in rood weergegeven.

Zowel het scherm als de AAN/UIT-knop zijn vergrendeld. Als een van beide wordt aangeraakt, verschijnt er een pop-upvenster die melding maakt van de vergrendeling.

Het kinderslot wordt uitgeschakeld door nogmaals 2 seconden of langer op symbool  te drukken totdat er een zoemergeluid klinkt.

TEKA Hydroclean-functie

Deze functie zorgt ervoor dat vet en ander vuil dat zich op de ovenwanden bevindt, eenvoudiger kan worden gereinigd.

Het voorkomt de ophoping van vuil om het reinigen eenvoudiger te maken. Maak de oven regelmatig schoon.

PROGRAMMEREN VAN DE TEKA HYDROCLEAN®-FUNCTIE



OPMERKING

Schenk geen water in de hete oven. Dit kan het email beschadigen.

Draai de reinigingscyclus altijd in een koude oven. Als de oven te heet is, kan de oven en het email worden beschadigd.

Verwijder eerst de bakplaten en alle accessoires uit de oven, inclusief de bakplaatsteunen of uitschuifbare armen. Volg hiervoor de instructies op die worden gegeven in de installatie- en onderhoudsinstructies die met de oven zijn meegeleverd.

Als de oven is afgekoeld, legt u een vaatdoek op de bodem van de oven.



Giet langzaam 200 ml water in het onderste deel van de ovenruimte.



OPMERKING

Voeg voor de beste resultaten een theelepel mild afwasmiddel toe aan het water voordat u het op de vaatdoek giet.

Zet de oven aan en ga naar het hoofdmenu, hydroclean-functie:

Als deze functie wordt ingedrukt, verschijnt er een bericht met een functiewaarschuwing:

“De Hydroclean®-functie reinigt uw oven automatisch. Onderbreek deze functie niet voor de beste resultaten. Als de reiniging is voltooid, klinkt er een alarm. Veeg droog”.

Druk op OK om naar het overzichtsscherm van Hydroclean te gaan. In deze functie kunnen de temperatuur noch de bereidingstijd worden aangepast.



BELANGRIJK

De duur van deze functie kan niet worden aangepast. Om de cyclus te laten beëindigen voordat de eindtijd is bereikt, schakelt u de oven uit met de AAN/UIT-knop.

U kunt een eindtijd kiezen voor de Hydroclean®-reinigingsfunctie. Zie uitleg in het hoofdstuk “Planning: programmeren van bereidingstijd”, met het verschil dat alleen de eindtijd kan worden ingevoerd.

Of er nu wel of geen eindtijd is gekozen, het starten van het reinigingsproces wordt aangekondigd met een bevestigingspiep (2 lange en 2 korte piepen).

De resterende tijd tot het einde van het reinigingsproces wordt aangegeven in het midden van de cirkel:

**BELANGRIJK**

Open de deur van de oven niet totdat de Hydroclean®-functie beëindigd is.

De afkoelfase is noodzakelijk voor de juiste werking van de functie.

1. Als de eindtijd wordt bereikt, klinkt er een alarm totdat er een willekeurig punt op het scherm wordt ingedrukt of totdat de AAN/UIT-knop wordt ingedrukt.
2. De oven geeft het tijdscherm weer.

De Hydroclean®-functie werkt op een lage temperatuur. De afkoeltijden kunnen echter variëren afhankelijk van de omgevingstemperatuur.

ren afhankelijk van de omgevingstemperatuur.

**WAARSCHUWING**

Zorg ervoor dat voordat u de binnenkant van de oven aanraakt, de oven afgekoeld is.

Als er na het draaien van de Hydroclean®-functie een grondigere reiniging gewenst is, maak dan gebruik van neutrale schoonmaakmiddelen en niet-schurende doeken.

Bereiding met vleessonde

De vleessonde meet de binnentemperatuur van het bradende vlees. Als de sonde een vooraf ingestelde temperatuur waarneemt, schakelt de oven automatisch uit.

Bereiden met de vleessonde garandeert optimale resultaten ongeacht het soort vlees of vis dat wordt bereid.

HET INSTEKEN VAN DE VLEES SONDE

- Maak uitsluitend gebruik van de originele vleessonde.
- Steek de sonde in voordat de bereidingscyclus begint.
- Steek de sonde in een kant van het te braden vlees, zodat het uiteinde zich in het midden van het stuk vlees bevindt.
- Steek de sonde volledig in tot aan het handvat.
- Het uiteinde van de sonde mag geen bot of stukken vet raken. Het mag ook niet uitkomen in holle delen, bijvoorbeeld in gevogelte.

GEbruIK VAN DE VLEESSONDE

- Plaats het stuk vlees met de ingestoken vleessonde in de oven.
- Steek het aansluitstuk van de sonde in de aansluiting die zich op de linkerbovenkant van de oven bevindt.
- Kies een functie die compatibel is met het gebruik van de vleessonde (raadpleeg compatibele functies in het hoofdstuk "Ovenfuncties", op pagina 4).
- Als u naar het configuratiescherm van de bereiding gaat, wordt het vleessondesymbool  linksboven aan het scherm weergegeven.

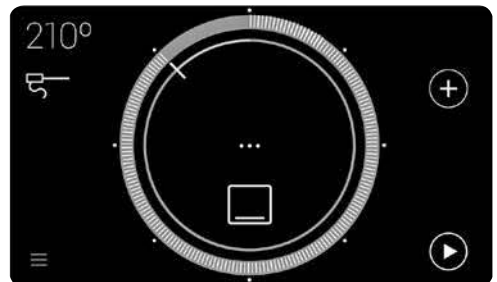

- Raak dit symbool aan om de aanbevolen temperatuur te bekijken om de bereidingscyclus te voltooien. Raak de cirkel aan om deze temperatuur aan te passen.
- Druk op OK om de sondetemperatuurinstelling te bevestigen. Bij het teruggaan naar het overzichtsscherm van de bereiding wordt het sondesymbool rood, wat aangeeft dat de temperatuurconfiguratie is geaccepteerd.
- Tijdens het bereidingsproces worden het sondesymbool en de temperatuur die op dat moment wordt gemeten op het scherm weergegeven.



- Als het vlees van binnen de gekozen temperatuur bereikt, klinkt er een zoemer die aangeeft dat de bereidingscyclus is voltooid.

BEWERKEN VAN VLEESSONDE TEMPERATUUR

Als u nadat de bereidingscyclus met de vleessonde is gestart de temperatuurinstelling wilt wijzigen, drukt u nogmaals op het symbool  om terug te keren naar het temperatuurinstellingsmenu.

Volg de instructies zoals hierboven beschreven om een nieuwe temperatuur in te voeren.

Περιγραφή του φούρνου

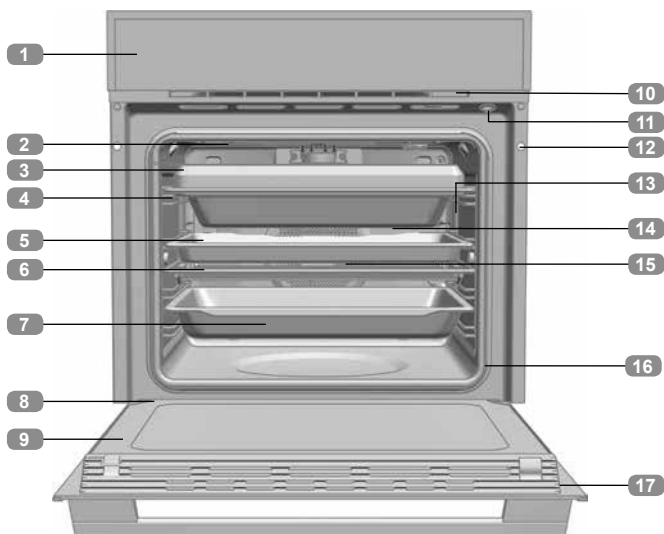

- 1 Μπροστινός πίνακας ελέγχου
- 2 Αντίσταση γκριλ
- 3 Πολυμάγειρας
- 4 Υποστήριγμα δίσκων
- 5 Δίσκος ψησίματος
- 6 Σχάρα
- 7 Βαθύς δίσκος
- 8 Μεντεσές
- 9 Εσωτερικό τζάμι
- 10 Έξοδος αέρα ψύξης
- 11 Διακόπτης πόρτας
- 12 Σύνδεση σε εξάρτημα
- 13 Φωτισμός LED
- 14 Πίσω πίνακας
- 15 Ανεμιστήρας
- 16 Στεγανοποίηση πόρτας φούρνου
- 17 Πόρτα

Μπροστινός πίνακας ελέγχου



- 1 Οθόνη TFT.
- 2 Πλήκτρο ενεργοποίησης/ απενεργοποίησης (ON/OFF)
 - Σύντομο πάτημα: Τέλος του τρέχοντος κύκλου μαγειρέματος - Επιστροφή στην οθόνη αναμονής.
 - Πάτημα >3 s Γενική απενεργοποίηση του φούρνου.

Ενεργοποίηση και αρχική διαμόρφωση

Μετά από την πρώτη σύνδεση του φούρνου στο δίκτυο ρεύματος, ή μετά από μεγάλα διαστήματα αποσύνδεσης, θα πρέπει να πραγματοποιείτε την αρχική διαμόρφωση του φούρνου σας.

Αυτή η διαμόρφωση περιλαμβάνει τα εξής βήματα:

- Γλώσσα.
- Ημερομηνία και ώρα.
- Μονάδες (Βάρος και Θερμοκρασία)

Σε κάθε περίπτωση για να επιβεβαιώσετε τη ρύθμιση πατήστε ΑΠΟΔΟΧΗ.

Αν θέλετε να πραγματοποιήσετε τη διαμόρφωση κάποια άλλη στιγμή, πατήστε ΑΚΥΡΩΣΗ.

Μπορείτε να διαμορφώσετε αυτές τις τιμές οποιαδήποτε στιγμή μεταβαίνοντας από το κύριο μενού στη θέση ΜΕΝΟΥ ΕΞΤΡΑ->ΡΥΘΜΙΣΕΙΣ.

Όταν ολοκληρώσετε ή παρακάμψετε την αρχική διαμόρφωση, θα μεταβείτε στο κύριο μενού του φούρνου.



ΠΡΟΕΙΔΟΠΟΙΗΣΗ

Η ευαισθησία της περιοχής αφής της οθόνης TFT προσαρμόζεται συνεχώς στις συνθήκες του περιβάλλοντος. Κατά τη σύνδεση του φούρνου στην παροχή ρεύματος, βεβαιωθείτε ότι η γυάλινη επιφάνεια του μπροστινού πίνακα ελέγχου είναι καθαρή και δεν εμποδίζεται.

Κύριο μενού

Θα μεταφερθείτε αυτόματα σε αυτή την οθόνη όταν ολοκληρώσετε την αρχική διαμόρφωση ή αγγίζοντας την οθόνη ή το πλήκτρο ON/OFF όταν ο φούρνος είναι σε λειτουργία αναμονής.

Στο κύριο μενού μπορείτε να βρείτε τα εξής στοιχεία:

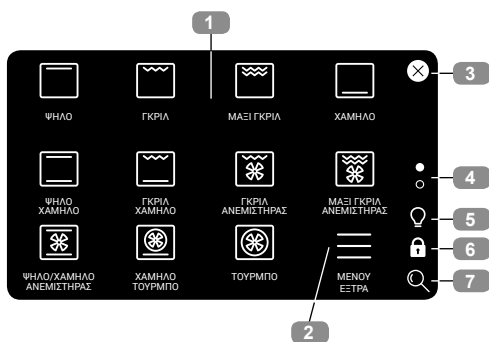

- Κάθε μία από τις διαθέσιμες λειτουργίες αντιπροσωπεύεται από ένα σύμβολο (1). Πατήστε τα διάφορα σύμβολα για να μεταβείτε στην οθόνη μαγειρέματος.

- Πατήστε το σύμβολο ΜΕΝΟΥ ΕΞΤΡΑ (2) για να μεταβείτε σε ένα μενού με αυτόματες συνταγές και διάφορες πρόσθετες λειτουργίες του φούρνου.
- Πατήστε το σύμβολο (3) για να επιστρέψετε στην αναμονή, ή πατήστε το πλήκτρο ON/OFF. Όταν ο φούρνος είναι σε λειτουργία μαγειρέματος, εμφανίζεται το σύμβολο . Αυτό σας επιτρέπει να επιστρέψετε από το κύριο μενού στον τρέχοντα κύκλο μαγειρέματος.
- Οι κουκκίδες (4) υποδεικνύουν σε ποιο μέρος του μενού βρίσκεστε. Πατήστε τις κουκκίδες ή περάστε το χέρι σας κάθετα πάνω ή κάτω στην οθόνη για να προβάλετε τις άλλες διαθέσιμες λειτουργίες.
- Το σύμβολο (5) ενεργοποιεί ή απενεργοποιεί το φωτισμό του θαλάμου.
- Το σύμβολο (6) ενεργοποιεί την ασφάλεια για παιδιά.
- Το σύμβολο (7) σας επιτρέπει να αλλάξετε το μέγεθος των εμφανιζόμενων συμβόλων.





































Λειτουργίες του φούρνου

Από το κύριο μενού μαγειρέματος έχετε πρόσβαση στις ακόλουθες λειτουργίες του φούρνου:



ΣΗΜΕΙΩΣΗ

Για περιγραφή του τρόπου χρήσης κάθε μιας από τις λειτουργίες, ανατρέξτε στον οδηγό μαγειρέματος που συνοδεύει το φούρνο.

- | | | | |
|---|--|---|---|
|  | ΨΗΛΟ / ΧΑΜΗΛΟ   |  | ΤΟΥΡΜΠΟ   |
|  | ΓΚΡΙΛ ΚΑΙ ΚΑΤΩ ΑΝΤΙΣΤΑΣΗ   |  | ΨΗΛΟ / ΧΑΜΗΛΟ ΜΕ ΑΕΡΑ   |
|  | ΨΗΛΟ   | ECO | ECO |
|  | ΓΚΡΙΛ  |  | HYDROCLEAN |
|  | ΜΑΞΙ ΓΚΡΙΛ  |  | ΦΟΥΣΚΩΜΑ |
|  | ΧΑΜΗΛΟ   |  | ΑΠΟΨΥΞΗ |
|  | ΓΚΡΙΛ ΚΑΙ ΑΕΡΑΣ   |  | ΔΙΑΤΗΡΗΣΗ ΘΕΡΜΟΤΗΤΑΣ |
|  | ΜΑΞΙ ΓΚΡΙΛ ΜΕ ΑΕΡΑ   |  | ΣΕ ΣΙΓΑΝΗ ΦΩΤΙΑ  |
|  | ΧΑΜΗΛΟ ΤΟΥΡΜΠΟ   | | |

 Λειτουργίες που περιλαμβάνουν αυτόματη γρήγορη προθέρμανση.

 Λειτουργίες συμβατές με μαγείρεμα με θερμομέτρο κρέατος.

Συμβατικές λειτουργίες μαγειρέματος

Πατήστε ένα από τα σύμβολα που περιγράφονται, για να μεταβείτε στην οθόνη διαμόρφωσης μαγειρέματος.

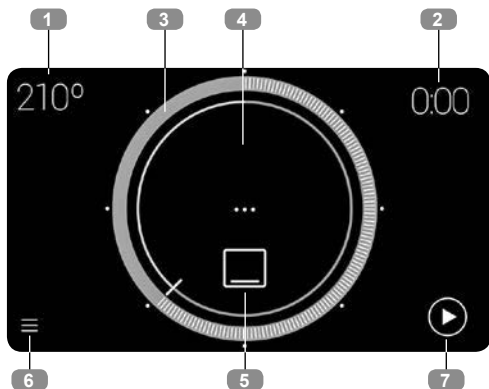

της μαγειρέματος.

1. Συνιστώμενη θερμοκρασία μαγειρέματος. Πατήστε το για να μεταβείτε στην οθόνη επιλογής θερμοκρασίας μαγειρέματος.
2. Προγραμματισμένος χρόνος μαγειρέματος. Πατήστε το για να μεταβείτε στην οθόνη χρονομέτρου.
3. Αντιπροσωπεύει την επιλεγμένη θερμοκρασία. Πατήστε σε μια κουκκίδα ή σύρετε για να επιλέξετε μια θερμοκρασία.
4. Προβολή: Θερμοκρασία σε πραγματικό χρόνο. (Ορατό μόνο στην έναρξη του κύκλου μαγειρέματος).
5. Επιλεγμένη λειτουργία. Πατήστε για να επιλέξετε μια νέα λειτουργία.
6. Πρόσβαση στο μενού έξτρα.
7. Έναρξη του κύκλου μαγειρέματος. Αφού έχει αρχίσει ο κύκλος μαγειρέματος, η ένδειξη στην οθόνη έχει ως εξής:

Αφού έχει αρχίσει ο κύκλος μαγειρέματος, η ένδειξη στην οθόνη έχει ως εξής:

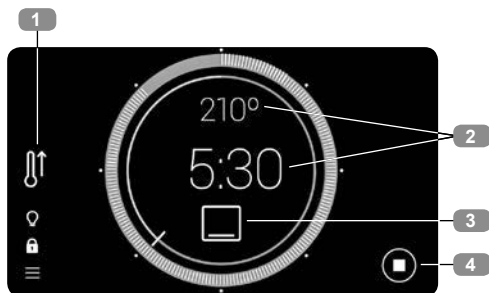

1. Υποδεικνύει ότι η αυτόματη γρήγορη προθέρμανση είναι ενεργή.
2. Πατήστε μία από τις δύο κουκκίδες που εμφανίζονται, αν θέλετε να αλλάξετε τις τιμές μαγειρέματος.
3. Πατήστε το σύμβολο για την τρέχουσα λειτουργία για να επιλέξετε μια νέα λειτουργία. Με αυτό τον τρόπο μεταφέρεστε στο κύριο μενού, όπου μπορείτε να επιλέξετε μια νέα λειτουργία μαγειρέματος. Αν δεν θέλετε να αλλάξετε την τρέχουσα λειτουργία, απλώς πατήστε το σύμβολο ↺ στην πάνω δεξιά γωνία, για να επιστρέψετε στην οθόνη μαγειρέματος χωρίς να κάνετε αλλαγές.
4. Τέλος του κύκλου μαγειρέματος.



ΠΡΟΣΟΧΗ

Για να προγραμματίσετε ή να τροποποιήσετε ένα πρόγραμμα, δείτε την ενότητα: "Σχεδιασμός: προγραμματισμός χρόνου μαγειρέματος".

Αυτόματη γρήγορη προθέρμανση

Η λειτουργίες που επισημαίνονται με το σύμβολο  περιλαμβάνουν από προεπιλογή και αυτόματη γρήγορη προθέρμανση. Για να απενεργοποιήσετε αυτή την προεπιλεγμένη ρύθμιση, μεταβείτε στο μενού επεξεργασίας: ΜΕΝΟΥ ΕΞΤΡΑ → Ρυθμίσεις → ΕΝΕΡΓΕΙΑΚΗ ΑΠΟΔΟΣΗ

Όταν ξεκινάτε έναν κύκλο μαγειρέματος, αν αυτή η επιλογή είναι ενεργοποιημένη και η λει-

τουργία είναι συμβατή με τη λειτουργία γρήγορης προθέρμανσης, το σχετικό σύμβολο εμφανίζεται στα δεξιά. Αν οποιαδήποτε στιγμή θελήσετε να ακυρώσετε τη λειτουργία γρήγορης προθέρμανσης, πατήστε το σύμβολο και ακολουθήστε τα βήματα στην οθόνη.

Όταν έχει επιτευχθεί η ρύθμιση θερμοκρασίας, ηχεί ένας βομβητής και το σύμβολο γρήγορης προθέρμανσης παύει να εμφανίζεται.

Προγραμματισμός χρόνων μαγειρέματος

Πατήστε στην πάνω δεξιά γωνία της οθόνης επιλογής θερμοκρασίας για να μεταβείτε στην οθόνη χρονόμετρου:

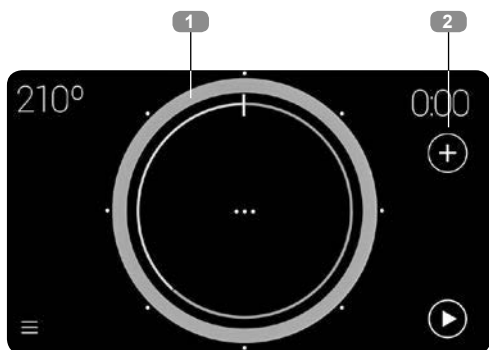

1. Δείχνει τον επιλεγμένο χρόνο μαγειρέματος. Πατήστε μια κουκκίδα ή σύρετε για να επιλέξετε μια τιμή χρόνου.



ΠΡΟΣΟΧΗ

Οι λευκές κουκκίδες γύρω από την περιφέρεια επιτρέπουν την ταχεία επιλογή του χρόνου μαγειρέματος σε διαστήματα 15 λεπτών.

Για να προγραμματίσετε χρόνο μαγειρέματος μεγαλύτερο από 2 ώρες, ολοκληρώστε έναν πλήρη κύκλο και συνεχίστε να σύρετε έως ότου εμφανιστεί μεγαλύτερος χρόνος.

2. Απευθείας πρόσβαση σε πρόσθετες επιλογές:



Αφού εισέλθετε στο μενού αυτό, έχετε τις εξής επιλογές χρονόμετρου για προγραμματισμό ενός κύκλου μαγειρέματος:

- Προσθήκη ηχητικής ειδοποίησης
- Προσθήκη βήματος
- Καθυστερημένος προγραμματισμός

ΗΧΗΤΙΚΗ ΕΙΔΟΠΟΙΗΣΗ ΚΑΤΑ ΤΟΝ ΚΥΚΛΟ ΜΑΓΕΙΡΕΜΑΤΟΣ

Παράγει ένα συναγερμό με βομβητή που ηχεί στο τέλος του προγραμματισμένου χρόνου. Ο κύκλος μαγειρέματος ΔΕΝ σταματά όταν τελειώσει ο προγραμματισμένος χρόνος μαγειρέματος.



Μπορούν να προγραμματιστούν έως τρεις συναγερμοί ταυτόχρονα, που υποδεικνύονται στην οθόνη από ένα μπλε τρίγωνο. Αυτό σας επιτρέπει να:

- Προγραμματίσετε μια ειδοποίηση μετά τον προγραμματισμό ενός χρόνου μαγειρέματος. Μεταβείτε στο μενού επιλογών χρόνου και πατήστε Προσθήκη ηχητικής ειδοποίησης στην οθόνη.
- Προγραμματίσετε μια ειδοποίηση χωρίς να έχετε προηγουμένως προγραμματίσει ένα χρόνο μαγειρέματος.

Και στις δύο περιπτώσεις, η διαδικασία για τον προγραμματισμό της ειδοποίησης είναι η ίδια. Πατήστε το μπλε τρίγωνο και κρατήστε το πατημένο ενώ το σύρετε στον επιθυμητό χρόνο.

Όταν επιλεγεί ένας χρόνος ειδοποίησης, εμφανίζεται αυτόματα ένα πλαίσιο διαλόγου με το πληκτρολόγιο στην οθόνη για να μπορέσετε να καταχωρήσετε ένα όνομα. Τα προεπιλεγμένα ονόματα είναι ΕΙΔΟΠΟΙΗΣΗ 1, ΕΙΔΟΠΟΙΗΣΗ 2 και ΕΙΔΟΠΟΙΗΣΗ 3.

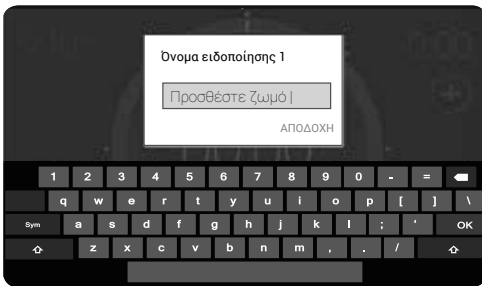

ΜΑΓΕΙΡΕΜΑ ΣΕ ΒΗΜΑΤΑ

Κάντε αυτή την επιλογή αν θέλετε να προγραμματίσετε έναν κύκλο μαγειρέματος με έως τρία ανεξάρτητα βήματα στον ίδιο κύκλο, πατώντας το σύμβολο (+) από την οθόνη μαγειρέματος, ΜΟΝΟ αφού επιλέξετε τη διάρκεια του κύκλου.

Πατήστε (+) "ΠΡΟΣΘΗΚΗ ΒΗΜΑΤΟΣ".

Έτσι μεταφέρεστε στο κύριο μενού. Τώρα επιλέξτε τη λειτουργία του νέου βήματος.



ΠΡΟΣΟΧΗ

Δεν μπορούν να χρησιμοποιηθούν όλες οι λειτουργίες μαγειρέματος με τη λειτουργία μαγειρέματος σε βήματα. Επομένως, όταν μεταβείτε στο κύριο μενού για να προσθέσετε ένα νέο βήμα μαγειρέματος, ορισμένες λειτουργίες δεν μπορούν να επιλεγούν.

Αφού επιλέξετε το νέο βήμα μαγειρέματος, μεταβαίνετε στην οθόνη διαμόρφωσης μαγειρέματος.



Σε αυτό το σημείο, μπορείτε να:

- Προσθέσετε ένα τρίτο βήμα αν έχετε επιλέξει ένα χρόνο μαγειρέματος για το δεύτερο βήμα, χρησιμοποιώντας το σύμβολο (+).
- Χρησιμοποιήσετε το κουμπί επιλογή (⊙) για να προβάλετε τα βήματα που έχουν ήδη προγραμματιστεί.
- Χρησιμοποιήσετε το σύμβολο (⊗), για να διαγράψετε το τρέχον βήμα, εκτός από το πρώτο βήμα.

Κατά τη διάρκεια του κύκλου μαγειρέματος, το κουμπί επιλογή (⊙) υποδεικνύει το τρέχον βήμα μαγειρέματος.

ΜΑΓΕΙΡΕΜΑ ΜΕ ΚΑΘΥΣΤΕΡΗΜΕΝΟ ΠΡΟΓΡΑΜΜΑΤΙΣΜΟ

Αυτό επιτρέπει στο φούρνο να προγραμματιστεί έτσι ώστε ο κύκλος μαγειρέματος να σταματήσει αυτόματα σε μια συγκεκριμένη ώρα.

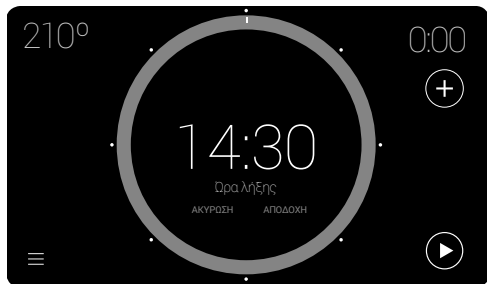

Για να μεταβείτε σε αυτή την επιλογή προγραμματισμού, πατήστε το σύμβολο (+) από τη οθόνη μαγειρέματος και πατήστε (+) "ΚΑΘΥΣΤΕΡΗΜΕΝΟΣ ΠΡΟΓΡΑΜΜΑΤΙΣΜΟΣ".



ΠΡΟΣΟΧΗ

Για να παραμείνει ο φούρνος σε λειτουργία αναμονής και να τελειώσει την απαιτούμενη ώρα, πριν προγραμματίσετε την ώρα λήξης είναι απαραίτητο να προγραμματίσετε τον απαιτούμενο χρόνο μαγειρέματος.

Μενού Έξτρα

Μεταβείτε στο Μενού Έξτρα χρησιμοποιώντας το σύμβολο ≡, είτε από το κύριο μενού είτε από την οθόνη μαγειρέματος:

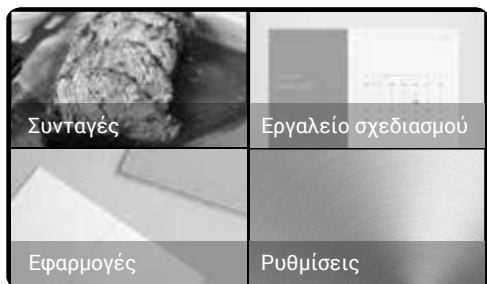

Διαφορετικά, έχει προγραμματιστεί μόνο η ώρα λήξης και ο φούρνος θα λειτουργεί σαν να έχει προγραμματιστεί μόνο χρόνος μαγειρέματος.

Αφού καταχωρήσετε μια ώρα λήξης, στην οθόνη εμφανίζονται η ένδειξη "ΩΡΑ ΛΗΞΗΣ" και η ώρα που έχετε επιλέξει:

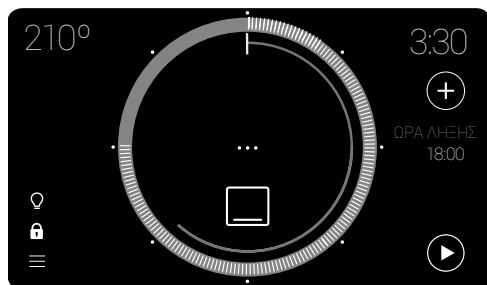

Αφού ξεκινήσετε τον κύκλο μαγειρέματος, ο φούρνος παραμένει σε αναμονή για να ξεκινήσει ο κύκλος μαγειρέματος.

Στο μενού αυτό είναι διαθέσιμα τα εξής υπο-μενού:

ΣΥΝΤΑΓΕΣ

Αυτό το υπο-μενού περιέχει ένα βιβλίο συνταγών με 50 προγράμματα που σας επιτρέπουν να προγραμματίσετε το φούρνο να μαγειρεύει αυτόματα με τέλεια αποτελέσματα απλώς με την καταχώριση λίγων απλών παραμέτρων.

Πρώτα επιλέξτε μια οικογένεια φαγητών και κατόπιν μια συγκεκριμένη συνταγή. Σύρετε το δάκτυλό σας οριζόντια κατά πλάτος της οθό-

νης για να μετακινηθείτε μεταξύ των δυνατών επιλογών και πατήστε την απαιτούμενη συνταγή:



Τώρα, μπορείτε να επιλέξετε το βάρος, τη θερμοκρασία και το τελείωμα του μαγειρέματος, σύροντας σε κάθε έναν από τους δείκτες.

Αφού καταχωρήσετε τις παραμέτρους της συνταγής, εμφανίζεται η σύνοψη του κύκλου μαγειρέματος:

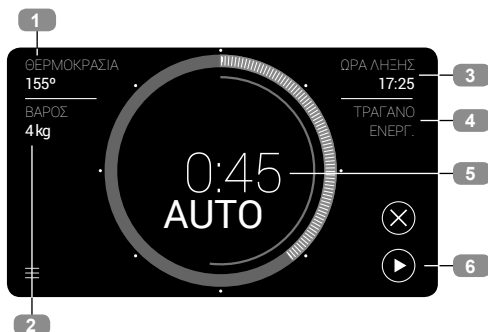

1. Επιλεγμένη θερμοκρασία μαγειρέματος.
2. Επιλεγμένο βάρος.
3. Υπολογιζόμενη ώρα λήξης βάσει των παραμέτρων που καταχωρήθηκαν.
4. Επιλεγμένο τελείωμα του μαγειρέματος.
5. Χρόνος μαγειρέματος που υπολογίζεται αυτόματα από τις παραμέτρους που καταχώρισε ο χρήστης.
6. Έναρξη του κύκλου μαγειρέματος.

Μπορείτε να τροποποιήσετε τις τιμές που καταχωρήσατε στο προηγούμενο βήμα αγγίζοντας τις παραμέτρους 1, 2 και 4. Οι αλλαγές μπορούν να γίνουν κατά τη διάρκεια του κύκλου μαγειρέματος.

Πατήστε την περιοχή πληροφοριών ΩΡΑ ΛΗΞΗΣ (3) για να προσθέσετε χρονική καθυστέρηση στην ώρα έναρξης του μαγειρέματος.

Ορισμένες από τις συνταγές έχουν ειδικές συνθήκες. Αυτές οι συνθήκες θα σας γνωστοποιηθούν πριν την έναρξη του κύκλου μαγειρέματος:

• Θερμοκρασία προθέρμανσης:

Για ορισμένες από τις συνταγές χρειάζεται προθέρμανση του φούρνου χωρίς το φαγητό. Όταν επιτευχθεί η ιδανική θερμοκρασία μαγειρέματος, ακούγεται μια ειδοποίηση με βομβητή και ένα αναδυόμενο παράθυρο στην οθόνη σας υπενθυμίζει να τοποθετήσετε το φαγητό μέσα στο φούρνο.

• Το φαγητό χρειάζεται γύρισμα:

Σε ορισμένες συνταγές (με κρέας) χρειάζεται να γυρίσετε το φαγητό σε κάποιο σημείο του κύκλου μαγειρέματος. Ο φούρνος θα ειδοποιήσει τον χρήστη με μια ειδοποίηση μέσω βομβητή και ένα αναδυόμενο παράθυρο στην οθόνη.

ΕΡΓΑΛΕΙΟ ΣΧΕΔΙΑΣΜΟΥ

Σε αυτό το υπο-μενού μπορείτε να συμπεριλάβετε ειδοποιήσεις που δεν συνδέονται με τον κύκλο μαγειρέματος, καταχωρώντας την ώρα και την ημερομηνία για κάθε μία.

Όταν μεταβείτε στο εργαλείο σχεδιασμού, εμφανίζεται μια λίστα με τις ημερολογιακές καταχωρίσεις που έχετε δημιουργήσει. Για κάθε μία από αυτές τις καταχωρήσεις υπάρχει ένα συρόμενο κουμπί, μπλε αν η ειδοποίηση είναι ενεργή και γκριζο αν είναι ανενεργή:

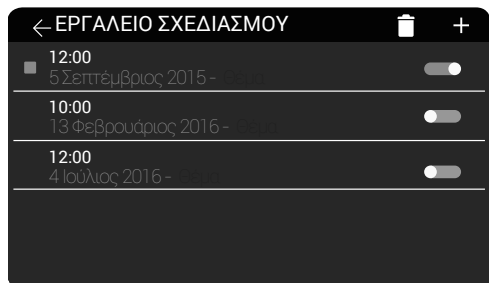



Για να προσθέσετε μια νέα καταχώριση, πατήστε το σύμβολο +. Εμφανίζεται η οθόνη

για καταχώρηση της ημερομηνίας και ώρας της υπενθύμισης. Στην οθόνη εμφανίζονται τα κουμπιά **Ακύρωση** (για ακύρωση της καταχώρησης), **Επόμενο** (για να καταχωρίσετε ένα όνομα για την καταχώρηση) και **Τέλος** (για να επιβεβαιώσετε την καταχώρηση με την επιλεγμένη ημερομηνία/ώρα).

Αφού έχουν καταχωρηθεί οι λεπτομέρειες, ενεργοποιήστε την ειδοποίηση χρησιμοποιώντας το κουμπί .

Για να διαγράψετε μια καταχώρηση:

- Πατήστε το σύμβολο .
- Επιλέξτε τις καταχωρήσεις που θέλετε να διαγράψετε.
- Πατήστε πάλι το σύμβολο . Εμφανίζεται ένα αναδυόμενο παράθυρο που σας ζητά να επιβεβαιώσετε τη διαγραφή:

Όταν φθάσει η ημερομηνία που επιλέχθηκε από τον χρήστη σε μία καταχώρηση στο εργαλείο σχεδιασμού, ηχεί μια ειδοποίηση με βομβητή και στην οθόνη εμφανίζεται ένα αναδυόμενο παράθυρο που δείχνει την καταχώρηση.

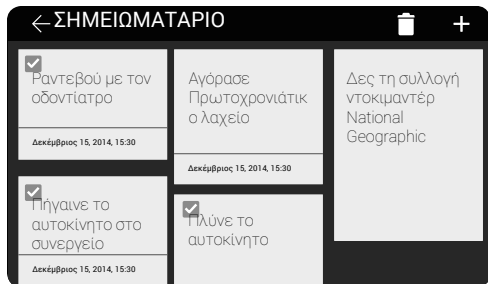

ΕΦΑΡΜΟΓΕΣ

Αυτό το υπο-μενού περιέχει την εφαρμογή ΣΗΜΕΙΩΜΑΤΑΡΙΟ, όπου μπορείτε να προσθέσετε υπενθυμίσεις.



Για να προσθέσετε μια νέα καταχώριση στο Σημειωματάριο, πατήστε .

Αντίθετα με το εργαλείο σχεδιασμού, μια ημερομηνία για την ειδοποίηση υπενθύμισης μπορεί να καταχωρηθεί προαιρετικά.

Για να διαγράψετε μία ή περισσότερες καταχωρήσεις στο Σημειωματάριο, απλώς πατήστε , επιλέξτε τις καταχωρήσεις που θέλετε να διαγράψετε και πατήστε πάλι .

ΡΥΘΜΙΣΕΙΣ

Το μενού ρυθμίσεις περιλαμβάνει όλες τις διαμορφώσιμες επιλογές του φούρνου.



Οι διαθέσιμες επιλογές είναι:

1. Γλώσσα
2. Ημερομηνία / ώρα
3. Φωτεινότητα οθόνης
4. Επαναφορά ρυθμίσεων
5. Ηχητικές ειδοποιήσεις
6. Ασφάλεια
7. Βάρος / Θερμοκρασία.
8. Ενεργειακή απόδοση
9. Κατάταξη λειτουργιών

Πατήστε και σύρετε για να μεταβείτε στις επιλογές που δεν είναι ορατές στην οθόνη.

Οι κουκκίδες στην πάνω δεξιά γωνία υποδεικνύουν σε ποιο μέρος της λίστας βρίσκεται τη δεδομένη στιγμή ο χρήστης.

Οι λειτουργίες Γλώσσα, Ημερομηνία και Ώρα, Βάρος και Θερμοκρασία εξηγούνται στην ενότητα "Ενεργοποίηση και αρχική διαμόρφωση" στη σελίδα 4, και επομένως παρακάτω εξηγούνται μόνο οι εξής:

- α) Φωτεινότητα οθόνης:** Στο μενού οθόνης μπορείτε να ρυθμίσετε τη φωτεινότητα της οθόνης του φούρνου. Για να την τροποποιήσετε πατήστε και σύρετε πάνω από το δείκτη .
- β) Ηχητικές ειδοποιήσεις:** Στο μενού αυτό μπορείτε να αλλάξετε και τη διάρκεια των ειδοποιήσεων και να ενεργοποιήσετε/ απε-

νεργοποιήσετε τον παλμικό ήχο στην οθόνη. Για να κάνετε κάποια τροποποίηση, πατήστε και σύρετε πάνω από το δείκτη ♥.

γ) Επαναφορά ρυθμίσεων: Χρησιμοποιήστε αυτή την επιλογή για να διαγράψετε όλες τις ρυθμίσεις του φούρνου, και τότε γίνεται επανεκκίνηση του φούρνου και επαναφορά όλων των προεπιλεγμένων ρυθμίσεων. Κατά την επανεκκίνηση του φούρνου παρέχεται η αρχική διαμόρφωση των παραμέτρων.

Πατήστε **ΣΥΝΕΧΕΙΑ** για να εμφανίσετε ένα αναδυόμενο παράθυρο επιβεβαίωσης. Αν στο παράθυρο αυτό επιβεβαιώσετε, το σύστημα θα διαγράψει όλες τις αποθηκευμένες τιμές και θα επιστρέψει στις αρχικές ρυθμίσεις.

δ) Ασφάλεια: Το μενού ασφάλειας περιλαμβάνει τις επιλογές για περιορισμό του μέγιστου χρόνου λειτουργίας και της μέγιστης θερμοκρασίας. Επίσης περιλαμβάνει τη λειτουργία της αυτόματης ασφάλειας για παιδιά, όταν δεν χρησιμοποιείται ο φούρνος.

ε) Ενεργειακή απόδοση: Το μενού ενεργειακής απόδοσης επιτρέπει την ενεργοποίηση/απενεργοποίηση του προεπιλεγμένου τρόπου λειτουργίας ECO και των λειτουργιών γρήγορης προθέρμανσης:

Ο τρόπος λειτουργίας **ECO**, που είναι ενεργοποιημένος από προεπιλογή, βελτιστοποιεί τη χρήση του φούρνου όταν αυτός δεν χρησιμοποιείται.

Αν αυτή η επιλογή είναι απενεργοποιημένη, ο φούρνος μπορεί να ενεργοποιηθεί από την αναμονή απλώς με άγγιγμα της οθόνης, αλλά η ενεργειακή κατανάλωση είναι υψηλότερη.

Η λειτουργία **προθέρμανση**, που ενεργοποιείται από προεπιλογή, επιτρέπει να επιτευχθεί γρηγορότερα η επιθυμητή θερμοκρασία.

ζ) Κατάταξη λειτουργιών: Αυτή η επιλογή σας επιτρέπει να εξατομικεύσετε την εμφάνιση των λειτουργιών του κύριου μενού, επιτρέποντας πλήρη διαμόρφωση.

Η μέθοδος της προσαρμογής εμφανίζεται/εξηγείται σε ένα πλαίσιο διαλόγου. Για να ξεκινήσετε την κατάταξη, πατήστε "ΕΚΚΙΝΗΣΗ".

Λειτουργίες για την Ασφάλεια

ΑΣΦΑΛΕΙΑ ΓΙΑ ΠΑΙΔΙΑ (ΚΛΕΙΔΩΜΑ ΠΙΝΑΚΑ ΕΛΕΓΧΟΥ)

Μπορείτε να ενεργοποιήσετε αυτή τη λειτουργία οποιαδήποτε στιγμή από την οθόνη μαγειρέματος.

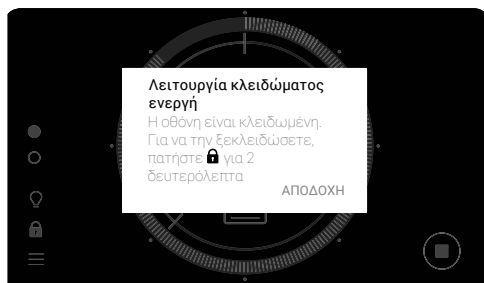

Ενεργοποιείται αν πατήσετε  για 2 ή περισσότερα δευτερόλεπτα, και τότε εμφανίζεται το ακόλουθο μήνυμα σχετικά με την κατάσταση κλειδώματος πλήκτρων. Σε αυτή την κατάσταση, το σύμβολο εμφανίζεται με κόκκινο χρώμα.

Και η οθόνη και το κουμπί ON/OFF είναι κλειδωμένα. Αν αγγίξετε οποιοδήποτε από τα δύο, εμφανίζεται ένα αναδυόμενο παράθυρο που ενημερώνει για την κατάσταση.

Για να απενεργοποιήσετε την ασφάλεια για παιδιά, απλώς πατήστε πάλι το σύμβολο  για 2 ή περισσότερα δευτερόλεπτα έως ότου ακουστεί ήχος βομβητή.

Λειτουργία ΤΕΚΑ Hydroclean

Αυτή η λειτουργία επιτρέπει τον ευκολότερο καθαρισμό λίπους και άλλων ακαθαρσιών που έχουν προσκολληθεί στα τοιχώματα του φούρνου.

Για να διευκολύνει τον καθαρισμό, εμποδίζει τη συσσώρευση ακαθαρσιών. Καθαρίζετε το φούρνο συχνά.

ΠΡΟΓΡΑΜΜΑΤΙΣΜΟΣ ΤΗΣ ΛΕΙΤΟΥΡΓΙΑΣ ΤΕΚΑ HYDROCLEAN®



ΣΗΜΕΙΩΣΗ

Μη χύνετε νερό μέσα στον φούρνο ενώ είναι ακόμα σε υψηλή θερμοκρασία. Κάτι τέτοιο θα μπορούσε να προκαλέσει ζημιά στο εμαγιέ.

Πάντα να εκτελείτε τον κύκλο λειτουργίας όταν ο φούρνος είναι κρύος. Αν ο φούρνος είναι υπερβολικά ζεστός, μπορεί να υποστεί ζημιά ο φούρνος και το εμαγιέ.

Πρώτα αφαιρέστε τους δίσκους και όλα τα αξεσουάρ από το εσωτερικό του φούρνου, περιλαμβανομένων των στηριγμάτων δίσκων ή των τηλεσκοπικών βραχιόνων. Για να το κάνετε αυτό, ακολουθήστε τις οδηγίες που παρέχονται στο Εγχειρίδιο Εγκατάστασης και Συντήρησης, που παρέχεται μαζί με το φούρνο.

Όταν έχει κρυώσει ο φούρνος, απλώστε μια πετσέτα πιάτων πάνω στη βάση του φούρνου.



Προσθέστε αργά 200 mL νερού στο κάτω μέρος του θαλάμου του φούρνου.



ΣΗΜΕΙΩΣΗ

Για τα καλύτερα αποτελέσματα, προσθέστε μια κουταλιά της σούπας ήπιου υγρού πιάτων στο νερό πριν το σκορπίσετε πάνω στην πετσέτα πιάτων.

Ενεργοποιήστε το φούρνο και κατόπιν μεταβείτε στο κύριο μενού-λειτουργία Hydroclean:

Όταν πατηθεί αυτή η λειτουργία, εμφανίζεται ένα μήνυμα που περιέχει μια προειδοποίηση για τη λειτουργία:

"Με τη λειτουργία καθαρισμού Hydroclean®, ο φούρνος σας καθαρίζεται αυτόματα. Για άριστα αποτελέσματα, μη διακόπτετε τη δοκιμή. Όταν λήξει, θα ξεκινήσει η εκπομπή ηχητικού σήματος. Εκείνη τη στιγμή, αφαιρέστε τα υπολείμματα νερού."

Πατήστε ΑΠΟΔΟΧΗ για να μεταβείτε στην οθόνη σύνοψης HYDROCLEAN. Σε αυτή τη λειτουργία δεν μπορεί να τροποποιηθεί ούτε η θερμοκρασία ούτε ο χρόνος μαγειρέματος.



ΣΗΜΑΝΤΙΚΟ

Η διάρκεια αυτής της λειτουργίας δεν μπορεί να τροποποιηθεί. Για να τερματίσετε τον κύκλο μαγειρέματος πριν την ώρα λήξης, απενεργοποιήστε το φούρνο με το πλήκτρο ON/OFF.

Μπορείτε να επιλέξετε μια ώρα λήξης για τη λειτουργία καθαρισμού Hydroclean®. Όπως εξηγείται στην ενότητα "Σχεδιασμός: προγραμματισμός χρόνου μαγειρέματος", με την εξαίρεση ότι μπορείτε να καταχωρήσετε μόνο την ώρα λήξης.

Ανεξάρτητα από το αν έχει επιλεγεί μια ώρα λήξης, όταν αρχίσει η διαδικασία καθαρισμού, ακούγεται ένα ηχητικό σήμα επιβεβαίωσης (2 παρατεταμένα και 2 σύντομα μπιπ).

Ο χρόνος που υπολείπεται ως το τέλος της διαδικασίας καθαρισμού εμφανίζεται στο κέντρο του κύκλου:



ΣΗΜΑΝΤΙΚΟ

Μην ανοίξετε την πόρτα του φούρνου έως ότου τελειώσει η λειτουργία Hydroclean®.

Η φάση ψύξης είναι απαραίτητη για τη σωστή απόδοση της λειτουργίας.

1. Όταν έχει φθάσει η ώρα λήξης, ακούγεται μια ειδοποίηση με βομβητή έως ότου πατηθεί οποιοδήποτε σημείο στην οθόνη ή έως ότου πατηθεί το πλήκτρο ON/OFF.
2. Ο φούρνος δείχνει την οθόνη ώρας.

Η λειτουργία Hydroclean® πραγματοποιείται σε χαμηλή θερμοκρασία. Ωστόσο, οι χρόνοι ψύξης μπορεί να διαφέρουν ανάλογα με τη θερμοκρασία περιβάλλοντος.

Μαγείρεμα με θερμόμετρο κρέατος

Το θερμόμετρο κρέατος μετρά την εσωτερική θερμοκρασία του κρέατος που ψήνεται. Όταν το θερμόμετρο ανιχνεύσει μια θερμοκρασία που έχετε επιλέξει προηγουμένως, τότε ο φούρνος θα απενεργοποιηθεί αυτόματα.

Το μαγείρεμα με θερμόμετρο κρέατος εξασφαλίζει βέλτιστα αποτελέσματα ανεξάρτητα από τον τύπο κρέατος ή ψαριού που μαγειρεύετε.

ΠΩΣ ΝΑ ΕΙΣΑΓΕΤΕ ΤΟ ΘΕΡΜΟΜΕΤΡΟ ΚΡΕΑΤΟΣ

- Χρησιμοποιείτε μόνο το γνήσιο θερμόμετρο κρέατος.
- Εισάγετε το θερμόμετρο πριν ξεκινήσετε τον κύκλο μαγειρέματος.
- Εισάγετε το θερμόμετρο από το ένα άκρο του κρέατος που θα ψηθεί με τρόπο ώστε η μύτη του θερμομέτρου να είναι στο κέντρο του κρέατος.
- Εισάγετε το θερμόμετρο πλήρως μέχρι τη λαβή.
- Η μύτη του θερμομέτρου δεν πρέπει να είναι σε επαφή με κόκκαλο ή με σημεία λίπους. Ούτε πρέπει να είναι σε κενές περιοχές, όπως μπορεί να συμβεί στην περίπτωση των πουλερικών.



ΠΡΟΕΙΔΟΠΟΙΗΣΗ

Πριν αγγίξετε τις εσωτερικές επιφάνειες του φούρνου, βεβαιωθείτε ότι ο φούρνος έχει κρυώσει.

Αν μετά την ολοκλήρωση της λειτουργίας Hydroclean® διαπιστώσετε ότι απαιτείται πιο σχολαστικός καθαρισμός, χρησιμοποιήστε για τον σκοπό αυτό ουδέτερα απορρυπαντικά και πανιά που δεν χαράζουν.

ΧΡΗΣΗ ΤΟΥ ΘΕΡΜΟΜΕΤΡΟΥ ΚΡΕΑΤΟΣ

- Τοποθετήστε στον φούρνο το κομμάτι κρέας στο οποίο έχετε ήδη εισαγάγει το θερμόμετρο κρέατος.
- Συνδέστε τον σύνδεσμο του θερμομέτρου στην υποδοχή που παρέχεται στην πάνω αριστερή πλευρά του φούρνου.
- Επιλέξτε μια λειτουργία που είναι συμβατή με τη χρήση θερμομέτρου κρέατος (Για συμβατές λειτουργίες ανατρέξτε στην ενότητα "Λειτουργίες του φούρνου", στη σελίδα 4).
- Όταν μεταβείτε στην οθόνη διαμόρφωσης μαγειρέματος, στην πάνω αριστερή πλευρά της οθόνης εμφανίζεται το σύμβολο θερμομέτρου .

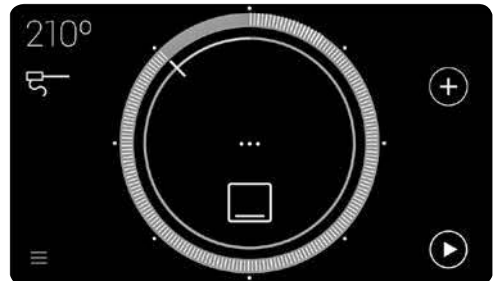

- Αγγίξτε αυτό το σύμβολο για να δείτε τη θερμοκρασία που συνιστάται για την ολοκλήρωση του κύκλου μαγειρέματος. Αγγίξτε τον κύκλο αν θέλετε να τροποποιήσετε αυτή τη θερμοκρασία.
- Πατήστε ΑΠΟΔΟΧΗ για να επιβεβαιώσετε τη ρύθμιση θερμοκρασίας του θερμομέτρου. Όταν επιστρέψετε στην οθόνη σύνοψης μαγειρέματος, το σύμβολο θερμομέτρου είναι κόκκινο, υποδεικνύοντας ότι η διαμόρφωση θερμοκρασίας έχει γίνει αποδεκτή.
- Κατά τη διάρκεια της διαδικασίας μαγειρέματος, στην οθόνη εμφανίζονται το σύμβολο θερμομέτρου και η τρέχουσα μετρούμενη θερμοκρασία.

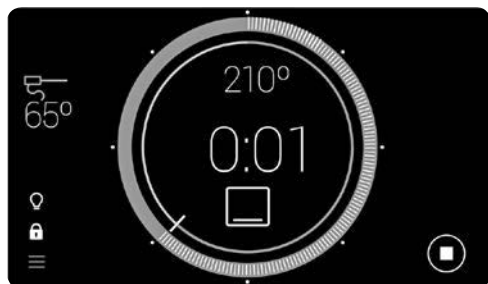

- Όταν το εσωτερικό του κρέατος φθάσει την επιλεγμένη θερμοκρασία, ακούγεται μια ειδοποίηση με βομβητή, που υποδεικνύει ότι ο κύκλος μαγειρέματος έχει ολοκληρωθεί.

ΤΡΟΠΟΠΟΙΗΣΗ ΘΕΡΜΟΚΡΑΣΙΑΣ ΘΕΡΜΟΜΕΤΡΟΥ ΚΡΕΑΤΟΣ

Αφού έχει ξεκινήσει ο κύκλος μαγειρέματος με θερμομέτρο κρέατος, αν θέλετε να αλλάξετε τη ρύθμιση θερμοκρασίας, απλώς πατήστε πάλι το σύμβολο  για να επιστρέψετε στο μενού ρύθμισης θερμοκρασίας.

Ακολουθήστε τις οδηγίες που περιγράφονται παραπάνω για να καταχωρήσετε μια νέα θερμοκρασία.



ENERG Y IJA
енергия · ενεργεια
IE IA



iOven



70 L

0.88 kWh/cycle*

0.68 kWh/cycle*

* цикъл · cyclus · portion · zyklus · πρόγραμμα · ciclo · tsükkel · ohjelma · ciklus · ciklas · cikls · ciklu · cyclus · cykl · ciclu · program · cykel

65/2014

EEI _{cav} *	81
N ^o cav *	1
M	32 kg

* затв.отдел. · ovenrum · θαλάμου · prostor za pečenje · kavità · ovenruimte · incintă · prostor za peko · kavitet

Nuestra aportación a la protección del medio-ambiente: utilizamos papel reciclado.
A nossa contribuição para a protecção do ambiente: utilizamos papel reciclado.
Our contribution to environmental protection: we use recycled paper.
Notre contribution à la protection de l'environnement : nous utilisons du papier recyclé.
Unser Beitrag zum Umweltschutz: wir verwenden umweltfreundliches Papier.
Onze bijdrage aan de bescherming van het milieu: we maken gebruik van gerecycled papier.
Η συμβολή μας στην προστασία του περιβάλλοντος: χρησιμοποιούμε ανακυκλωμένο χαρτί.
Cod.: 83370606/3370606-00

