



# Manual de instruções

## *Manual de Instruções*

LP9 850

Capacidade 14 serviços padrão

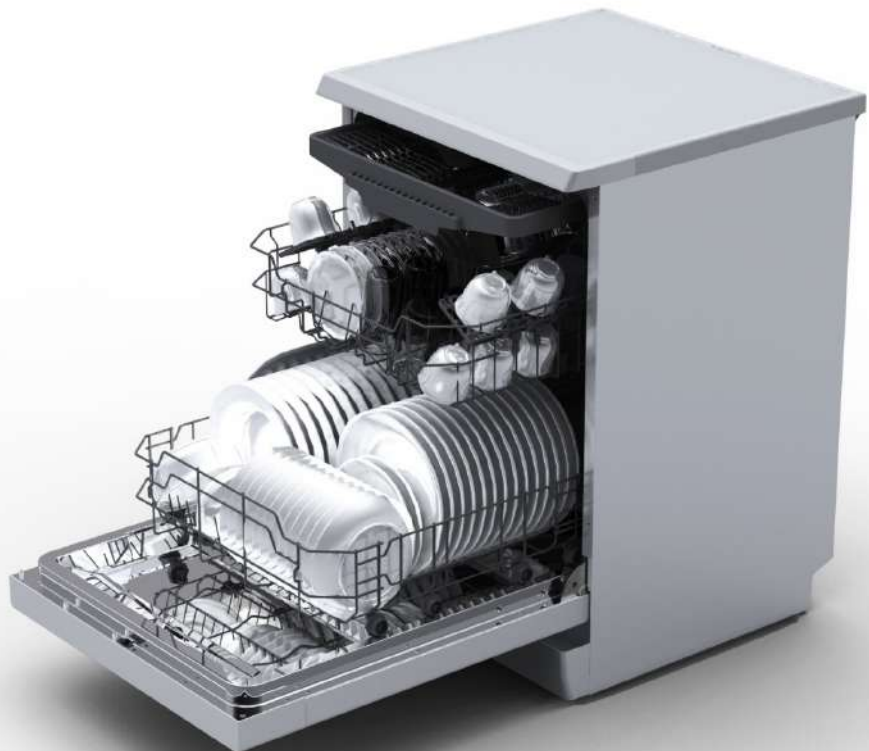



## LEIA ESTE MANUAL

Estimado Cliente:

- Por favor, leia atentamente este manual de instruções antes de utilizar a sua máquina de lavar louça para o ajudar de forma adequada no funcionamento e na manutenção.
  - Mantenha-o guardado para futuras consultas
  - Disponibilize este manual a novos proprietários para que possam familiarizar-se com o produto.
- Este manual contém capítulos referentes a instruções de segurança, instruções de utilização e instalação, conselhos de resolução de problemas, etc.



### ANTES DE CONTACTAR O SERVIÇO DE ASSISTÊNCIA TÉCNICA

- Consulte o capítulo sobre resolução de problemas para o ajudar a resolver dúvidas comuns.
- Se não conseguir resolver, contacte por favor o Serviço de Assistência Técnica.

### NOTA:

- O fabricante, seguindo uma política de constante desenvolvimento e de atualização do produto, pode efetuar alterações sem aviso prévio.
- Este manual deve ser facultado pelo fabricante ou pelo revendedor

<b>1) Informação importante para a sua segurança.....</b>	<b>1</b>
<b>2) Guia de utilização rápida.....</b>	<b>2</b>
<b>3) Instruções de utilização.....</b>	<b>3</b>
Painel de comandos.....	3
Características principais.....	3
<b>4) Antes da primeira utilização.....</b>	<b>4</b>
A. Descalcificador.....	4
B. Adicionar sal no depósito de sal.....	5
C. Colocar o abrillantador.....	5
D. Colocar o detergente .....	6
<b>5) Carga dos cestos da máquina.....</b>	<b>9</b>
Cuidados a ter antes e depois da carga dos cestos.....	9
Carga do cesto superior.....	10
Carga do cesto inferior.....	10
<b>6) Iniciar um programa de lavagem.....</b>	<b>11</b>
Tabela de programas de lavagem.....	11
Ligar a máquina de lavar louça.....	11
Alterar um programa.....	12
No final do programa.....	12
<b>7) Manutenção e limpeza.....</b>	<b>13</b>
Sistema de filtros.....	13
Cuidados a ter com a máquina.....	14
<b>8) Instruções de instalação.....</b>	<b>15</b>
Posicionar a máquina.....	15
Ligação elétrica.....	15
Ligação da água.....	16
Colocação em funcionamento.....	17
<b>9) Conselhos de resolução de problemas.....</b>	<b>18</b>
Antes de contactar o Serviço de Assistência Técnica.....	18
Códigos de Erro.....	19
Informação Técnica.....	20

**Carga dos cestos segundo a EN 50242**

## 1. INFORMAÇÃO IMPORTANTE PARA A SUA SEGURANÇA



Este aparelho foi projetado unicamente para utilização doméstica e outras utilizações similares tais como:

- -Áreas de cozinha em lojas, oficinas e outros ambientes de trabalho semelhantes
  - Casas rurais
  - Clientes em Hotéis, motéis e outros tipos de alojamento
  - Alojamentos tipo “Quarto e pequeno almoço”
- Este aparelho pode ser utilizado por crianças com mais de 8 anos e pessoas com capacidades sensoriais e/ou mentais reduzidas ou com falta de experiência e conhecimento se foram instruídas e supervisionadas na utilização do aparelho de uma forma segura e no conhecimento dos perigos envolvidos. As crianças não devem brincar com este equipamento. A limpeza e a manutenção básica não devem de ser realizadas por crianças sem supervisão (EN 60335-1).
- Este aparelho não se destina a ser utilizado por pessoas com capacidades sensoriais ou mentais reduzidas ou com falta de experiência e conhecimento, a menos que tenham sido instruídas e supervisionadas na utilização do aparelho por uma pessoa responsável pela sua segurança (IEC 60335-1).
- Este aparelho apenas pode ser utilizado no interior e para utilização doméstica.
- Para proteção de possíveis riscos elétricos, não coloque o aparelho, o cabo ou a ficha imersos em água ou outro líquido.
- Por favor desligue a máquina antes de proceder à sua limpeza ou manutenção.
- Para limpar a máquina de lavar louça, utilize um pano suave humedecido com um sabão neutro; de seguida utilize outro pano suave para secar



## **INSTRUÇÕES DE LIGAÇÃO À TERRA**

---

- Este aparelho deve estar ligado à terra. Em caso de mau funcionamento ou avaria, a ligação à terra reduzirá o risco de uma descarga elétrica, procurando um caminho de menor resistência para a corrente elétrica. O cabo de alimentação deste aparelho tem ficha com ligação à terra.
- A ficha deve estar ligada a uma tomada apropriada com ligação à terra de acordo com as normas em vigor.
- Uma má instalação pode provocar um alto risco de choque elétrico.
- Verifique com um electricista qualificado caso tenha dúvidas se o aparelho está corretamente ligado à terra.
- Não altere a ficha fornecida com o aparelho caso esta não se adeque à tomada
- Tenha uma tomada adequada instalada por um electricista qualificado.
- Não se sente nem se apoie na porta ou nos cestos da máquina.
- Não utilize a máquina a menos que a porta esteja totalmente fechada.
- Se tiver de abrir a porta durante o seu funcionamento, faça-o com cuidado. Abra a porta cuidadosamente pois há o risco de sair água.
- Não coloque objetos pesados ou se apoie na porta quando esta estiver aberta, pois a máquina pode cair.
- Carga dos cestos:
  - 1) Colocar os objetos afiados de modo a que não danifiquem a borracha da porta.
  - 2) Atenção: facas e outros utensílios com pontas afiadas têm de ser colocados no cesto de talheres com a ponta para baixo ou colocados horizontalmente.

- Verifique que a gaveta de detergente está vazia após terminar o ciclo de lavagem.
- Não lave na máquina objetos plásticos, a menos que estejam marcados como aptos para tal.
- Para os objetos plásticos sem essa indicação, consulte as recomendações do seu fabricante.
- Utilize apenas detergente e abrillantador próprios para máquinas de lavar louça.
- Assegure-se que as crianças não brincam com a máquina de lavar louça.
- Não deixe a porta da máquina de lavar louça aberta pois existe o risco de tropeçar e cair.
- Se o cabo elétrico estiver danificado, deve ser substituído pelo fabricante ou pelo Serviço de Assistência Técnica ou por uma pessoa qualificada de modo a evitar riscos.
- Durante a instalação da máquina o cabo elétrico não deve ficar esmagado ou torcido.
- Não force os comandos.
- A máquina de lavar louça tem de estar ligada à rede de água utilizando sempre tubos e peças novos. Não utilize tubos usados.
- A capacidade máxima de louça a poder ser lavada é a de 14 pessoas.
- A pressão máxima da entrada de água permitida é de 1Mpa.
- A pressão mínima de entrada de água permitida é de 0.04Mpa.

## RECICLAGEM

- Recicle adequadamente os materiais utilizados na embalagem da máquina.
- Todos os materiais utilizados podem ser reciclados.



As partes plásticas estão marcadas com as abreviaturas internacionais standard:

PE: polietileno

PS: poliestireno

POM: polioximetileno

PP: Polipropileno





ABS: acronitrilo butadieno estireno

## ⚠ ATENÇÃO

- O material de embalagem pode ser perigoso para as crianças.
- Para a eliminação dos materiais de embalagem e da máquina de lavar louça, dirija-se por favor a um centro de reciclagem. Corte o cabo elétrico e inutilize o sistema de abertura da porta da máquina.
- O cartão da embalagem é de papel reciclado e deve ser separado utilizando os contentores de reciclagem para cartão.
- Assegurando-se que este produto é reciclado adequadamente, ajudará a prevenir potenciais danos para a saúde humana e para o ambiente. A separação inadequada pode ser potencialmente perigosa para o ambiente e saúde.
- Os consumidores devem contactar as autoridades locais ou os pontos de venda para solicitar informação referente ao local apropriado onde devem depositar os eletrodomésticos antigos.
- **RECICLAGEM:** este eletrodoméstico não deve ser escoado no fluxo normal dos resíduos sólidos urbanos. É necessário a recolha separada para tratamento especial.

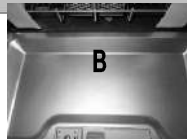
# GUIA DE UTILIZAÇÃO RÁPIDA

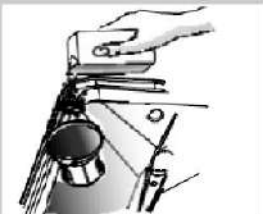
Para um funcionamento em detalhe, consulte por favor a parte correspondente deste manual

Ligue a máquina	Prima o botão on/off para ligar o aparelho. Abra a porta	
Coloque o detergente na gaveta	<b>Compartmento A:</b> Em cada ciclo de lavagem <b>Compartmento B</b> só para programas com pré-lavagem (siga as instruções de utilização)	 
Verifique o nível de abrillantador	<b>Indicador mecânico C</b> Indicador eletrónico no painel de comandos (se disponível)	
Verifique o nível de sal	(só em modelos com descalcificador) Indicador eletrónico no painel de comandos (se disponível). Se o modelo não possui indicador no painel de comandos, pode estimar através do número de ciclo de lavagens, quando é necessário colocar novamente sal.	
Carga dos cestos	Raspe os resíduos de alimentos. Amoleça os restos de comida das panelas e de seguida coloque a louça no cesto. Para ver exemplos de carga dos cestos, consulte este manual de instruções	
Selecione um programa	Pressione o botão de Programa para seleccionar o programa desejado. O indicador do programa seleccionado acenderá (ver parágrafo "Instruções de funcionamento")	
Iniciar o funcionamento da máquina	Feche a porta. Abra a torneira da água e pressione o botão Start/pause. A máquina iniciará o funcionamento em aproximadamente 10 segundos	
Mudar o programa	1. Um programa em curso apenas pode ser alterado se a máquina esteve a funcionar por pouco tempo. Caso contrário, o detergente já pode ter sido libertado e a água drenada. Neste caso, deve colocar novamente detergente. 2. Abra a porta, pressione o botão de programa durante cerca de 3 segundos e o aparelho ficará em pausa; selecione um novo programa	
Adicionar louça esquecida	1 Abra ligeiramente a porta para parar o programa 2 Uma vez que os braços aspersores tenham parado, pode abrir totalmente a porta 3 Introduza a louça esquecida 4 Feche a porta, a máquina iniciará o funcionamento em 10 segundos	 <b>ATENÇÃO!</b> Abra a porta com cuidado. Pode sair vapor quente ao abrir a porta
Se o aparelho for desligado durante um ciclo de lavagem	Se o aparelho for desligado durante um ciclo de lavagem, quando ligar novamente, selecione de novo o programa de lavagem e opere a máquina de acordo com as instruções iniciais	
Desligue a máquina	Uma vez terminado o ciclo de lavagem, o alarme acústico da máquina soará 8 vezes e parará. Desligue a máquina através do botão on/off.	
Feche a torneira, retire a louça dos cestos	Aviso: aguarde alguns minutos (cerca de 15 minutos) antes de retirar a louça dos cestos para evitar tocar na louça quente, uma vez que está mais suscetível de partir. Para além disso a secagem será mais eficiente. Retire a louça começando pelo cesto inferior.	

### 3. INSTRUÇÕES DE UTILIZAÇÃO



#### ATENÇÃO!

Para obter o melhor resultado na sua máquina, leia todas as instruções antes da primeira utilização

#### Painel de comandos

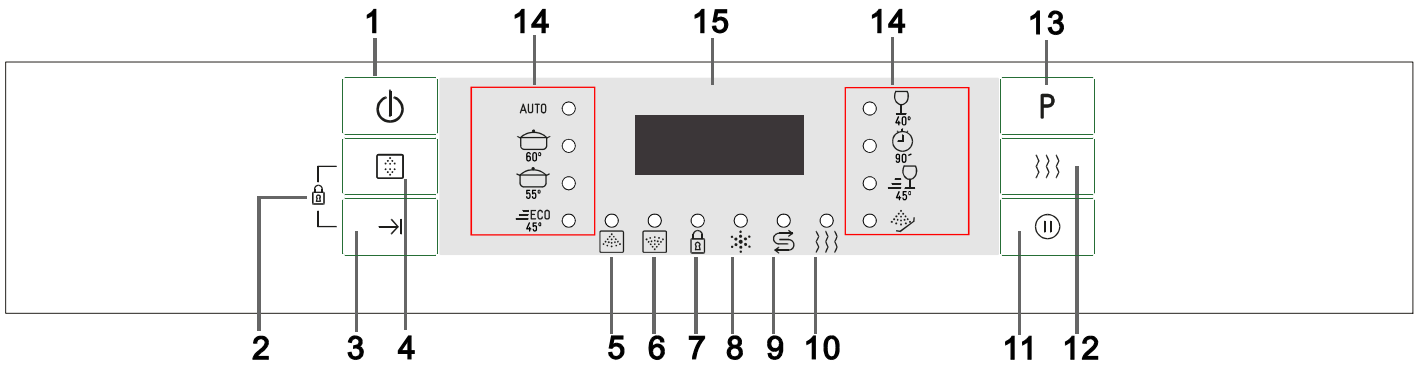

1. Botão On-Off: para ligar e desligar a máquina.
2. Função bloqueio para crianças: Pressione o botão de programação diferida e "Alt" em simultâneo para bloquear o programa.
3. Programação diferida: para programar o início diferido da máquina.
4. Botão Alt: função Dual Zone. Pressione este botão para seleccionar o cesto superior ou inferior.
5. Indicador aspersor superior.
6. Indicador aspersor inferior.
7. Indicador de bloqueio para crianças.
8. Indicador de abrilhantador: acende quando o compartimento necessita de ser abastecido.
9. Indicador de sal: acende quando o compartimento necessita de ser abastecido.
10. Indicador de secagem extra: acende quando a função de secagem extra é seleccionada.
11. Botão Start/Pause: para iniciar o programa ou fazer pausa quando a máquina está em funcionamento.
12. Botão de secagem extra: Para seleccionar função secagem extra. Apenas pode ser utilizado nos programas Normal, ECO, Vidro, 90 minutos.
13. Botão de programa: pressione para seleccionar o programa apropriado.
14. Indicadores de programa: mostra o programa que seleccionou.
15. Display: mostra o tempo restante, códigos de erro, etc.

### Características principais da máquina

Vista frontal

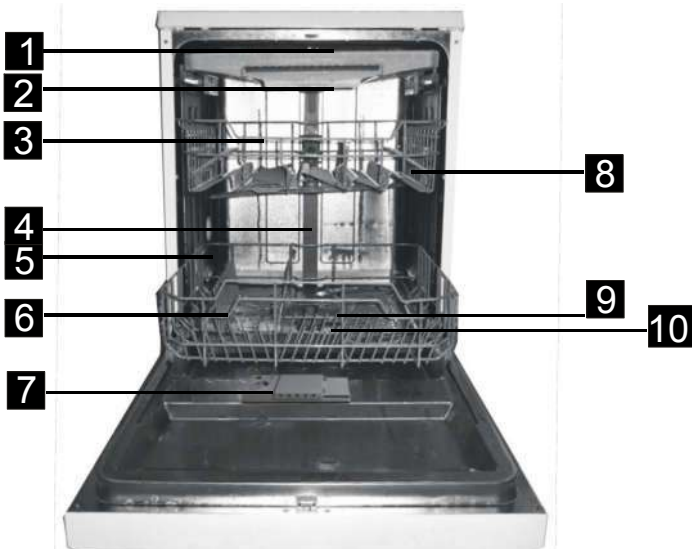

Vista traseira



- |                                       |                          |                            |                                       |
|---------------------------------------|--------------------------|----------------------------|---------------------------------------|
| <b>1</b> Terceiro irrigador superior  | <b>4</b> Tubo interior   | <b>7</b> Gaveta            | <b>10</b> Sistema de filtros          |
| <b>2</b> Terceiro cesto para talheres | <b>5</b> Cesto inferior  | <b>8</b> Bandeja de copos  | <b>11</b> Conector de entrada de água |
| <b>3</b> Cesto superior               | <b>6</b> Depósito de sal | <b>9</b> Braços aspersores | <b>12</b> Tubo de descarga            |



## 4. Antes da primeira utilização

Antes de utilizar a máquina pela primeira vez:

- A. Regule o descalcificador
- B. Adicione 1.5 kg de sal para máquinas de lavar louça e de seguida encha o depósito com água.
- C. Coloque abrillantador na gaveta
- D. Coloque detergente na gaveta

### A. Descalcificador

O descalcificador de água tem de ser programado manualmente, utilizando o regulador de dureza de água. O descalcificador de água foi desenhado para eliminar minerais e sais da água, os quais podem ter um efeito prejudicial no funcionamento na máquina de lavar louça. O nível de dureza da água será maior quanto maior for a quantidade de minerais e sais que a água contenha. O descalcificador de água deve ser regulado de acordo com a dureza da água de cada região. Pode informar-se sobre o nível da sua zona, junto dos serviços municipalizados de água da sua localidade.

### REGULAR O CONSUMO DE SAL

A máquina de lavar louça foi desenhada para poder regular a quantidade de sal consumida em função da dureza da água utilizada, permitindo assim otimizar o nível do consumo do sal.

Siga as seguintes instruções para ajustar o consumo de sal:

1. Ligue a máquina de lavar louça
2. Pressione o botão start /pause durante 5 segundos para iniciar o programa de ajuste do descalcificador dentro de 60 segundos após o aparelho iniciar.
3. Pressione o botão de programa para selecionar o ajuste necessário de acordo com o valor indicado pelos serviços municipalizados de água da sua localidade. Com cada pulsação o display altera para H1-H2-H3-H4-H5-H6.
4. Pressione o botão On/off para sair do modo de regulação.

DUREZA DA ÁGUA				Posição do seletor	Consumo de sal (grama/ciclo)
°dH	°fH	°Clarke	mmol/l		
0~5	0~9	0~6	0~0.94	H1	0
6-11	10-20	7-14	1.0-2.0	H2	9
12-17	21-30	15-21	2.1-3.0	H3	12
18-22	31-40	22-28	3.1-4.0	H4	20
23-34	41-60	29-42	4.1-6.0	H5	30
35-45	61-80	43-56	6.1-8.0	H6	60

#### Nota: 1

1 dH=1,25 Clarke=1,78 fH=0,178mmol/l

DH: Grau alemão

fH: Grau francês

Clark: Grau britânico

#### Nota: 2

A definição de fábrica: H3 (EN 50242)

Contacte os serviços municipalizados de água da sua localidade para obter informação sobre a dureza da água que é fornecida.



**NOTA:** Caso a sua máquina não possua descalcificador pode passar este capítulo

### DESCALCIFICADOR DE ÁGUA

A dureza da água varia de localidade para localidade. Se utilizar água dura na máquina de lavar louça, formar-se-ão depósitos de calcário nos talheres e restante louça.

A máquina está equipada com um descalcificador especial que utiliza um tipo de sal específico para eliminar o calcário e minerais da água.

## B. Adicionar sal no depósito de sal

Utilize sempre sal próprio para ser utilizado na máquina de lavar louça.

O depósito de sal está localizado por baixo do cesto inferior e deve ser cheio como é indicado a seguir:

### ATENÇÃO!

- Utilize sal específico para máquinas de lavar louça. Outros tipos de sal que não sejam próprios para serem utilizados na máquina de lavar louça, como por exemplo sal de mesa, danificarão o depósito de sal. Em caso de danos originados pelo uso de um tipo de sal inadequado, o fabricante não dará garantia e não se responsabilizará por nenhum dano produzido.
- Coloque apenas o sal antes de iniciar um dos programas de lavagem completo. Isto evitará o depósito de grãos de sal ou água salada no fundo da máquina por um longo período de tempo que podem provocar corrosão.

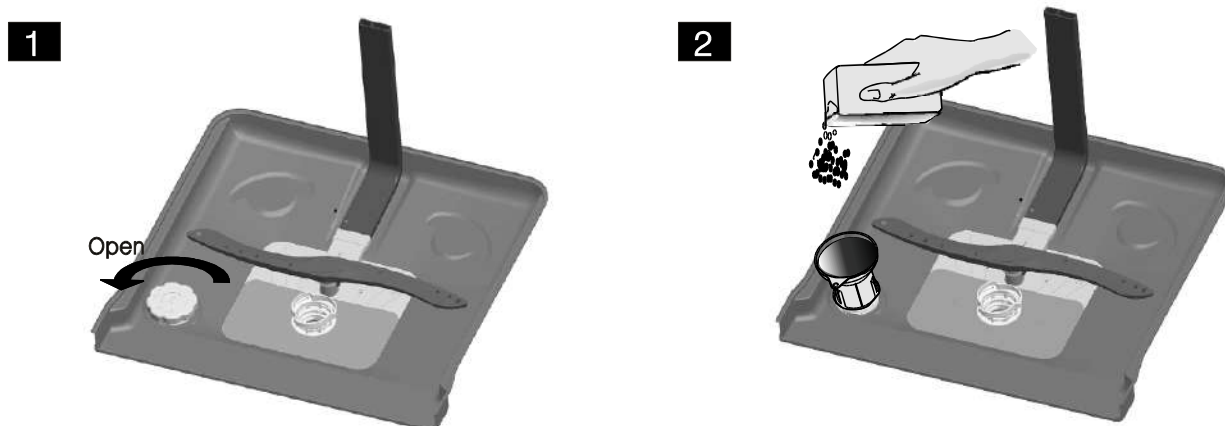

A. Retire o cesto inferior e desenrosque retirando a tampa do depósito de sal (1)

B. Coloque o funil (fornecido com a máquina de lavar louça) dentro do depósito e introduza 1,5 kg de sal aproximadamente

C. Encha o depósito de sal com água; é normal que uma pequena quantidade de água saia do depósito (2)

D. Após colocar sal no depósito, retire o funil e coloque a tampa de novo rodando a tampa no sentido dos ponteiros do relógio.

E. Normalmente o alarme de falta de sal apagar-se-á após encher o depósito

F. Imediatamente após encher com o sal, deve selecionar um programa de lavagem (sugerimos um programação breve); caso contrário, os filtros, a bomba de água ou outros componentes importantes da máquina podem ficar danificados devido à água com sal. Estes danos não são abrangidos pela garantia.

### ! **NOTA:**

1. O depósito de sal deve ser cheio apenas quando o indicador de falta de sal se acender no painel de comandos. Dependendo de como o sal é dissolvido, o alarme de falta de sal pode ficar ativado durante algum tempo mesmo depois de encher o depósito.

Caso o seu modelo não possua alarme de falta de sal, pode calcular quando encher novamente o depósito mediante o número de ciclos de lavagem já realizados.

2. Se após adicionar o sal ficarem resíduos de sal na base da máquina de lavar louça, execute um ciclo de enxaguamento ou um ciclo rápido para limpar e eliminar o excesso do sal.

## C. Colocar abrillantador

### DISPENSADOR DO ABRILHANTADOR

O abrillantador é adicionado ao ciclo de lavagem durante o enxaguamento final para evitar que se formem gotas de água na louça, uma vez que podem deixar manchas e riscos brancos. Também melhora a secagem da louça, pois permite que a água esorra pela louça. A máquina está desenhada para utilizar abrillantador líquido. A gaveta do abrillantador está localizada na parte interior da porta junto à gaveta de detergente. Para colocar o abrillantador, abra a tampa e introduza o líquido abrillantador até que o indicador de nível fique totalmente escuro. A capacidade da gaveta do abrillantador é aproximadamente de 110ml.

### ABRILHANTADOR

O abrillantador é adicionado automaticamente durante o último enxaguamento, assegurando um enxaguamento total e uma secagem livre de manchas e riscos.

### ATENÇÃO!

Utilize unicamente líquido abrillantador específico para máquinas de lavar louça. Nunca utilize outras substâncias (sabão líquido, produtos de limpeza da máquinas, etc) uma vez que pode danificar a máquina de lavar louça.

## QUANDO ENCHER O DEPÓSITO DO ABRILHANTADOR

Se a máquina não tiver indicador de falta de abrillantador, pode verificar através da cor do indicador ótico "C" existente junto à tampa da gaveta. Quando a gaveta está cheia, o indicador está totalmente escuro. Conforme o abrillantador vai acabando, o tamanho do ponto escuro diminui. Nunca deixe o nível do abrillantador descer a 1/4 do depósito

À medida que o abrillantador diminui, o tamanho do ponto preto no indicador de nível de abrillantador altera-se, como ilustrado abaixo.

- Cheio
- 3/4 cheio
- 1/2 cheio
- 1/4 cheio - Deverá voltar a encher para eliminar manchas
- Vazio

### C (Indicador do abrillantador)

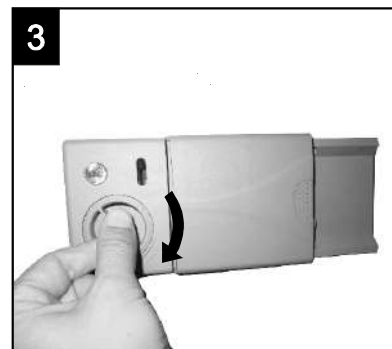
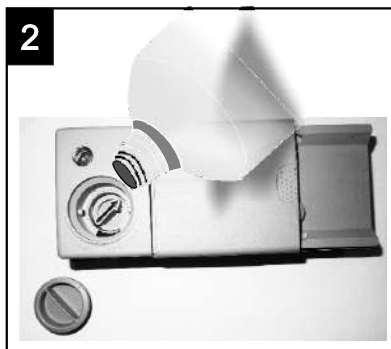
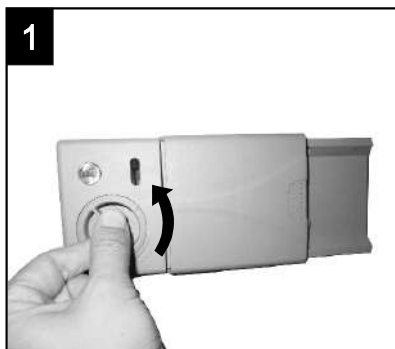

- 1** Para abrir a gaveta, rode a tampa para a esquerda e retire.
- 2** Coloque o líquido abrillantador na gaveta, tendo o cuidado para este não transbordar.
- 3** Volte a colocar a tampa alinhando-a com a posição de aberta e rode a tampa para a direita para bloquear.

**!** **NOTA:** *Limpe qualquer abrillantador derramado durante o enchimento com um pano absorvente, para evitar espuma em excesso durante a lavagem seguinte. Não se esqueça de voltar a colocar a tampa antes de fechar a porta da máquina de lavar.*

## REGULAR O NÍVEL DE ABRILHANTADOR

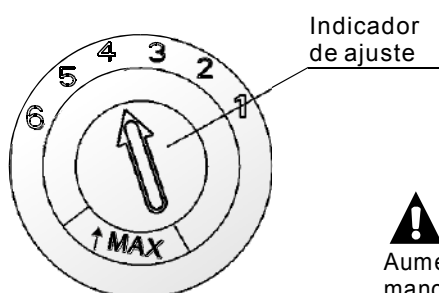

A gaveta do abrillantador tem 6 níveis. Inicie sempre no nível 4 e se detetar manchas ou problemas de secagem, aumente a quantidade de abrillantador aumentando a regulação para o nível 5. Se o resultado não for o desejado, volte a subir o nível de abrillantador, até que as manchas desapareçam. O nível recomendado é o valor que vem ajustado de fábrica, o qual é de "4"

**!** **NOTA:** Aumente a quantidade de abrillantador se a louça apresentar gotas de água ou manchas de calcário após a lavagem. Reduza se aparecerem manchas brancas pegajosas sobre a louça ou uma película azulada nos talheres e copos.

## D. Colocar detergente

Os detergentes, assim como os seus componentes químicos ativos, são necessários para remover e eliminar a sujidade da louça bem como retirá-la da máquina. A maioria dos detergentes comerciais é adequada para este fim.

### ATENÇÃO!

Utilize apenas detergente próprio para máquinas de lavar louça. Mantenha o detergente num lugar fresco e seco. Coloque apenas o detergente na gaveta imediatamente antes de utilizar a máquina de lavar louça.

## DETERGENTES

Existem 3 tipos de detergentes

1. Com Fosfatos e Cloro
2. Com Fosfatos e sem Cloro
3. Sem Fosfatos nem Cloro

Normalmente os detergentes em pó contêm fosfatos. Neste caso, recomenda-se encher o depósito do sal com sal, mesmo que a dureza da água seja de apenas 6° dH.

No caso de águas duras, se forem utilizados detergentes sem fosfatos, é normal surgirem manchas brancas na louça, assim utilize uma maior quantidade de detergente para alcançar melhores resultados.

Detergentes sem cloro apenas branqueiam levemente pelo que as manchas fortes e de cor não serão totalmente eliminadas. Neste caso, selecione um programa com uma temperatura mais elevada.

## DETERGENTES CONCENTRADOS

Com base na sua composição química, os detergentes para máquinas de lavar louça podem ser divididos em dois tipos:

- Detergentes convencionais, alcalinos com componentes cáusticos.
- Concentrados, pouco alcalinos com enzimas naturais.

## DETERGENTES EM PASTILHA

Detergentes em pastilhas de diferentes marcas dissolvem a diferentes velocidades. Por este motivo, alguns detergentes em pastilhas não se dissolvem e não desenvolvem totalmente a sua ação de limpeza durante os programas curtos. Recomendamos a utilização de programas longos ao utilizar detergente em pastilhas, para garantir a remoção de todos os resíduos do detergente.

## GAVETA DE DETERGENTE

A gaveta de detergente deve ser cheia antes de cada ciclo de lavagem, seguindo as instruções da tabela dos ciclos de lavagem. A sua máquina de lavar louça utiliza menos detergente e abrillantador do que outras máquinas de lavar louça convencionais. Uma pequena quantidade de detergente será suficiente para um ciclo normal de lavagem. Para louça muito suja ou com sujidade incrustada, será necessário adicionar mais detergente. Adicione o detergente antes de iniciar a lavagem, caso contrário este poderá humidificar e não dissolver adequadamente.

## Quantidade de detergente a utilizar

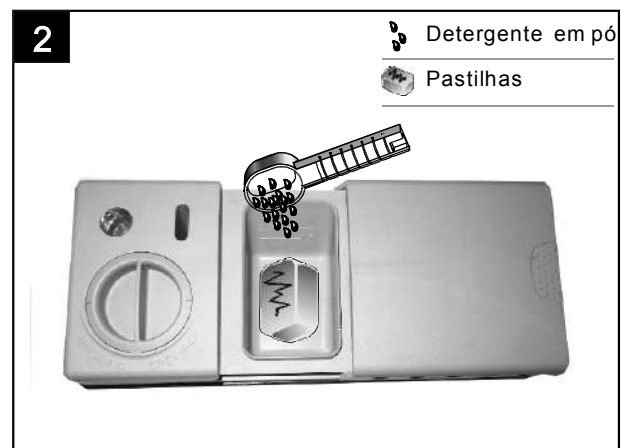

### ! NOTA:

- Se a tampa estiver fechada: Prima o botão de libertação. A tampa abre-se.
- Adicione sempre o detergente mesmo antes de iniciar cada ciclo de lavagem.
- Utilize apenas detergente de marca para a máquina de lavar louça.

### ! ADVERTÊNCIA

O detergente para a máquina de lavar louça é corrosivo. Mantenha-o fora do alcance das crianças.

## Colocar o detergente

Coloque o detergente na gaveta.

A marca indica os níveis das doses, como ilustrado à direita.

- A.** Compartimento para a lavagem principal
- B.** Compartimento para a pré-lavagem

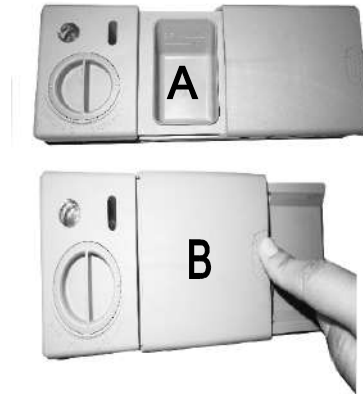

Consulte as dosagens do fabricante e as recomendações de conservação indicadas na embalagem do detergente.

Feche a tampa e prima até fechar corretamente.

Se a louça estiver muito suja, coloque detergente adicional no compartimento para o ciclo de pré-lavagem (B). Este detergente será utilizado durante a fase de pré-lavagem.



### NOTA:

- Encontra informação sobre a quantidade de detergente para cada programa na última página.
- Tenha em atenção que, de acordo com o nível de sujidade e a dureza específica da água é possível haver diferenças.
- Observe as recomendações do fabricante na embalagem de detergente.

## Feche a gaveta de detergente



Se a louça estiver moderadamente suja, pode utilizar menos detergente que o recomendado.

- Gaveta

Pressione a tampa para baixo (1) até ouvir um estalido.

- Se utilizar detergente em pastilha, leia as indicações na embalagem do fabricante de modo a determinar onde colocar a pastilha no interior da máquina (cesto talheres, gaveta, etc).

Assegure-se que a tampa da gaveta de detergente está fechada, mesmo que utilize pastilhas.

## 5. CARGA DOS CESTOS

### Recomendações

- Adquirir sempre louça e utensílios que sejam aptos para lavar na máquina de lavar louça
- Utilize detergentes não agressivos. Para mais informação, consulte o fabricante de detergente
- Para louça delicada, utilize o programa com a temperatura mais baixa
- Para evitar danos, não retire os talheres nem os copos da máquina de lavar louça imediatamente após terminar a lavagem.

### Para lavar na máquina de lavar louça

#### Não são aptos

- Talheres com cabo de madeira, marfim ou madreperla
- Taheres antigos com partes coladas que não sejam resistentes à temperatura
- Peças de plástico que não resistam ao calor
- Talheres ou louça colada
- Peças em estanho ou cobre
- Vidro delicado
- Peças em aço inoxidável passível de oxidar
- Taças de madeira
- Peças de fibra sintética

#### Uso limitado

- Alguns tipos de copos podem ficar baços após muitas lavagens
- Peças em prata e alumínio têm tendência a descolorar durante a lavagem
- Os desenhos da louça podem desvanecer com a lavagem.

### Cuidados antes e depois da carga dos cestos na máquina

(Para um funcionamento otimizado da sua máquina de lavar louça, siga estas instruções referentes à carga. As características e a aparência do cesto e do cesto dos talheres podem variar conforme o modelo).

Elimine os restos de alimentos. Amoleça os resíduos de comida das panelas.

Não é necessário enxaguar os pratos por baixo de água corrente.

Coloque a louça na máquina conforme as seguintes instruções:

1. Os copos, taças e panelas, etc devem ser colocados virados para baixo.
2. Recipientes curvos, ou com orifícios devem estar inclinados para não acumular água durante a lavagem.
3. A louça deve estar corretamente colocada para evitar que se vire.
4. A rotação dos braços aspersores não deve estar bloqueada pela louça.



**NOTA:** Os objetos muito pequenos não devem de ser lavados na máquina de lavar louça, uma vez que podem cair dos suportes e dos cestos.

- Coloque peças ovaladas, como taças, copos, panelas com a abertura para baixo, para não acumular a água no fundo.
- Os pratos e talheres não devem estar apoiados uns nos outros.
- Para evitar danos na louça de cristal, é recomendável que a coloque de forma a não se tocar entre ela.
- Coloque as peças maiores e mais difíceis de lavar no cesto inferior. O cesto superior é indicado para lavar as peças mais leves e delicadas, como cristal e chávenas de chá e café
- Facas colocadas com a lâmina para cima podem ser perigosas
- Talheres longos e afiados devem ser colocados horizontalmente no cesto superior.
- Não sobrecarregue a máquina de lavar louça, de modo a obter bons resultados na lavagem com um consumo adequado.

### Retirar a louça da máquina

Para evitar que a água goteje do cesto superior para o inferior, recomendamos que retire em primeiro lugar a louça do cesto inferior.

# ■ Método de carga de normal

## Carga do cesto superior

O cesto superior está desenhado para louça mais delicada e leve como copos, taça de café e chá, saladeiras, panelas e frigideiras pouco profundas (se não estiverem muito sujas). Coloque a louça de modo a que não se mova com o efeito da água.

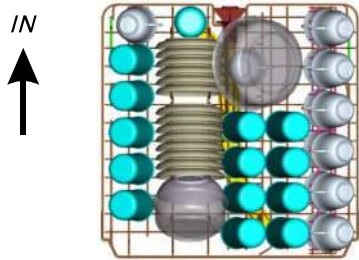

Por favor lembre-se que:

- As panelas, saladeiras, etc devem ser colocadas com a abertura para baixo
- As travessas grandes devem colocar-se inclinadas para que a água escorra
- As grelhas do cesto inferior podem baixar para colocar mais facilmente as travessas e as panelas de maior dimensão

## Carga do cesto inferior

Recomendamos que coloque no cesto inferior os objetos maiores e mais difíceis de lavar (panelas, caçarolas, tampas, pratos) segundo a figura abaixo. As panelas e os pratos grandes devem ser colocados nos lados do cesto, para evitar que bloqueiem os braços aspersores

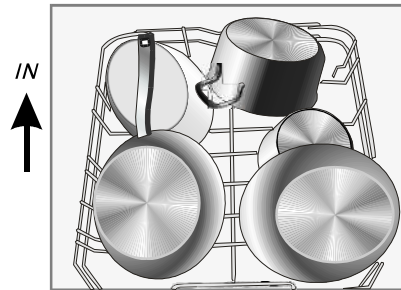

## Regular o cesto superior

A altura do cesto superior pode ser regulada para criar mais espaço de modo a conseguir colocar louça de maior dimensão quer no cesto superior quer no cesto inferior. A altura do cesto superior pode ser regulada levantando o cesto para a posição superior e pressionando a alavanca para o baixar. Ver figura abaixo.

Posição inferior



Posição superior



Rodas

## Dobrar os suportes para chávenas

Para uma melhor colocação dos recipientes, os suportes para chávenas podem ser dobrados como mostra a figura.

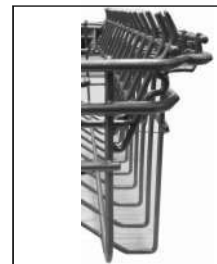
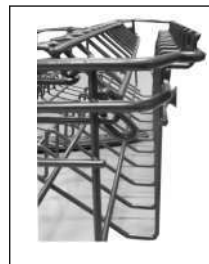

## Dobrar os suportes do cesto inferior

Para uma melhor colocação das panelas e caçarolas, os suportes podem ser dobrados como mostra a figura.



## Cesto dos talheres



### ⚠ Atenção!

- Não deixe nenhum objeto sair por debaixo.
- Coloque sempre os objetos afiados com a ponta para baixo!

Para uma boa lavagem coloque os talheres no cesto assegurando-se de que:

Não se tocam

Os talheres longos ficam no meio



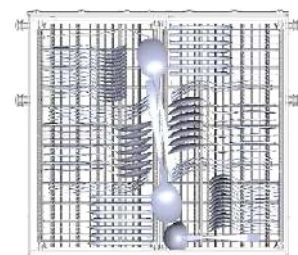



As facas ficam com a lâmina virada para baixo



## 6. INICIAR UM PROGRAMA DE LAVAGEM

### Tabela de programas de lavagem

**!** **NOTA:** (★) Significa: tem de voltar a encher o compartimento de abrillantador

Programa	Informação de Seleção de Ciclo	Descrição do Ciclo	Detergente pre/principal	Tempo de duração (min)	Energia (kWh)	Água (Litros)	Abrilhan tador
AUTO AUTO	Programa automático com sensor de sujidade para louça normal ou muito suja, com ou sem resíduos ressequidos	Pré-lavagem (45 °C) Lavagem Auto(45-55 °C) Enxaguamento Enxaguamento(65 °C) Secagem	<u>5/30g</u> (1 ou 3 pastilhas)	150	0.9-1.5	10-15	★
Intensivo 	Para louça muito suja, tais como panelas e pratos com restos de alimentos ressequidos	Pré-lavagem(50 °C) Lavagem (60 °C) Enxaguamento Enxaguamento Enxaguamento(70°C) Secagem	<u>5/30g</u> (1 ou 3 pastilhas)	175	1.6	17.5	★
Normal 	Para louça normalmente suja, como recipientes, pratos, copose panelas pouco sujas.	Pré-lavagem(45°C) Lavagem (55 °C) Enxaguamento Enxaguamento (65 °C) Secagem	<u>5/30g</u> (1 ou 3 pastilhas)	185	1.3	13.5	★
 (*EN 50242)	Ciclo standard para cargas com um nível de sujidade normal, tais como panelas, pratos e copos. É o programa mais eficiente em termos de consumo combinado de água e energia.	Pré-lavagem Lavagem (45 °C) Enxaguamento(65°C) Secagem	<u>5/30g</u> (1 ou 3 pastilhas)	220	0.83	10	★
Delicado 	Para louça pouco suja, como por exemplo copos	Pré-lavagem Lavagem (40 °C) Enxaguamento Enxaguamento(60°C) Secagem	<u>5/30g</u> (1 ou 3 pastilhas)	130	0.9	13	★
90 min 	Para louça ligeiramente suja que necessita de uma secagem eficiente	Lavagem(65°C) Enxaguamento Enxaguamento (65°C) Secagem	<b>35g</b>	90	1.35	12.5	★
Rápido 	Uma lavagem rápida para louça ligeiramente suja.	Lavagem (45 °C) Enxaguamento(50 °C) Enxaguamento(55 °C)	<b>25g</b>	30	0.75	11	
Enxaguamento 	Para lavar louça que planeia lavar mais tarde	Pré-lavagem		15	0.02	4	

**!** **NOTA:** \*EN 50242 : Este programa é um ciclo de ensaio. As indicações sobre a homologação da Norma EN 50242 são as seguintes:

- Capacidade: 14 serviços padrão
- Cesto superior: posição mais baixa
- Posição do abrillantador: 6
- Consumo em modo off é de 0,45 W.  
Consumo em modo stand-by de é 0,49 W.

### Ligar a máquina de lavar louça

Iniciar um ciclo de lavagem:

1. Retire os cestos, coloque a louça e empurre os cestos para dentro da máquina. Recomendamos colocar primeiro a louça no cesto inferior e só depois no cesto superior (consulte o capítulo “Colocar louça na máquina”)
2. Coloque detergente na gaveta de detergente (consulte o respetivo capítulo)
3. Insira a ficha na tomada. A tensão é de 220-240VAC 50 Hz. A especificação da tomada deve ser 10A 250 VAC. Assegure-se de que a entrada de água está aberta e tem a pressão necessária.
4. Feche a porta, pressione a tecla ON/OFF para selecionar a máquina.
5. Pressione o botão de programa, o programa de lavagem alterará de

**ECO-Delicado-90min-Rápido-Enxaguamento-AUTO-Intensivo-Normal.**

Se selecionar um programa, o respetivo indicador acenderá. De seguida, pressione o botão start/pause, a máquina iniciará o funcionamento.



## Alterar um programa

Premissa:

1. Um ciclo em curso apenas pode ser alterado se a máquina de lavar louça estiver a funcionar há pouco tempo. Caso contrário, o detergente pode ter sido libertado e a água drenada. Neste caso, deve colocar novamente o detergente (ver capítulo “Colocar detergente”)
2. Pressione o botão start/pause, a máquina ficará em pausa. Pressione o botão de programa durante mais de 3 segundos e já poderá alterar para o programa desejado (consulte o capítulo “Iniciar um programa de lavagem”).

### **NOTA:**

Se abrir a porta da máquina durante um programa de lavagem, esta parará o seu funcionamento. O indicador de programa piscará e emitirá um alarme a cada minuto até fechar a porta novamente. Após fechar a porta, a máquina iniciará o funcionamento decorridos 10 segundos.

Se a sua máquina estiver equipada com “Função Memória”, continuará o funcionamento a partir do ponto onde o programa foi interrompido.

## Esqueceu-se de adicionar louça?

Pode adicionar louça esquecida em qualquer altura desde que a gaveta do detergente não tenha aberto.

- 1 Pressione o botão start/ pause para parar a lavagem.
- 2 Abra ligeiramente a porta para parar a lavagem.
- 3 Após o braço aspersor parar o funcionamento, pode abrir completamente a porta.
- 4 Adicione a louça esquecida.
- 5 Feche a porta.
- 6 Pressione o botão Start/pause, a máquina iniciará o funcionamento após 10 segundos.

## No final do programa

Quando o ciclo de lavagem terminar, a máquina de lavar louça emitirá um sinal sonoro durante 8 segundos parando de seguida. Desligue a máquina de lavar louça pressionando o botão ON/OFF, feche o fornecimento de água e abra a porta da máquina de lavar louça.

Aguarde uns minutos antes de retirar a louça e evite tocar nos pratos, copos e talheres quando estão quentes, pois estão mais suscetíveis de partir. Deste modo a louça seca melhor e sem manchas.

### **DESLIGAR A MÁQUINA**

O programa estará terminado quando o indicador de programa estiver aceso mas não a piscar.

1. Desligue a máquina pressionando o botão ON/OFF
2. Feche o fornecimento da água

### **ABRA A PORTA COM CUIDADO**

Os pratos quentes são muito sensíveis a quebras, pelo que devem arrefecer cerca de 15 minutos antes de os retirar da máquina de lavar louça.

Abra a porta da máquina de lavar louça, deixando-a entreaberta cerca de 15 minutos antes de a esvaziar; deste modo a louça arrefecerá e a secagem melhorará.

### **Retirar a louça**

É normal que após um ciclo de lavagem caiam gotas. Retire primeiro a louça do cesto inferior e depois do cesto superior.

Evitará que a água do cesto superior goteje sobre o cesto inferior.

### **ATENÇÃO!**

É perigoso abrir a porta durante um ciclo de lavagem, uma vez que a água quente pode provocar queimaduras.

## 7. MANUTENÇÃO E LIMPEZA

### Sistema de filtros

O sistema de filtros evita que os restos de alimentos e outros objetos entrem dentro do sistema de descarga de água.

Os restos de comida podem bloquear o filtro, neste caso retire-os.

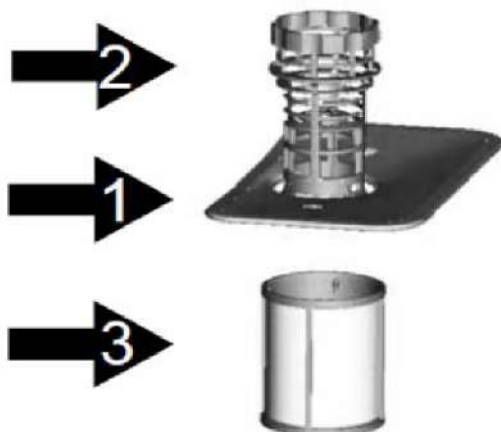

O sistema de filtragem é composto por um filtro cilíndrico, um filtro principal plano e um micro filtro

- 1) Filtro Principal: Os alimentos e os resíduos sólidos bloqueados neste filtro são pulverizados com um jato especial no braço aspersor inferior conduzindo-os para a descarga.
- 2) Filtro cilíndrico: Partículas maiores, como ossos ou vidro podem bloquear a descarga, ficando retidos neste filtro. Para eliminar estas partículas, rode a parte superior e levante para retirar o filtro.
- 3) Micro filtro: Este filtro retém os resíduos sólidos na área da descarga, evitando que voltem a depositar-se na louça durante a lavagem.

### SISTEMA DE FILTROS

O sistema de filtros elimina eficientemente os restos de comida da água de lavagem, permitindo assim a sua reutilização durante o ciclo de lavagem. Para uma melhor eficiência e resultado, o conjunto do filtro deve ser limpo com frequência. Recomendamos a limpeza após cada lavagem, dos resíduos de maiores dimensões bloqueados no filtro, enxaguando o filtro e a tampa. Para retirar o conjunto do filtro, puxe para cima.

#### ⚠ ATENÇÃO

- Nunca coloque a máquina em funcionamento sem os filtros
- Se colocar os filtros numa posição incorreta, pode danificar a máquina e a louça, além de reduzir a eficiência da lavagem

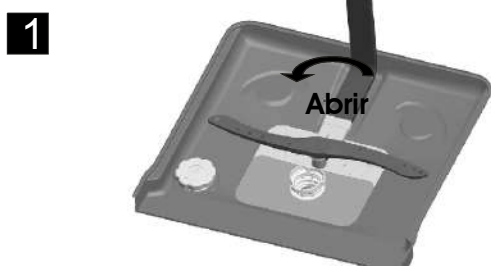

Passo 1: Rode o filtro no sentido inverso ao dos ponteiros do relógio.



Passo 2: Levante o conjunto do filtro.

⚠ **NOTA:** Seguindo as instruções descritas nos passos 1 e 2 poderá desmontar o sistema de filtros. Para instalar novamente, siga as instruções no sentido inverso.

## LEMBRE-SE

- Verifique se os filtros estão bloqueados por resíduos cada vez que termine um ciclo de lavagem
- Desenroscando o filtro cilíndrico, pode desmontar todo o sistema de filtros. Elimine todos os resíduos e lave-os sob água corrente.

**!** **NOTA:** O sistema de filtros deve de ser totalmente limpo pelo menos uma vez por semana

## LIMPEZA DO FILTRO

Para limpar o filtro cilíndrico e o micro filtro, utilize uma escova. Para o colocar novamente, siga as instruções da página anterior e volte a colocar todo o conjunto corretamente, pressionando suavemente para que assente por completo.

## ATENÇÃO!

**Limpe os filtros cuidadosamente, caso contrário poderá danificá-los e reduzir a eficiência de lavagem**

## Cuidados a ter com a máquina de lavar louça

Para limpar o painel de comandos utilize um pano húmido e de seguida seque completamente. Para limpar o exterior da máquina de lavar louça, utilize produtos específicos para limpeza de eletrodomésticos. Nunca utilize objetos afiados, nem produtos de limpeza agressivos na máquina de lavar louça.

## LIMPEZA DA PORTA

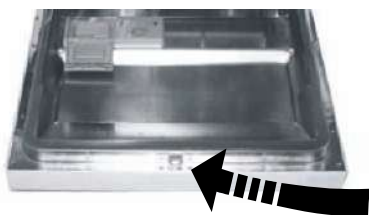

Para limpar o bordo da porta deve utilizar um pano suave humedecido. Para evitar que se introduza água ou líquidos no sistema de fecho, evite utilizar sprays.

### **!** AVISO!

Nunca utilize um produto de limpeza em spray para limpar o painel da porta, uma vez que pode danificar o fecho da porta e os componentes eléctricos. Não deve utilizar agentes abrasivos ou algumas toalhas de papel, devido ao risco de provocar riscos ou deixar manchas na superfície de aço inoxidável.

## PROTEÇÃO CONTRA CONGELAÇÃO

No Inverno, tome medidas para evitar a congelação na máquina de lavar louça. Após cada ciclo de lavagem realize as seguintes operações:

- 1) Corte a alimentação elétrica da máquina de lavar louça
- 2) Feche a alimentação da água e retire o tubo de alimentação
- 3) Escoe totalmente a água do tubo e da torneira
- 4) Volte a colocar o tubo na torneira, sem a abrir.
- 5) Desmonte o filtro e elimine a água na parte inferior utilizando uma esponja



**NOTA:** Se a máquina não funcionar devido ao gelo, por favor contacte um técnico qualificado

## LIMPEZA DOS BRAÇOS ASPERSORES

É necessário limpar os braços aspersores regularmente para evitar que o calcário bloqueie os orifícios.

Para retirar o braço aspersor superior, segure na porca e rode no sentido dos ponteiros do relógio para remover.

Para retirar o braço aspersor inferior, segure na parte central e levante.

Lave os braços aspersores com água quente e sabão utilizando uma escova para limpar orifícios. Coloque-os novamente na sua posição depois de os enxaguar corretamente.

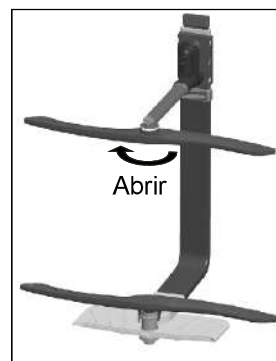

## CUIDADOS A TER COM A MÁQUINA DE LAVAR LOUÇA

- **Após cada lavagem**  
Após cada lavagem, feche a alimentação da água e deixe a porta entreaberta para que a humidade e os odores não fiquem no seu interior.
- **Desligar o cabo de alimentação**  
Antes de realizar qualquer limpeza ou manutenção, desligue o cabo de alimentação da tomada da parede
- **Sem dissolventes nem produtos abrasivos**  
Para limpar o exterior da máquina de lavar louça, as partes plásticas e a borracha, não utilize dissolventes ou produtos abrasivos. Utilize um pano suave humedecido com água e sabão.  
Para eliminar manchas no interior da máquina de lavar louça, utilize um pano húmido e/ou produtos específicos para a limpeza da máquina.
- **Quando não utilizar a máquina por algum tempo**  
Recomenda-se executar um ciclo de lavagem com a máquina de lavar louça em vazio e de seguida desligar o cabo de alimentação, fechar a torneira de água e deixar a porta ligeiramente entreaberta. Isto ajudará a que as juntas e as borrachas se mantenham em boas condições evitando a formação de odores no interior da máquina de lavar louça.
- **Mover a máquina de lavar louça**  
Se necessitar de alterar a localização da sua máquina de lavar louça, tente fazê-lo mantendo-a na posição vertical. Caso seja mesmo necessário, pode incliná-la sobre a parte traseira, mas nunca sobre a porta ou laterais.
- **Juntas**  
Um dos maiores motivos da formação de odores são os restos de alimentos retidos nas juntas de fecho (borrachas) da máquina de lavar louça. Limpe frequentemente estas juntas com uma esponja húmida para prevenir estes odores.

## 8. INSTRUÇÕES DE INSTALAÇÃO

### POSICIONAR A MÁQUINA DE LAVAR LOUÇA

Posicione a máquina de lavar louça no local desejado. A parte traseira da máquina deve encostar à parede traseira, e os laterais encostar ao longo dos móveis adjacentes. A máquina está equipada com tubos de entrada de água e de descarga que podem ser colocados quer à direita quer à esquerda para facilitar a instalação

#### Nivelar a máquina de lavar louça

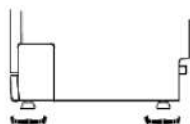

Logo que a máquina esteja instalada, pode regular a altura mediante os pés. Em todo o caso, o aparelho não deve estar inclinado mais de 2°.

#### Ligação elétrica

### ⚠ ATENÇÃO!

Para sua segurança:

Não utilize extensões ou adaptadores para a ligação elétrica à tomada.

Sob nenhuma circunstância, corte ou retire a ligação à terra do cabo de alimentação

#### Requisitos elétricos

Por favor verifique a placa de características do aparelho para saber a tensão e ligue a máquina a uma alimentação elétrica apropriada. Utilize fusíveis de 10 A, ou diferenciais recomendados, providenciando um circuito separado para a máquina.

#### Ligação elétrica



Assegure-se de que a instalação está corretamente ligada à terra

Assegure-se de que a tensão e a frequência da instalação correspondem à placa de características da máquina de lavar louça. Ligue apenas a uma tomada com terra. Se a tomada não for adequada, substitua-a, uma vez que pode sobreaquecer e arder.

### Como ligar o dispositivo de segurança

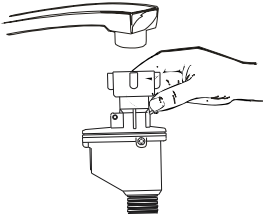

A máquina deve estar ligada a uma entrada de água usando os tubos e conexões fornecidos com o aparelho, não reutilize tubos já anteriormente utilizados.

A pressão da água deve estar entre 0,04MPa e 1MPa. Se a pressão for menor que a recomendada, por favor consulte o Serviço de Assistência Técnica

- 1 Retire os tubos de ligação, colocados na parte traseira da máquina de lavar louça.
- 2 Aperte as porcas do dispositivo de segurança da torneira, com rosca de  $\frac{3}{4}$  polegadas.
- 3 Abra totalmente a torneira antes de funcionar com a máquina

### Sobre o dispositivo de segurança

O dispositivo de segurança Aquastop possui uma dupla divisão. O sistema de segurança bloqueia a entrada de água no caso de detectar uma fuga na entrada de água, quando o espaço entre a dupla divisão fica inundado.

## ⚠ ATENÇÃO!

Uma tubagem ligada a um triturador pode romper caso se instale na mesma tubagem de descarga do lava-louças. Se o lava-louças possuir um triturador, recomendamos que utilize uma tubagem diferente.

### Como desligar o dispositivo de segurança

- 1 Feche a entrada de água.
- 2 Liberte a pressão de água baixando a pressão do botão de diminuição de pressão. Assim aliviará a pressão da água e evitará as fugas de água.

### Entrada de água fria

A máquina de lavar louça deve estar ligada a uma entrada de água  $\frac{3}{4}$  de polegadas utilizando os tubos e ligações fornecidos com o aparelho, assegurando-se de que ficam corretamente ajustados e apertados. Se as tubagens são novas, ou se não se utilizaram por um longo período, deixe correr água por algum tempo para que fique livre de impurezas. Se não seguir estes conselhos, o tubo de entrada de água pode bloquear e danificar a sua máquina de lavar louça.

### LIGAÇÃO DO TUBO DE DESCARGA

Insira o tubo de descarga num tubo de esgoto com um diâmetro mínimo de 40 mm ou deixe-o a escoar para um lava-louças assegurando-se de que o tubo não está dobrado.

A parte superior do tubo de descarga deve estar a uma altura inferior a 1000mm.

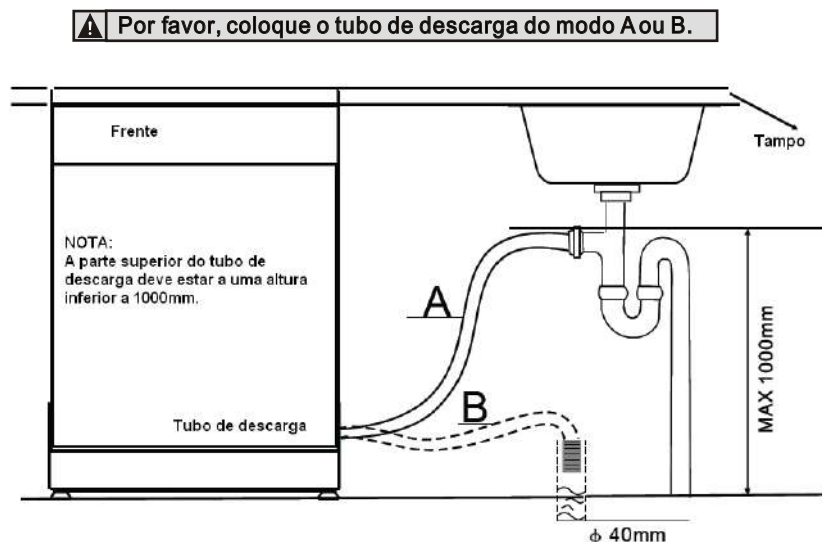

## Como retirar o excesso de água dos tubos

Se o lava-louças estiver a uma altura superior a 1000mm do solo, o excesso de água nos tubos não pode ser drenado diretamente para o lava-louças. Será necessário drenar o excesso de água para um recipiente que esteja a uma altura inferior ao lava-louças.

### Saída de água

Ligue o tubo de descarga. O tubo deverá estar corretamente fixo para evitar fugas de água. Assegure-se que o tubo não está dobrado ou esmagado.

### Extensão do tubo

Se necessitar de uma extensão ao tubo de descarga, assegure-se que utiliza um tubo similar. Não deve ser superior a 4 metros, caso contrário, a eficiência da máquina pode ser reduzida.

### Ligação do esgoto

A saída do esgoto deve estar a uma altura inferior a 1000mm. O tubo de descarga deve estar fixo.

## Iniciar a máquina

Deve verificar as seguintes indicações antes de iniciar a máquina de lavar louça:

1. A máquina de lavar louça está nivelada e corretamente fixa.
2. A torneira está aberta
3. Se existe fuga de água nas ligações ou tubos
4. O cabo está corretamente ligado
5. A alimentação elétrica está ligada
6. Os tubos de entrada e de descarga estão seguros
7. Todos os materiais de embalagem estão fora da máquina



### ATENÇÃO

Após a instalação, por favor guarde este manual de instruções.

O conteúdo deste manual é de grande interesse para os seus utilizadores.

## 9. CONSELHOS DE RESOLUÇÃO DE PROBLEMAS

### Antes de contactar o Serviço de Assistência Técnica

Consulte o seguinte quadro antes de contactar o Serviço de Assistência Técnica



	PROBLEMA	CAUSA POSSIVEL	QUE FAZER
PROBLEMAS TÉCNICOS	A máquina não inicia o funcionamento	O fusível está fundido ou o interruptor diferencial da instalação atuou	Substitua o fusível ou rearme o interruptor diferencial. Desligue outros eletrodomésticos que possam estar a utilizar o mesmo circuito elétrico que a máquina de lavar louça
		A alimentação elétrica está desligada	Certifique-se que a máquina está ligada e a porta corretamente fechada. Verifique se a ficha do cabo de alimentação está corretamente introduzida na tomada da parede
		Pressão da água demasiado baixa	Verifique se a tubagem de entrada de água está corretamente ligada e se a toneira está aberta.
	A máquina não efetua a descarga	A porta não está bem fechada	Feche a porta assegurando-se de que o fecho encaixa corretamente
		Tubo de descarga danificado	Verifique se o tubo de descarga não está dobrado nem esmagado
		Filtro obstruído	Verifique o sistema de filtros; consulte o capítulo "Limpar o filtro"
PROBLEMAS GERAIS	Espuma no interior da máquina	Esgoto da cozinha obstruído	Verifique se o lava-louças está a escoar corretamente. Se o problema está no lava-louças, contacte um técnico qualificado de canalização.
		Detergente inadequado	De modo a evitar a formação de espuma, utilize unicamente detergentes específicos para a máquina de lavar louça. Na eventualidade de isto ocorrer, deixe a porta aberta e aguarde que a espuma se evapore. Coloque 2 litros de água na cuba, feche a porta e execute um ciclo rápido sem adicionar detergente. Repita, se necessário.
	Interior da cuba manchado	Foi derramado abrillantador	Após adicionar abrillantador, limpe os possíveis derrames ou salpicos
		Foi utilizado um detergente com corantes	Certifique-se que o seu detergente não tem corantes.
	Manchas brancas na superfície interior	Água com alto conteúdo de minerais	Para limpar o interior, utilize uma esponja humedecida com um pouco de detergente próprio para máquina de lavar louça, usando luvas. Não utilize nenhum outro tipo de detergente
		Manchas de ferrugem na louça	A louça afetada não é resistente à corrosão
	Não foi realizado um programa de lavagem após adicionar sal. Restos de sal introduziram-se no ciclo de lavagem		Após colocar o sal, execute um ciclo rápido sem detergente nem louça. Caso a sua máquina possua a função Turbo, não a ative durante este ciclo
RUIDO	A tampa do depósito de sal não está bem ajustada		Verifique se a tampa está bem fechada e ajustada
	Ruido no interior da máquina	O braço aspersor está a tocar nalgum objeto	Pare o ciclo de lavagem, abra a porta e reorganize a louça a lavar
	Barulho no interior da máquina	Louça que não está bem colocada e vibra durante a lavagem	Pare o ciclo de lavagem, abra a porta e reorganize a louça a lavar
	Ruido na tubagem da água	Ruido causado pela instalação.	Este ruido não afeta a máquina de lavar louça. Em caso de dúvida contacte um canalizador qualificado



## RESULTADOS DE LAVAGEM INSATISFATÓRIOS

PROBLEMA	CAUSA POSSÍVEL	QUE FAZER	
A louça não bem está lavada	A louça não está corretamente colocada	Consulte o capítulo referente à carga dos cestos da máquina	
	O ciclo de lavagem selecionado não é o adequado	Utilize um programa mas intensivo. Consulte o quadro de programas	
	Não utilizou uma quantidade de detergente suficiente	Adicione mais quantidade ou mude de detergente	
	A louça está a bloquear as saídas dos jatos de água	Reorganize a colocação da louça	
RESULTADOS DE LAVAGEM INSATISFATÓRIOS	O conjunto de filtros está sujo ou não está corretamente colocado, bloqueando os braços aspersores	Limpe e/ou coloque corretamente o sistema de filtros. Limpe os orifícios do braço aspersor. (consulte o capítulo "Limpeza do braço aspersor")	
	Copos com manchas	Caso a água seja branda, utilize menos detergente. Selecione programas mais curtos para a lavagem da louça de vidro e/ou cristal	
	Manchas escuras na louça	Utensílios de alumínio tocaram nos pratos	
	Resíduos de detergente no depósito de detergente	Reorganize a colocação da louça, tendo o cuidado de não bloquear a abertura da gaveta de detergente	
	RESULTADOS DE SECAGEM POUCO SATISFATÓRIOS	A colocação da louça não é a correta	Coloque a louça na posição correta
		Não há abrilhantador suficiente	Regule o nível do abrilhantador ou encha o depósito
		A louça foi retirada da máquina demasiado rápido	Não retire a louça imediatamente após a lavagem. Abra a porta um pouco, para que o vapor possa sair. Não retire a louça da máquina até esta arrefecer um pouco. Esvazie primeiro o cesto inferior, prevenindo assim que caiam gotas de água da louça colocada no cesto superior
Foi selecionado um programa errado		Num programa curto a temperatura de lavagem é mais baixa, afetando a eficiência. Selecione um programa com uma duração maior.	
	A louça é porosa	Este tipo de louça não é recomendado para lavar na máquina de lavar louça	

## Códigos de erro

Em caso de algumas avarias o display mostrará um código de erro

CÓDIGO	SIGNIFICADO	CAUSAS POSSÍVEIS
E1	Entrada de água aberta há demasiado tempo	A torneira não está aberta, não há água, ou a pressão da água é muito baixa
E4	Transbordamento	Algum componente da máquina de lavar louça está com fuga de água
E8	Falha na orientação da válvula de distribuição	Circuito aberto ou quebra na válvula de distribuição



### ATENÇÃO!

- Em caso de fuga de água. Feche a torneira antes de contactar o Serviço de Assistência Técnica
- Se há água na base devido a uma fuga, esta deve ser retirada antes de colocar a máquina novamente em funcionamento



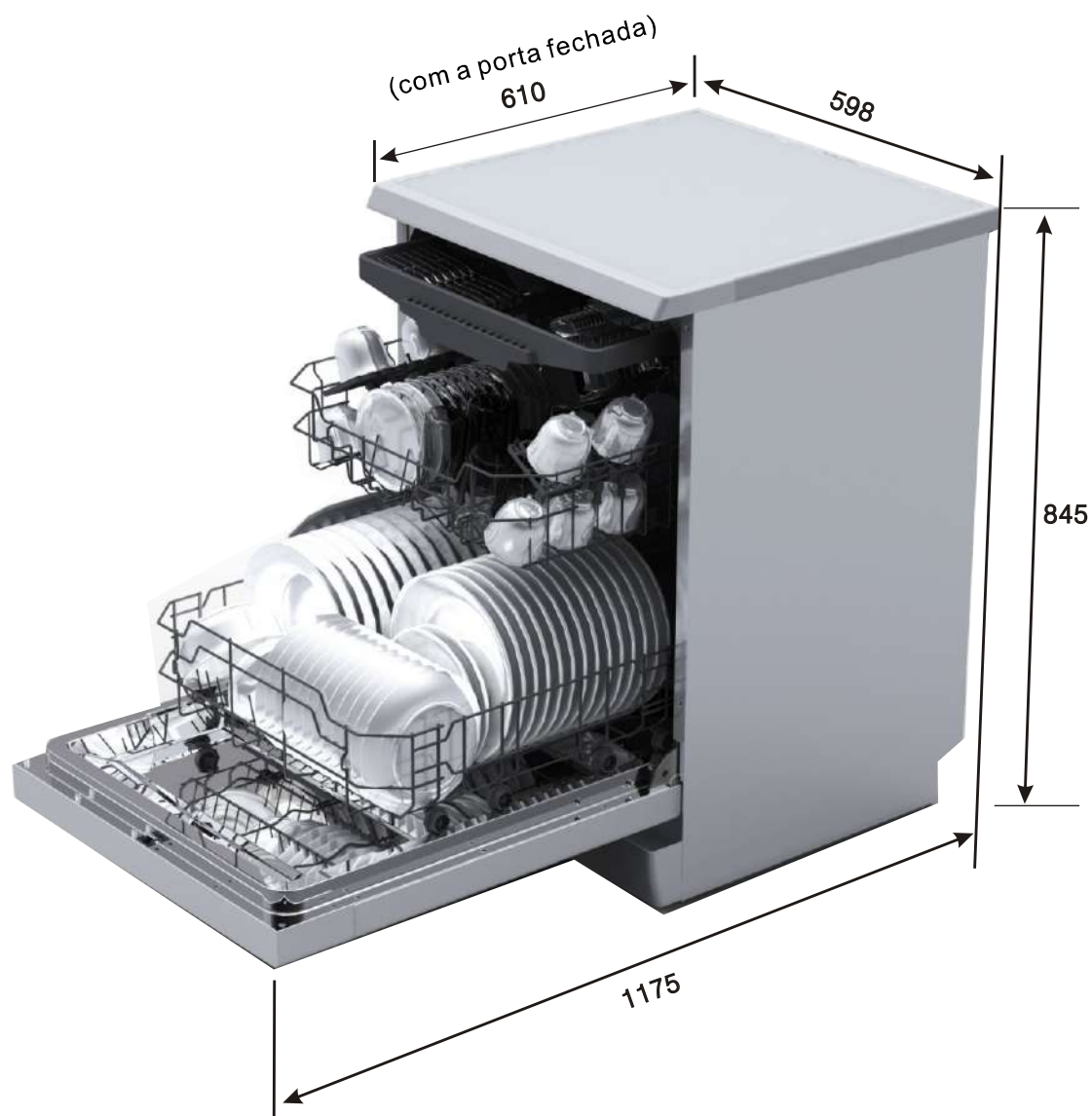

Altura:	845mm
Largura:	598mm
Profundidade:	610mm
Pressão da água:	0.04-1.0MPa
Potência:	Ver chapa de características
Capacidade:	14 serviços padrão

1. Cesto superior

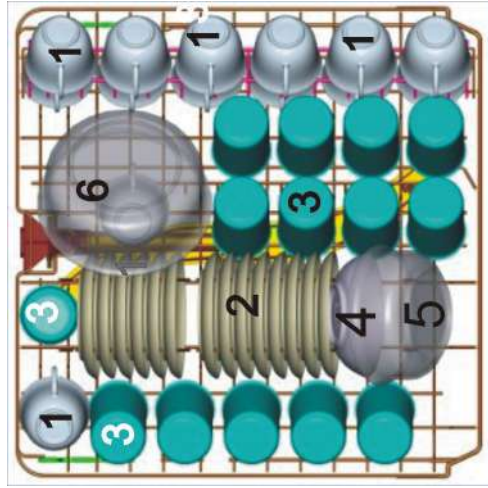

2. Cesto inferior:



3. Cesto de talheres

Taças



Pires



Copos



Recipientes pequenos para servir



Recipientes médios para servir



Recipientes grandes para servir



Pratos de sobremesa



Pratos de refeição



Pratos de sopas



Travessa oval

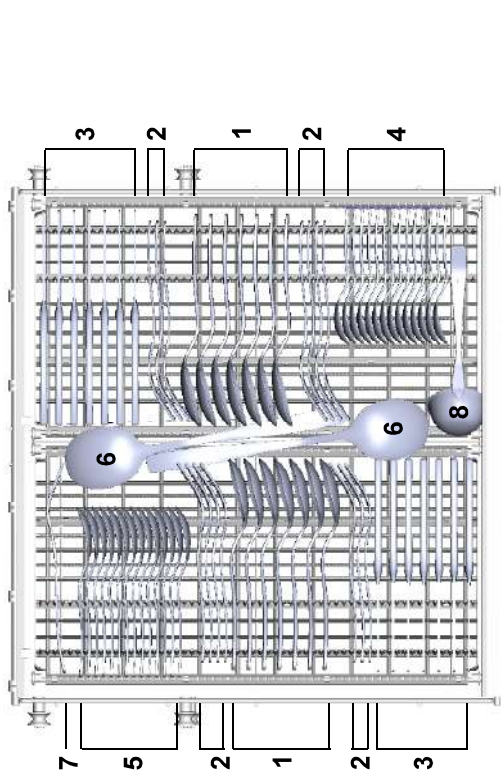

1 Colher de sopa



5 Colheres de sobremesa



2 Garfos



6 Colheres de servir



3 Facas



7 Garfos de servir



4 Colheres de chá



8 Conchas



Informação para compatibilidade de testes de acordo com a norma EN 50242

Capacidade 14 talheres

Posição do cesto superior, mais baixa

Programa ECO

Ajuste do abrilhantador: 6

Ajuste do amaciador de água: H3

## O terceiro cesto tem 5 posições:

### POSIÇÃO 1



**Posição um:** Levante a bandeja esquerda para cima, as bandeja esquerda e direita ficam inclinadas

### POSIÇÃO 2

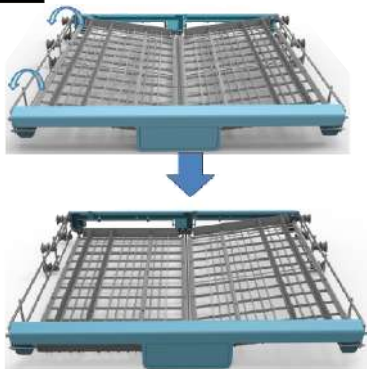

**Posição dois:** Regule a bandeja lateral esquerda para a posição inferior. A esquerda fica plana enquanto a direita permanece inclinada

### POSIÇÃO 3

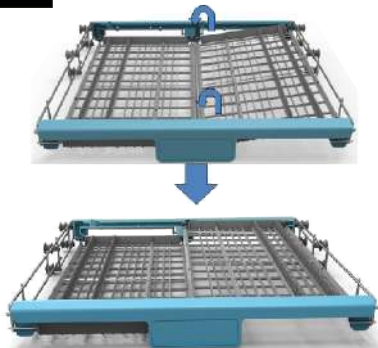

**Posição três:** Levante a parte central da bandeja direita, ambas as bandejas ficam planas

### POSIÇÃO 4

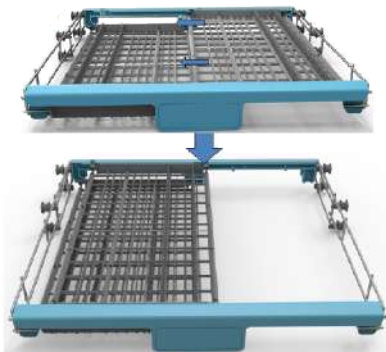

**Posição quatro:** mova a bandeja direita para a esquerda, ficando as bandejas sobrepostas

### POSIÇÃO 5

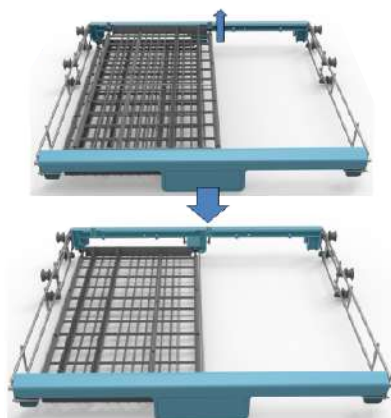

**Posição cinco:** Retire totalmente a bandeja direita ficando apenas a bandeja esquerda instalada

# Ficha de produto

Ficha de produto para máquinas de lavar louça de utilização doméstica segundo a Diretiva Europeia EU1059/2010

Fabricante	TEKA
Modelo	LP9 850
Capacidade	14
Classificação energética ①	A+++
Consumo energético anual ②	237kWh
Consumo energético do ciclo de lavagem standard	0.83 kWh
Consumo em modo off	0.45 W
Consumo em stand-by	0.49 W
Consumo de água anual ③	2800 litros
Eficiência de secagem ④	A
Ciclo standard de lavagem ⑤	ECO 45°C
Duração do ciclo de lavagem standard	220min
Nível de ruído	44dB(A) re 1 pW
Tipo de instalação	Instalação livre
Possibilidade de encastre	Sim
Altura	84.5 cm
Largura	59.8 cm
Profundidade (incluindo os conectores)	61.0 cm
Potência	1760-2100 W
Tensão/Frequência	AC220-240 V/ 50 Hz
Pressão da água	0.4-10 bar = 0.04-1 Mpa

## NOTA:

1)A++++(mais eficiente) até D (menos eficiente).

2)Consumo energético de 237kWh por ano, baseado em 280 ciclos de lavagem standard com entrada de água fria e nos modos de consumo mais baixo. O consumo real de energia do aparelho dependerá das condições de utilização.

3)Consumo de água 2800 litros por ano, baseado em 280 ciclos de lavagem standard. O consumo atual de água do aparelho dependerá das condições de utilização.

4)A++++ (mais eficiente) até G (menos eficiente).

5)Este programa é o indicado na etiqueta energética e na ficha de produto. É adequado para louça com sujidade normal e é o programa mais eficiente em termos de consumo combinado de água e energia.

Este aparelho cumpre com as Diretivas Europeias:

- LVD 2014/35/EU
- EMC 2014/30/EU
- ERP 2009/125/EC

Os valores acima indicados foram medidos de acordo com as condições de ensaio standard estabelecidas. Os resultados podem variar dependendo da quantidade e sujidade da louça, da dureza da água, da quantidade de detergente, etc.

Este manual está baseado nas normas e regras da União Europeia.

## Teka Subsidiaries

Country Subsidiary	Address	City	Phone
<b>Austria</b> Küppersbusch Austria	Eitnergasse, 13	1231 Wien	+43 18 668 022
<b>Belgium</b> Küppersbusch Belgium S.P.R.L.	Doomveld Industrie, Asse 3, No. 11 - Boite 7	1731 Zellik	+32 24 668 740
<b>Bulgaria</b> Teka Bulgaria EOOD	Blvd. "Tsarigradsko Shosse" 135	1784 Sofia	+359 29 768 330
<b>Chile</b> Teka Chile S.A.	Avd El Retiro Parque Los Maitenes, 1237. Parque Enea	Pudahuel, Santiago de Chile	+ 56 24 386 000
<b>China</b> Teka International Trading (Shanghai) Co. Ltd.	6/F. Datong Business Center, No. 369 Fuxing Middle Rd.	200025 Shanghai	+86 2 153 076 901
<b>Czech Republic</b> Teka CZ S.R.O.	V Holesovickách, 593	182 00 Praha 8 - Liben	+420 284 691 940
<b>Denmark</b> Juvél A/S	Københavnsvej 222	DK-4600 Køge	+45 36 340 288
<b>Ecuador</b> Teka Ecuador S.A.	Parque Ind. California 2, Via a Daule Km 12	Guayaquil	+593 42 100 311
<b>Germany</b> TDV GmbH&Co.KG	Sonnenweg 20	35708 Haiger	+49 27 713 950
<b>Great Britain</b> Teka Products Ltd.	177 Milton Park	OX14 4SE Milton, Abingdon	+44 1 235 861 916
<b>Greece</b> Teka Hellas A.E.	Thesi Roupaki - Aspropyrgos	193 00 Athens	+30 2 109 760 283
<b>Hungary</b> Teka Magyarorszag Zrt.	Terv u. 92.	9200 Mosonmagyaróvár	+36 96 574 500
<b>Indonesia</b> PT Teka Buana	Jalan Menteng Raya, Kantor Taman A9 Unit A3	12950 Jakarta	+62 215 762 272
<b>Malaysia</b> Teka Küchentechnik (Malaysia) Sdn Bhd	10 Jalan Kartunis U1/47, Temasya Park, Off Glenmarie	40150 Shah Alam, Selangor Darul Ehsan	+60 376 201 600
<b>Mexico</b> Teka Mexicana S.A. de C.V.	Ferrocarril 200, Esquina Norte 29, Col. Moctezuma	15500 Mexico D.F.	+52 5 551 330 493
<b>Morocco</b> Teka Maroc S.A.	73, Bd. Slimane, Dépôt 33, Route de Ain Sebaa	Casablanca	+212 22 674 462
<b>Netherlands</b> Teka B.V.	Wijkermeerstraat, 34	2131 HA Hoofddorp	+ 31 235 656 480
<b>Norway</b> Intra, A.S	Storsand	7563 Malvik	+47 73 980 100
<b>Poland</b> Teka Polska Sp. ZO.O.	ul. 3-go Maja 8 / A2	05-800 Pruszków	+48 227 383 270
<b>Portugal</b> Teka Portugal S.A.	Estrada da Mota - Apdo 533	3834-909 Ilhavo, Aveiro	+35 1 234 329 500
<b>Romania</b> S.C. Teka Küchentechnik Romania S.R.L.	Sevastopol str., no 24, 5th floor, of. 15	010992 Bucharest Sector 1	+40 212 334 450
<b>Россия</b> ООО "Теха Рус"	ул.Неверовского, д.9, оф.30-31	121170, Россия, Москва	+7 495 64 500 64
<b>Singapore</b> Teka Singapore PTE Ltd	Clemenceau Avenue, 83, 01-33/34 UE Square	239920 Singapore	+65 67 342 415
<b>Spain</b> Teka Industrial, S.A.	C/ Cajo,17	39011 Santander	+34 942 355 050
<b>Sweden</b> Intra Mölntorp AB	Säbyvägen, 8	734 93 Kolbäck	+46 22 040 300
<b>Thailand</b> Teka (Thailand) Co. Ltd.	364/8 Sri-Ayuttaya Road, Phayathai, Ratchatavee	10400 Bangkok	+66 -26 424 888
<b>Turkey</b> Teka Teknik Mutfak Aletleri Sanayi Ve	Büyükdere Cad. 24/13	80290 Mecidiyeköy, Istanbul	+90 2 122 883 134
<b>Ukraine</b> Teka Ukraine LLC	86-e, Bozhenko Str .2nd floor,4th entrance	03150 Kyiv	+380 444 960 680
<b>United Arab Emirates</b> Teka Middle East Fze	Building LOB 16, Office 417	P.O. Box 18251 Dubai	+971 48 872 912
<b>United Arab Emirates</b> Teka Küchentechnik U.A.E LLC	Bin Khedia Centre	P.O. Box 35142 Dubai	+971 42 833 047
<b>Venezuela</b> Teka Andina S.A.	Ctra. Petare-Santa Lucia, km 3 (El Limoncito)	1070 Caracas	+58 2 122 912 821
<b>Vietnam</b> TEKA Vietnam Co., Ltd.	803 Dai Minh Convention Tower, 8th Floor	77 Hoang Van Thai, District 7, Ho Chi Minh	+84 854 160 646