



TEKA

User Manual  
RBF 78720 GBK  
RBF 78720 GWH

EN ES  
DE PT  
FR

[www.teka.com](http://www.teka.com)

# ÍNDICE

<b>1 INSTRUÇÕES DE SEGURANÇA</b> .....	<b>111</b>
1.1 Avisos Gerais de Segurança .....	111
1.2 Avisos de instalação .....	116
1.3 Durante a Utilização .....	117
<b>2 DESCRIÇÃO DO ELETRODOMÉSTICO</b> .....	<b>119</b>
<b>3 UTILIZAR O ELETRODOMÉSTICO</b> .....	<b>119</b>
3.1 Informações sobre a Tecnologia de LongLife No Frost.....	119
3.2 Visor e Painel de Controlo.....	120
3.3 Manusear o seu Congelador Frigorífico .....	121
3.3.1 Modo de Super Congelação.....	121
3.3.2 Modo de Super Frio .....	121
3.3.3 Modo de Economia.....	122
3.3.4 Modo de férias.....	122
3.3.5 Modo de Bebida Fria .....	122
3.3.6 Modo de Proteção de Ecrã.....	123
3.3.7 Função de Bloqueio Infantil .....	123
3.3.8 Função de Alarme de Porta Aberta .....	123
3.4 Definições de Temperatura.....	123
3.4.1 Definições de Temperatura do Congelador.....	123
3.4.2 Definições de Temperatura do Refrigerador.....	124
3.5 Avisos de Configurações de Temperatura.....	124
3.6 Acessórios .....	125
3.6.1 Icematic / Gelo automático .....	125
3.6.2 Caixa do Congelador.....	126
3.6.3 Zero Box.....	126
3.6.4 VitaCare Box .....	127
3.6.5 FlexiRack.....	127
3.6.6 IonClean .....	127
3.6.7 Maxi-fresh preserver.....	127
<b>4 ARMAZENAMENTO DE ALIMENTOS</b> .....	<b>128</b>
4.1 Compartimento do Frigorífico .....	128
4.2 Compartimento do Congelador .....	129
<b>5 LIMPEZA E MANUTENÇÃO</b> .....	<b>132</b>
<b>6 ENVIO E REPOSICIONAMENTO</b> .....	<b>133</b>
6.1 Transportar e alterar o posicionamento.....	133
6.2 Reposicionar a Porta.....	133
<b>7 ANTES DE CONTACTAR O SERVIÇO PÓS-VENDAS</b> .....	<b>134</b>
<b>8 DICAS PARA POUPAR ENERGIA</b> .....	<b>136</b>

# 1 INSTRUÇÕES DE SEGURANÇA

## 1.1 Avisos Gerais de Segurança

**Leia este manual cuidadosamente.**

**⚠️ NOTA:** Mantenha as aberturas de ventilação, no revestimento do eletrodoméstico ou na estrutura embutida, livres de obstruções.

**⚠️ NOTA:** Não utilize dispositivos mecânicos ou outros meios para acelerar o processo de descongelamento que não os recomendados pelo fabricante.

**⚠️ NOTA:** Não utilize eletrodomésticos elétricos dentro dos compartimentos de armazenamento de alimentos do eletrodoméstico a menos que tal seja recomendado pelo fabricante.

**⚠️ NOTA:** Não danifique o circuito de refrigeração.

**⚠️ NOTA:** Quando posicionar o aparelho, certifique-se de que o cabo de alimentação não está preso ou danificado.

**⚠️ NOTA:** Não coloque várias tomadas portáteis ou fontes de alimentação portáteis na parte traseira do aparelho.

**⚠️ NOTA:** De modo a evitar quaisquer perigos resultantes da instabilidade do eletrodoméstico, o mesmo deverá ser fixado de acordo com as instruções.

**⚠️** Se o seu eletrodoméstico utilizar R600a como refrigerante (estas informações serão fornecidas na identificação do congelador) deverá tomar cuidado

durante o transporte e instalação para evitar que elementos do congelador fiquem danificados. O R600a é amigo do ambiente e um gás natural, no entanto, explosivo. Na eventualidade de uma fuga devido a danos dos elementos do congelador, afaste o seu frigorífico de chamas vivas ou fontes de calor e ventile, durante alguns minutos, a divisão onde se localiza o frigorífico.

- Enquanto transporta e posiciona o frigorífico, não danifique o circuito de gás do congelador.
- Não armazene substâncias explosivas, como por exemplo, latas de aerossóis com propulsor inflamável neste eletrodoméstico.
- O eletrodoméstico deverá ser utilizado em aplicações domésticas e residenciais, como por exemplo:
  - áreas de cozinha em lojas, escritórios e outros ambientes de trabalho.
  - quintas e por clientes em hotéis, motéis e outros tipos de ambientes residenciais.
  - ambientes tipo residencial;
  - aplicações de não retalho, catering e similares.
- Se a tomada não coincidir com a ficha do frigorífico, deverá ser substituída pelo fabricante, agente de serviço ou pessoa de qualificação similar de modo a evitar perigos.
- Uma tomada de ligação a terra especial foi conectada ao cabo elétrico do seu frigorífico. Esta

tomada deverá ser utilizada com uma tomada de ligação a terra especial de 16 amperes. Se não existir tomada na sua casa, por favor, instale uma com a ajuda de um electricista autorizado.

- Este eletrodoméstico pode ser utilizado por crianças a partir dos 8 anos de idade e superior e por pessoas (incluindo crianças) com capacidades mentais, sensoriais e físicas reduzidas ou com falta de experiência ou conhecimento a menos que tenham sido supervisionados ou tenham recebido instruções relativamente à utilização do eletrodoméstico de forma segura e que tenham entendido os perigos envolvidos. As crianças não devem brincar com o eletrodoméstico. A limpeza e a manutenção por parte do utilizador não deverão ser realizadas por crianças sem supervisão.
- Crianças com idades entre 3 e 8 anos podem encher e esvaziar eletrodomésticos de refrigeração. As crianças não devem efetuar a limpeza ou a manutenção do eletrodoméstico; crianças muito pequenas (0–3 anos) não devem utilizar os eletrodomésticos; crianças pequenas (3–8 anos) apenas podem utilizar os eletrodomésticos de forma segura sob supervisão constante; crianças mais velhas (8–14 anos) e pessoas vulneráveis podem utilizar os eletrodomésticos de forma segura após terem sido supervisionadas ou recebido as instruções adequadas relativamente à utilização do eletrodoméstico. As pessoas muito vulneráveis

apenas podem utilizar os eletrodomésticos em segurança sob supervisão constante.

- Se o cabo elétrico estiver danificado, deverá ser substituído pelo fabricante, agente de serviço ou pessoa qualificada similar de modo a evitar perigos.
- Este eletrodoméstico não tem como objetivo ser utilizado em altitudes que excedam 2000 m.

**De forma a evitar que os alimentos fiquem contaminados, respeite as instruções que se seguem:**

- Manter a porta aberta durante longos períodos de tempo pode causar um aumento significativo da temperatura nos compartimentos do eletrodoméstico.
- Efetue uma limpeza regular das superfícies que entrem em contacto com qualquer alimento e dos sistemas de drenagem acessíveis.
- Armazene carne e peixe crus em recipientes adequados dentro do frigorífico, de forma que não entrem em contacto com os outros alimentos ou que não vertam para cima dos mesmos.
- Os compartimentos de duas estrelas para alimentos congelados são adequados para armazenar alimentos pré-congelados, para armazenar ou fazer gelado e cubos de gelo.
- Os compartimentos de uma, duas e três estrelas não são adequados para congelar alimentos frescos.

- Se o frigorífico ficar vazio durante longos períodos de tempo, este deve ser desligado, descongelado, limpo e seco, sendo necessário deixar a porta aberta para evitar o aparecimento de bolor dentro do eletrodoméstico.

## 1.2 Avisos de instalação

Antes de utilizar o seu congelador-rigorífico pela primeira vez, tome atenção aos seguintes pontos:

- A tensão operativa do seu congelador-rigorífico é de 220-240 V a 50Hz.
- A tomada deverá ficar acessível após a instalação.
- O seu congelador-frigorífico poderá ter um odor quando for operado pela primeira vez. Isto é normal e o odor irá desaparecer quando o seu congelador-rigorífico começar a refrigerar.
- Antes de ligar o seu congelador-rigorífico, certifique-se de que as informações da placa de informação (tensão e carga conectada) coincidem com a alimentação de eletricidade principal. Se tiver dúvidas, consulte um electricista qualificado.
- Insira a ficha na tomada com uma conexão de terra eficiente. Se a tomada não tiver contacto de terra ou a ficha não coincidir, recomendamos que contacte um electricista qualificado para assistência.
- O eletrodoméstico deverá estar conectado com uma tomada com fusíveis instalados adequadamente. A tensão de alimentação (CA) e tensão no ponto operativo devem coincidir com os detalhes na placa de identificação do eletrodoméstico (a placa de identificação localiza-se na parte esquerda interior do eletrodoméstico).
- Não assumimos a responsabilidade por danos que ocorram devido à utilização de equipamento sem ligação a terra.
- Coloque o seu congelador-frigorífico num local em que não fique exposto à luz direta do sol.
- O seu congelador-frigorífico nunca deve ser utilizado no exterior ou ficar exposto à chuva.
- O seu eletrodoméstico deverá estar a, pelo menos, 50 cm de distância de fogões, fornos a gás e aquecedores, e a, pelo menos, 5 cm de distância de fornos elétricos.
- Se o seu congelador-frigorífico for colocado perto de um congelador, deverão existir, pelo menos, 2 cm entre eles para evitar que se forme humidade na superfície exterior.
- Não cubra o eletrodoméstico ou o topo do congelador-frigorífico com um pano. Isto irá afetar o desempenho do congelador-frigorífico.
- É necessário um espaço de, pelo menos, 150 mm no topo do seu eletrodoméstico. Não coloque nada no topo do seu eletrodoméstico.
- Não coloque itens pesados sobre o eletrodoméstico.
- Limpe o eletrodoméstico adequadamente antes da utilização (consultar Limpeza e Manutenção).
- Antes de utilizar o seu congelador-rigorífico, limpe todas as partes com uma solução de água quente e uma colher de sopa de bicarbonato de sódio. Depois, enxague com água limpa e seque. Volte a colocar as partes no congelador-frigorífico após a limpeza.
- Utilize as pernas dianteiras ajustáveis para se certificar de que o eletrodoméstico está nivelado e estável. Pode ajustar as pernas rodando-as em qualquer direção. Isto deverá ser realizado antes de colocar alimentos no eletrodoméstico.



## Se o frigorífico incluir um condensador de ventoinha

### - A cobertura do armário do fundo é de plástico

O condensador do seu frigorífico localiza-se no fundo do armário. Em resultado disso, as uniões que controlam a distância entre o frigorífico e a parede atrás do frigorífico localizam-se na tampa do fundo do armário. Pode mover o frigorífico para a parede traseira até este ponto.

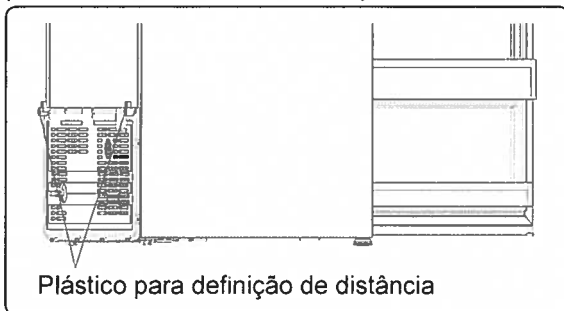

### - A cobertura do armário do fundo é de metal

O condensador do seu frigorífico localiza-se no fundo do armário. Em resultado disso, monte o espaçador fixando-o aos orifícios no painel inferior da tampa e rode 90° tal como indicado na imagem abaixo, conseguindo uma distância entre o frigorífico e a parede traseira onde coloca o frigorífico. Pode mover o frigorífico para a parede traseira até este ponto.

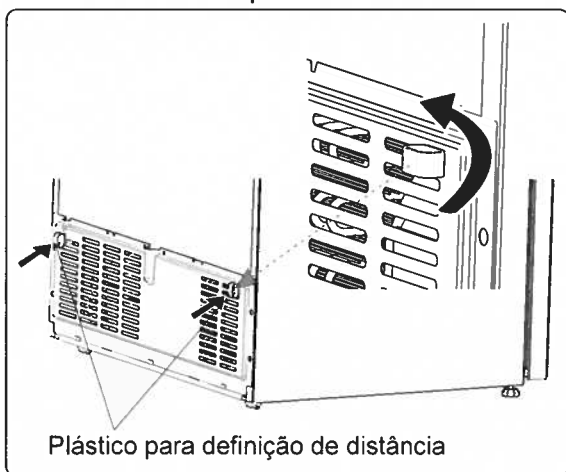

A distância entre o eletrodoméstico e a parede traseira deverá ser, no máximo, de 75 mm.

## 1.3 Durante a Utilização

- Não conecte o seu frigorífico congelador à alimentação elétrica principal utilizando uma extensão.
- Não utilize tomadas danificadas, desgastadas ou antigas.
- Não puxe, dobre ou danifique o cabo.
- Não use adaptador de ficha.
- Este eletrodoméstico foi criado para ser utilizado por adultos. Não deixe que crianças brinquem com o eletrodoméstico ou se pendurem na porta.
- Nunca toque na ficha/cabo elétrico com as mãos molhadas. Isto pode causar curto circuito ou choque elétrico.
- Não coloque garrafas de vidro ou latas no compartimento de gelo uma vez que rebentam quando o conteúdo congela.
- Não coloque material explosivo ou inflamável no seu frigorífico. Coloque bebidas com elevado conteúdo de álcool verticalmente no compartimento do frigorífico e certifique-se de que as partes superiores estão bem fechadas.
- Aquando da remoção de gelo do compartimento de gelo, não lhe toque. O gelo poderá causar queimaduras e/ou cortes.
- Não toque nos alimentos congelados com as mãos molhadas. Não coma gelado ou cubos de gelo imediatamente após os mesmos terem sido removidos do compartimento de gelo.
- Não volte a congelar alimentos descongelados. Isto poderá causar problemas de saúde como por exemplo, intoxicação alimentar.

### Frigoríficos antigos e que não funcionam

- Se o seu frigorífico ou congelador antigo tiver um cadeado, quebre ou remova o cadeado antes de o eliminar, uma vez que crianças podem ficar presas dentro do mesmo e haver um acidente.

- Frigoríficos e congeladores antigos contêm material de isolamento e refrigerante com CFC. Assim, tome cuidado para não danificar o ambiente quando eliminar o seu frigorífico antigo.

### **Declaração de Conformidade CE**

Declaramos que os nossos produtos cumprem com as Diretivas, Decisões e Regulamentações Europeias e com os requisitos listados nos padrões referenciados.

### **Eliminação do seu eletrodoméstico antigo**

O símbolo no produto ou na embalagem indica que este produto não poderá ser tratado como resíduo doméstico. Ao invés disso, deverá ser entregue no ponto de recolha adequado para a reciclagem de equipamento elétrico e eletrónico. Ao assegurar que este produto é eliminado corretamente, irá ajudar a evitar consequências potencialmente negativas para o ambiente e para a saúde humana que poderiam, de outra forma, ser causadas pelo manuseamento inadequado de resíduos deste produto. Para informações mais detalhadas sobre a reciclagem deste produto, por favor, contacte a secretaria da sua cidade, o seu serviço de eliminação de resíduos domésticos ou a loja onde adquiriu o produto.



### **Embalagem e o Ambiente**

Os materiais de embalagem protegem a sua máquina contra danos que possam ocorrer durante o transporte. Os materiais de embalagem são ecologicamente corretos, pois são recicláveis. O uso de material reciclado reduz o consumo de matéria-prima e, por isso, reduz a produção de resíduos.

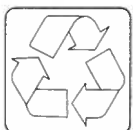

### **Notas:**

- Por favor, leia o manual de instruções cuidadosamente antes de instalar e utilizar o seu eletrodoméstico. Não nos responsabilizamos por quaisquer danos incorridos devido a má utilização.
- Siga todas as instruções indicadas no seu eletrodoméstico e no manual de instruções e guarde este manual num local seguro para resolver os problemas que possam ocorrer no futuro.
- Este eletrodoméstico é fabricado para ser utilizado em casa e só pode ser utilizado em ambientes domésticos e para os propósitos especificados. Não é adequado para utilização comercial ou comum. Tal utilização irá fazer com que a garantia do eletrodoméstico seja cancelada e a nossa empresa não se responsabilizará por perdas que possam ocorrer.
- Este eletrodoméstico foi fabricado para ser utilizado em casa e só serve para refrigerar/armazenar alimentos. Não é adequado para utilização comercial ou comum e/ou para armazenar substâncias que não alimentos. A nossa empresa não se responsabiliza pelas perdas incorridas em caso contrário.

## 2 DESCRIÇÃO DO ELETRODOMÉSTICO

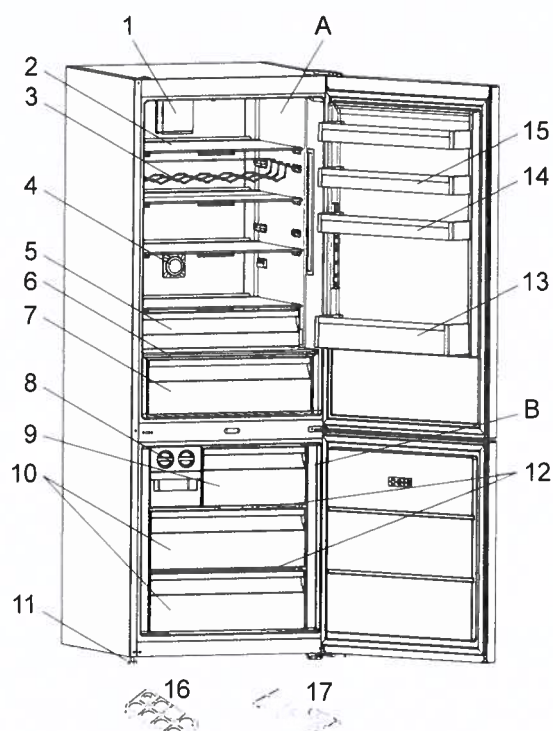

 Esta apresentação serve apenas como informação sobre partes do eletrodoméstico. As partes poderão variar de acordo com o modelo de eletrodoméstico.

A) Compartimento do Refrigerador

B) Compartimento do congelador

- 1) Ventoinha turbo
- 2) Prateleiras do refrigerador
- 3) Grade de vinho \*
- 4) Ionclean \*
- 5) Zero Box \*
- 6) Tampa da gaveta
- 7) VitaCare Box
- 8) Gelo automático \*
- 9) Aba / Cesto superior do congelador
- 10) Gavetas do congelador
- 11) Pés de nivelção
- 12) Prateleiras de vidro do congelador \*
- 13) Prateleira de garrafas
- 14) FlexiRack \* / Prateleira de porta
- 15) Prateleira de porta
- 16) Suporte de ovos
- 17) Bandeja da caixa de gelo \*

\* Em alguns modelos

## 3 UTILIZAR O ELETRODOMÉSTICO

### 3.1 Informações sobre a Tecnologia de LongLife No Frost

Os refrigeradores com tecnologia de refrigeração de nova geração têm um sistema de trabalho diferente dos refrigeradores estáticos. Em refrigeradores normais, o ar húmido entra no refrigerador e o vapor de água que sai dos alimentos, acumula formação de gelo no compartimento do congelador. De modo a derreter este gelo, por outras palavras, descongelar, o refrigerador deve ser desligado. Durante o período de paragem, para manter os alimentos frios, o

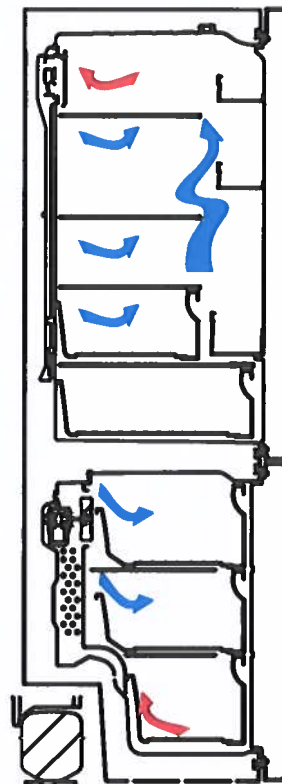

utilizador deve retirar os alimentos para fora do refrigerador e limpar o gelo durante este período.

Nos refrigeradores com a tecnologia de refrigeração de nova geração, a situação no compartimento do congelador é completamente diferente. Com a ajuda da ventoinha, o ar frio e seco é soprado para fora através de muitos pontos para o compartimento do congelador. Em resultado do sopro homogêneo de ar frio, mesmo nos espaços entre prateleiras, os alimentos são congelados de forma correta e uniforme. Por outro lado, não existirá formação de gelo.

No compartimento do refrigerador, existirá quase a mesma configuração com o compartimento do congelador. O ar, que é emitido com a ventoinha localizada no topo do compartimento do refrigerador, é arrefecido quando passa através do

espaço na traseira na conduta de ar. Ao mesmo tempo, o ar é soprado através dos orifícios na conduta de ar para que o processo de refrigeração seja realizado com sucesso no compartimento do frigorífico. Os orifícios na conduta de ar foram criados para que a distribuição de ar se torne homogénea neste compartimento. Uma vez que não existe passagem de ar entre o compartimento do congelador e do frigorífico, não existe mistura de odores. Em resultado disto, o seu frigorífico com a tecnologia de refrigeração de nova geração, proporciona-lhe uma facilidade de utilização para além do elevado volume e da aparência estética.

### 3.2 Visor e Painel de Controlo

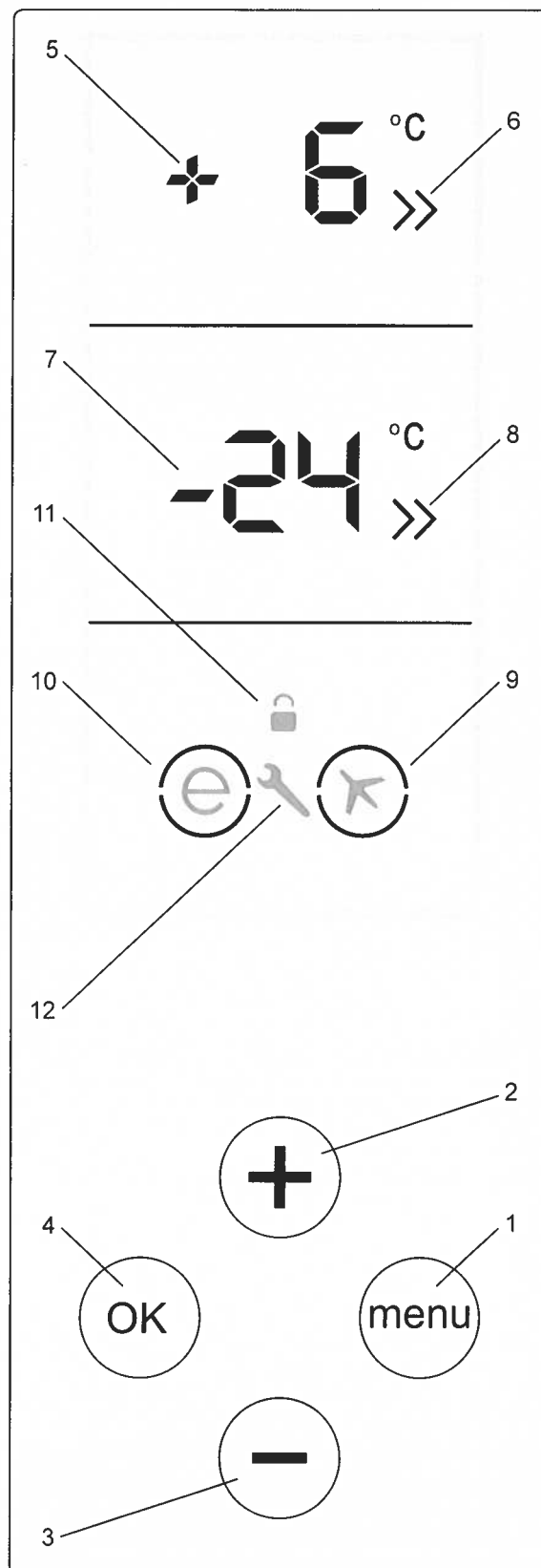

#### Utilizar o Painel de Controlo

1. Botão do menu para ativar o modo de economia
2. Permite que o valor da temperatura seja alterado no compartimento do frigorífico e permite que o modo de

super refrigeração seja ativado. O valor de temperatura para o compartimento de refrigeração pode ser ajustado para 8, 6, 5, 4, 2 °C ou SC.

3. Permite que o valor da temperatura seja alterado no compartimento do congelador e permite que o modo de super congelação seja ativado. O valor de temperatura para o compartimento do congelador pode ser ajustado para -16, -18, -20, -22, -24 °C ou SF.
4. Botão de Confirmação / Modo de seleção
5. Indicador de ajuste de temperatura para o compartimento do frigorífico
6. Indicador de super refrigeração
7. Indicador de ajuste de temperatura para o compartimento do congelador
8. Indicador de super congelação
9. Símbolo de modo de férias
10. Símbolo de modo de economia
11. Símbolo de bloqueio infantil
12. Símbolo de chamada de Serviço / Alarme

### 3.3 Manusear o seu Congelador Frigorífico

Após o eletrodoméstico ser ligado, todos os símbolos irão surgir durante 2 segundos, depois os valores de arranque irão surgir como -18 °C no indicador de definição do congelador e +4 °C no indicador de definição do refrigerador.

Todos os botões no painel de controlo são de operação tátil (prima apenas para ativar o botão que deseja operar).

#### 3.3.1 Modo de Super Congelação

##### Como utilizar?

- Prima o botão de definição de temperatura do congelador, depois o botão "OK" até que as letras SF sejam exibidas no visor do compartimento do congelador. Irá ouvir um som de bip e o modo ativar-se-á. Se o botão "OK" não for premido durante 9 segundos após as letras SF serem exibidas, a temperatura do congelador previamente selecionada será ativada.

- Quando este modo é selecionado, as letras SF serão exibidas no visor de temperatura do congelador.

##### Durante este modo:

- Os valores do modo de super refrigeração podem ser alterados e o modo de super refrigeração pode ser selecionado.
- Os modos de economia e de férias não podem ser selecionados.
- O modo de super congelação pode ser desativado premindo o botão de definição de temperatura do congelador. Após premir este botão, o ícone SF irá começar a piscar. Enquanto o ícone SF estiver a piscar, prima o botão "-" e selecione o valor exigido para o congelador. Após selecionar o valor para o congelador, prima o botão "OK" novamente para desativar o modo SF.

 A quantidade máxima de alimentos frescos (em quilogramas) a ser congelada dentro de 24 horas é indicada na etiqueta do eletrodoméstico.

 Para um desempenho otimizado do eletrodoméstico na capacidade de congelação máxima, coloque o eletrodoméstico em modo SF 3 horas antes de colocar os seus alimentos frescos no congelador.

 O modo de super congelação será automaticamente cancelado após 24 horas ou quando a temperatura do sensor do congelador for inferior a -32 °C.

#### 3.3.2 Modo de Super Frio

##### Como utilizar?

- Prima o botão de definição de temperatura do congelador, depois o botão "OK" até que as letras SC sejam exibidas no visor do compartimento de refrigeração. Irá ouvir um som de bip e o modo ativar-se-á. Se o botão "OK" não for premido durante 9 segundos após as letras SC serem exibidas, a temperatura de refrigeração anteriormente selecionada ativar-se-á.
- Quando este modo é selecionado, as letras "SC" serão exibidas no visor de temperatura de refrigeração.

### **Durante este modo:**

- Os valores de temperatura do congelador podem ser alterados e o modo de super congelação pode ser selecionado.
- Os modos de economia e de férias não podem ser selecionados.
- O modo de super refrigeração pode ser desativado premindo o botão de definição de temperatura do refrigerador. Após premir este botão, o ícone SC irá começar a piscar. Enquanto o ícone SC estiver a piscar, prima o botão “+” e selecione o valor exigido para o refrigerador. Após selecionar o valor, prima o botão “OK” novamente para desativar o modo SC.

 O modo de congelação irá cancelar, automaticamente, após 4 ou 6 horas, dependendo da temperatura ambiente ou quando o congelador atingir uma temperatura suficientemente baixa.

### **3.3.3 Modo de Economia**

#### **Como utilizar?**

- Prima o botão Menu até que surja um círculo em volta do símbolo de economia e depois prima o botão OK dentro de 9 segundos. Irá soar um alarme duas vezes para confirmar que o modo está ativo.
- Cancele o modo de economia antes de selecionar o modo de férias. Depois, utilize o botão Menu para selecionar o modo de férias.
- Se não premir qualquer botão dentro de 1 segundo após premir o botão menu, o modo será cancelado.

#### **Durante este modo:**

- A temperatura da divisão do congelador pode ser alterada. Após cancelar o modo de economia, a temperatura selecionada do congelador ficará ativa.
- A temperatura da divisão do refrigerador pode ser alterada. Após cancelar o modo de economia, a temperatura selecionada do refrigerador ficará ativa.
- Os modos de super refrigeração e de super congelação podem ser selecionados. Neste caso, o modo de

economia irá ser automaticamente cancelado e o modo selecionado será ativado.

- Utilize o botão Menu para selecionar o modo de férias após cancelar o modo de economia.
- Prima o botão Menu até que ambos os círculos desapareçam para cancelar o modo, depois prima o botão OK.

### **3.3.4 Modo de férias**

#### **Como utilizar?**

- Prima o botão Menu até que surja um círculo em volta do símbolo de modo de férias e depois prima o botão OK dentro de 9 segundos. Irá soar um alarme duas vezes para confirmar que o modo está ativo.
- Cancele o modo de férias antes de selecionar o modo de economia. Depois, utilize o botão Menu para selecionar o modo de economia.
- Se não premir qualquer botão dentro de 1 segundo após premir o botão menu, o modo de férias será cancelado.

#### **Durante este modo:**

- A temperatura da divisão do congelador pode ser alterada. Após cancelar o modo de férias, a temperatura selecionada do congelador ficará ativa.
- A temperatura da divisão do refrigerador pode ser alterada. Após cancelar o modo de férias, a temperatura selecionada do refrigerador ficará ativa.
- Os modos de super refrigeração e de super congelação podem ser selecionados. Neste caso, o modo de férias irá ser automaticamente cancelado e o modo selecionado será ativado.
- Cancele o modo de férias antes de selecionar o modo de economia. Depois, utilize o botão Menu para selecionar o modo de economia.
- Prima o botão Menu até que ambos os círculos desapareçam, depois prima o botão “OK”.

### **3.3.5 Modo de Bebida Fria**

- Prima o botão de ajuste de temperatura do congelador durante 3 segundos.

- O indicador de temperatura para o compartimento do congelador irá exibir “dc” e o indicador de temperatura para o indicador do frigorífico irá piscar “05”.
- Prima o botão de definição de temperatura do refrigerador para ajustar o tempo.
- Os tempos selecionáveis são 05, 10, 15, 20, 25 e 30 minutos.
- Assim que o tempo desejado for selecionado, o tempo irá piscar no visor 3 vezes e irá soar um “bip”.
- Se não for premido qualquer botão durante 2 segundos, o modo será selecionado.
- O tempo selecionado irá diminuir minuto a minuto e o tempo restante irá piscar no visor.
- De modo a cancelar o modo de refrigeração de bebida, prima o botão de ajuste de temperatura novamente durante 3 segundos.



Deve ajustar o tempo de acordo com a temperatura das garrafas antes de serem colocadas no frigorífico.

- Por exemplo, poderá definir, inicialmente, o tempo de «5 minutos» no início. Após este tempo, se a refrigeração for insuficiente, poderá escolher definir mais 5 ou 10 minutos.
- Enquanto utiliza este modo, deverá verificar a temperatura das garrafas com regularidade. Quando as garrafas tiverem refrigerado o suficiente, deverá retirá-las do eletrodoméstico.
- Se as garrafas forem deixadas no eletrodoméstico demasiado tempo enquanto estiver ativo o modo de Bebida Fria, irão reventar.

### 3.3.6 Modo de Proteção de Ecrã

#### Como utilizar?

- Prima o botão do Menu 3 vezes para ativar o modo de proteção de ecrã.
- Para cancelar o modo de proteção de ecrã, prima o botão Menu durante 3 segundos.

- Para desativar as luzes do frigorífico, prima o botão de definição do congelador, o botão de definição do frigorífico e o botão Menu simultaneamente. Depois, abra e feche a porta do frigorífico 3 vezes. A partir daí, a menos que a função seja cancelada utilizando o mesmo método, as luzes do frigorífico não irão acender.

### 3.3.7 Função de Bloqueio Infantil

#### Objetivo

O bloqueio infantil está disponível no eletrodoméstico para evitar alterações não intencionais ou acidentais às definições do eletrodoméstico.

#### Ativar o Bloqueio Infantil

Prima, simultaneamente, os botões de Definição de Temperatura do Congelador e do Refrigerador durante 5 segundos.

#### Desativar o Bloqueio Infantil

Prima, simultaneamente, os botões de Definição de Temperatura do Congelador e do Refrigerador durante 5 segundos.



O bloqueio infantil irá desativar no caso de um corte de energia ou se o eletrodoméstico for desligado da alimentação elétrica.

### 3.3.8 Função de Alarme de Porta Aberta

Se a porta do refrigerador ou do congelador estiver aberta mais do que 2 minutos, o eletrodoméstico irá emitir um “bip bip”.

## 3.4 Definições de Temperatura

### 3.4.1 Definições de Temperatura do Congelador

- Sempre que premir o botão de ajuste do compartimento do congelador, uma temperatura mais baixa será definida (-16 °C, -18 °C, -20 °C, -22 °C, -24 °C ou SF). Se continuar a premir o botão, os valores irão reiniciar a partir de -16 °C.
- Para definir a temperatura ajustada, prima o botão “OK” dentro de 9 segundos após o valor de temperatura desejado ser atingido.



- Quando prime o botão de ajuste do compartimento do congelador até que o símbolo de super congelação seja exibido e o botão "OK" dentro de 9 segundos, "SF" (Super Congelamento) no visor irá piscar.

### 3.4.2 Definições de Temperatura do Refrigerador

- Sempre que o botão de ajuste do compartimento de refrigeração é premido, uma temperatura mais baixa será definida. (+8 °C, +6 °C, +5 °C, +4 °C, +2 °C ou SC). Se continuar a premir o botão, os valores irão reiniciar a partir de +8 °C.
- Para definir a temperatura ajustada, prima o botão "OK" dentro de 9 segundos após o valor de temperatura desejado ser atingido.
- Quando prime o botão de ajuste do compartimento de refrigeração até que o símbolo de super refrigeração seja exibido, prima o botão "OK" dentro de 9 segundos, "SC" (Super Refrigeração) no visor irá piscar.

### Definições Recomendadas para a Temperatura do Compartimento do Congelador e do Refrigerador

Compartimento do Congelador	Compartimento do Refrigerador	Observações
-18 °C	4 °C	Para utilização regular e melhor desempenho.
-20 °C, -22 °C ou -24 °C	4 °C	Recomendado quando a temperatura ambiente exceder 30 °C.
SF	4 °C	Deverá ser utilizado quando desejar congelar alimentos num curto período de tempo.

Compartimento do Congelador	Compartimento do Refrigerador	Observações
-18 °C, -20 °C, -22 °C ou -24 °C	2 °C	Estas definições de temperatura deverão ser utilizadas quando a temperatura ambiente for superior ou se pensar que o compartimento não está frio o suficiente porque a porta está a ser aberta com frequência.
-18 °C, -20 °C, -22 °C ou -24 °C	SC	Deve ser utilizado quando o compartimento do frigorífico está sobrecarregado com alimentos ou quando os alimentos tiverem de ser refrigerados rapidamente.

### 3.5 Avisos de Configurações de Temperatura

- A temperatura ambiente, a temperatura de alimentos frescos armazenados e a frequência com que a porta é aberta afetam a temperatura no compartimento do frigorífico. Se necessário, altere a configuração de temperatura.
- Não se recomenda que opere o seu frigorífico em ambientes mais frios do que 10°C em termos da sua eficiência.
- Não inicie outro ajuste enquanto estiver a realizar um ajuste.
- Os ajustes de temperatura deverão ser realizados de acordo com a frequência de abertura de porta, com os alimentos mantidos no interior do frigorífico e a temperatura ambiente no local do seu frigorífico.
- Quando liga o eletrodoméstico pela primeira vez, deixe que funcione continuamente durante 24 horas de modo a atingir a temperatura operativa. Durante este período, não abra a porta ou coloque uma grande quantidade de alimentos dentro do eletrodoméstico.



- Uma função de atraso de 5 minutos é aplicada para evitar danos no compressor do seu frigorífico aquando da conexão ou desconexão à alimentação principal ou aquando da ocorrência de uma quebra de energia. O seu frigorífico irá começar a operar normalmente após 5 minutos.
- O seu eletrodoméstico foi criado para operar dentro dos limites de temperatura ambiente indicados nos padrões, de acordo com a classe climática indicada na etiqueta de informação. Não se recomenda que o seu frigorífico seja operado em ambientes que estejam fora dos limites de temperatura indicados. Isto irá reduzir a eficiência de refrigeração do eletrodoméstico.
- O seu aparelho foi criado para operar nos intervalos de temperatura ambiente (T/SN = 10 °C - 43 °C) indicados nos padrões, de acordo com a classe climática indicada na etiqueta de informação. Não recomendamos que opere o seu aparelho fora dos limites de temperatura indicados em termos de eficiência de refrigeração. Verifique os avisos opostos.

Classe Climática	Temperatura ambiente °C
T	Entre 16 e 43 (°C)
ST	Entre 16 e 38 (°C)
N	Entre 16 e 32 (°C)
SN	Entre 10 e 32 (°C)

### Instruções de instalação importantes

Este aparelho foi concebido para funcionar em condições climáticas difíceis e é alimentado com tecnologia "Freezer Shield" a qual assegura que os alimentos congelados não descongelam mesmo que a temperatura ambiente desça até aos -15 °C. Por conseguinte este aparelho pode ser instalado numa divisão não aquecida sem preocupações de que os alimentos congelados no congelador se estraguem. Quando a temperatura ambiente voltar ao normal poderá continuar a utilizar o aparelho normalmente.

## 3.6 Acessórios

### 3.6.1 Icematic / Gelo automático

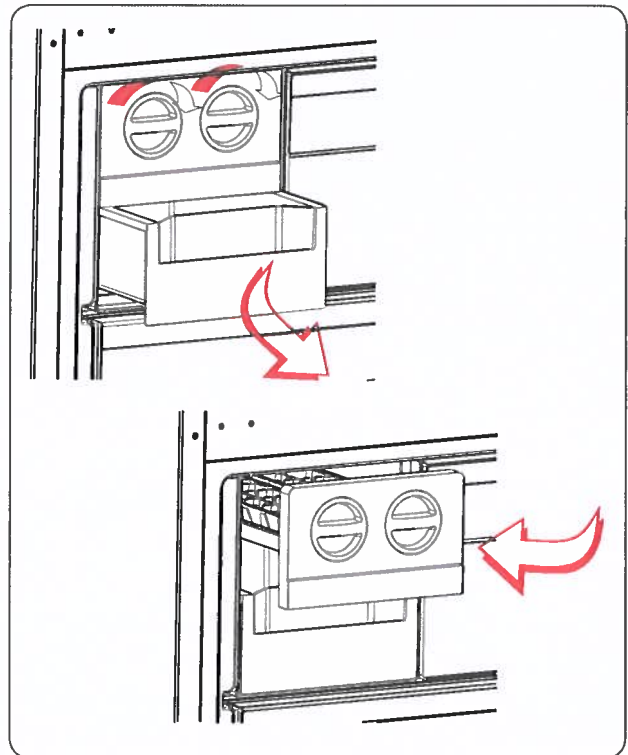

- Puxe a alavanca na sua direção e remova a bandeja de fazer gelo
- Encha com água até ao nível indicado
- Segure a extremidade esquerda da alavanca e coloque a bandeja de gelo na caixa de gelo
- Quando estiverem formados cubos de gelo, torça a alavanca para deixar cair os cubos de gelo na caixa de gelo.



**Não encha a caixa de gelo com água para fazer gelo. Pode quebrar.**

### 3.6.2 Caixa do Congelador

A caixa do congelador permite um acesso mais fácil aos alimentos.

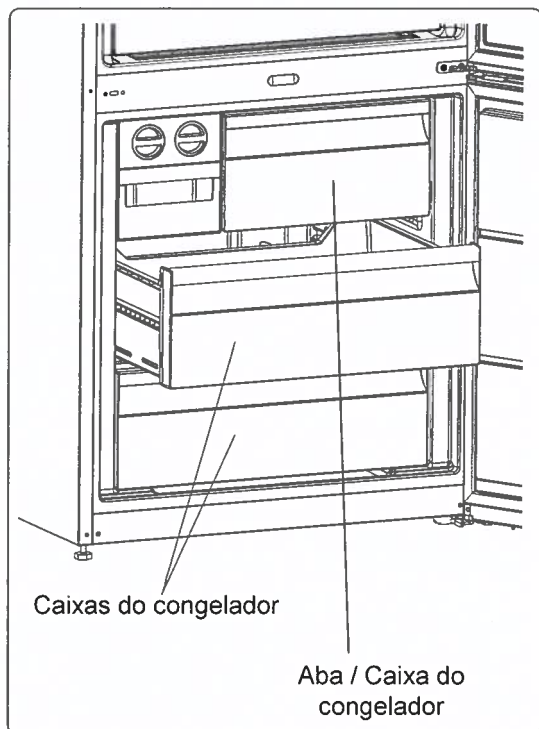

#### Remover a caixa do congelador:

- Retire a caixa tanto quanto possível
- Empurre a frente da caixa para cima e para fora

 Realize o oposto desta operação quando voltar a colocar o compartimento deslizante.

 Mantenha segura a pega da caixa aquando da remoção.

### 3.6.3 Zero Box

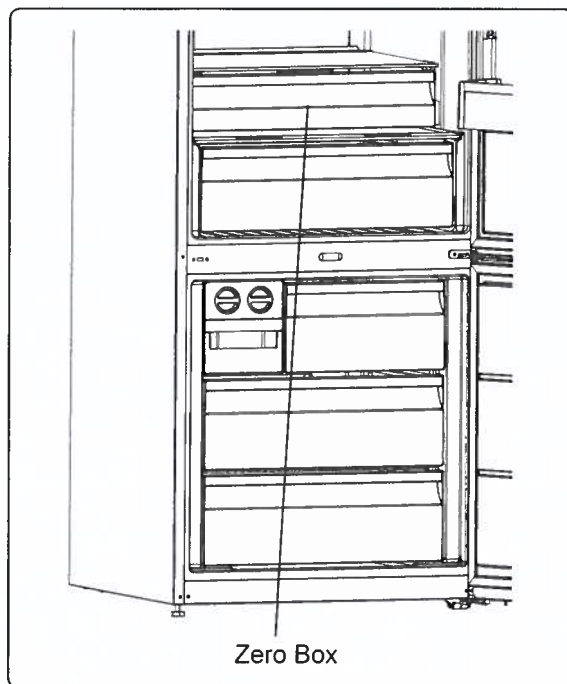

Manter alimentos no compartimento de Zero Box em vez de no compartimento do congelador ou frigorífico permite aos alimentos manter a frescura e o sabor por mais tempo, mantendo o seu aspeto fresco. Se de Zero Box ficar sujo, remova-o e lave-o com água.

(A água congela à temperatura de 0 °C, mas os alimentos que contém sal ou açúcar necessitam de temperaturas mais baixas para congelar)

Normalmente as pessoas usam o compartimento de Zero Box para peixe cru, arroz, etc...

 **Não coloque alimentos que deseja congelar, ou Zero Box de gelo para fazer gelo.**

#### Remoção da prateleira de Zero Box

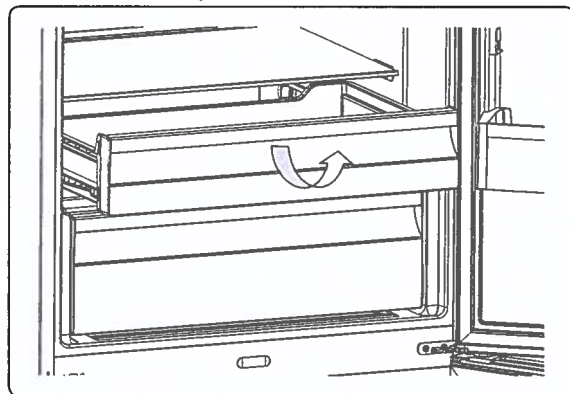

- Puxe a prateleira de Zero Box para fora na sua direção, deslizando-a pelas calhas.

- Puxe a prateleira de Zero Box para cima da calha para a remover.

### 3.6.4 VitaCare Box

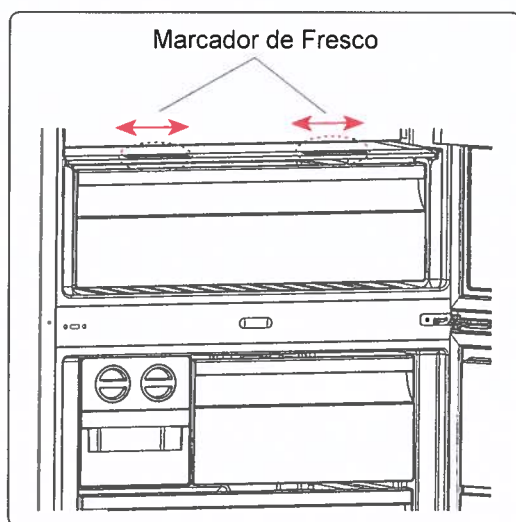

Se a gaveta estiver cheia, o marcador de fresco localizado na frente da gaveta deverá ser aberto. Isto permite que o ar na gaveta e o nível de humidade sejam controlados de modo a aumentar a vida dos alimentos.

O marcador, localizado atrás da prateleira, deverá ser aberto se for notada qualquer condensação na prateleira de vidro.

### 3.6.5 FlexiRack

Seis diferentes ajustes de altura podem ser realizados para criar áreas de armazenamento de que necessita através da prateleira de porta ajustável.

Para alterar a posição da prateleira de porta ajustável;

Segure o fundo da prateleira e puxe os botões na lateral da prateleira de porta na direção da seta. (Fig.1)

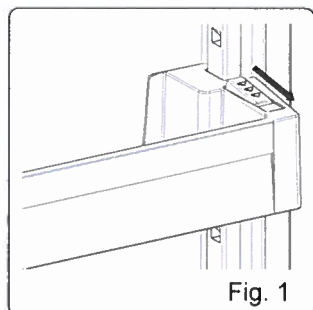

Posicione a prateleira de porta à altura de que necessita movendo-a para cima e para baixo.

Após obter a posição que deseja para a prateleira de porta, liberte os botões na lateral da prateleira de porta (Fig.2). Antes de libertar a prateleira

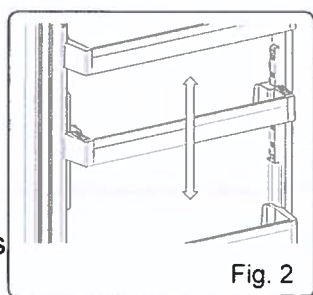

de porta, mova-a para cima e para baixo para se certificar de que está fixa.

**Nota:** Antes de mover a prateleira de porta carregada, deverá segurar a prateleira apoiando o fundo. Caso contrário, a prateleira de porta poderá cair das calhas devido ao peso. Portanto, poderão ocorrer danos na prateleira de porta ou nas calhas.

### 3.6.6 IonClean

A Tecnologia de Ionclean negativos que neutralizam partículas de odor desagradável e pó no ar.

Ao remover estas partículas do ar no frigorífico, a Tecnologia de Ionclean a qualidade do ar e elimina odores.

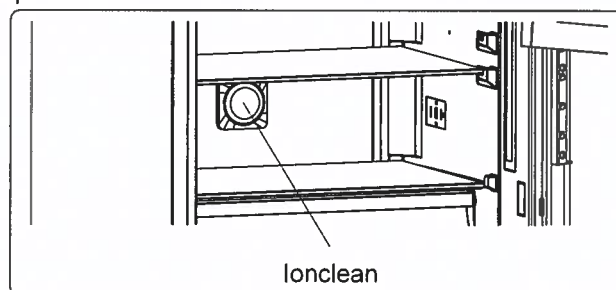

- Esta característica é opcional. Poderá não existir no seu produto.
- A localização do seu dispositivo ionizador poderá variar de produto para produto.

### 3.6.7 Maxi-fresh preserver

A tecnologia Maxi Fresh Preserver ajuda a remover gás etileno (um bioproducto libertado naturalmente de alimentos frescos) e odores desagradáveis da gaveta. Desta forma, os alimentos mantêm-se frescos durante mais tempo.

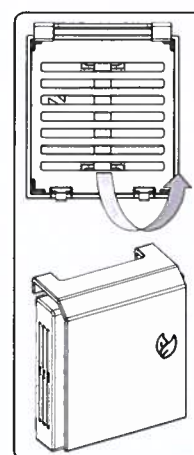

- A Maxi Fresh Preserver deverá ser limpa uma vez por ano. O filtro deverá ser colocado durante 2 horas num forno a 65°C.
- Para limpar o filtro, por favor, retire a tampa traseira da caixa do filtro empurrando-a na direção da seta.
- O filtro não deve ser lavado com água ou

com qualquer detergente.

Maxi Fresh Preserver  
(Em alguns modelos)

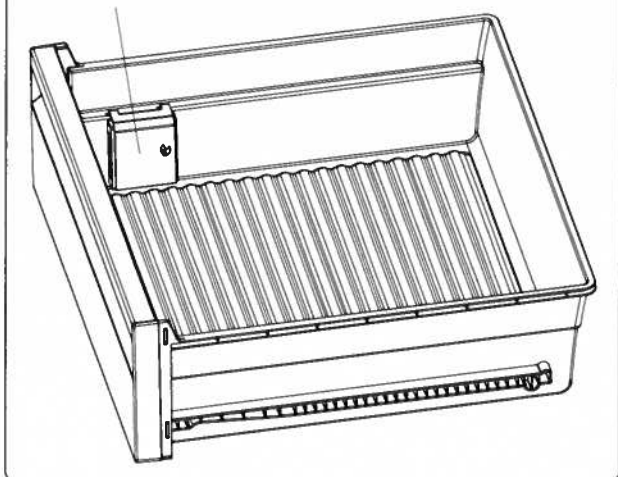

***As descrições visuais e textuais na secção de acessórios poderão variar de acordo com o modelo do seu eletrodoméstico.***

## 4 ARMAZENAMENTO DE ALIMENTOS

### 4.1 Compartimento do Frigorífico

Para condições de funcionamento normais, defina a temperatura do compartimento do frigorífico para +4 ou +6 °C.

- Para reduzir a humidade e evitar a conseqüente formação de gelo, armazene líquidos sempre em recipientes selados no frigorífico. O gelo tende a concentrar-se nas partes mais frias do líquido de evaporação e, em certas alturas, o seu eletrodoméstico irá exigir uma descongelação mais frequente.
- Nunca coloque alimentos quentes no compartimento do frigorífico. Alimentos quentes devem arrefecer à temperatura ambiente e devem ser organizados para assegurar uma circulação de ar adequada dentro do compartimento do frigorífico.
- Certifique-se de que nenhum item entra em contacto direto com a parede traseira do eletrodoméstico uma vez que o gelo irá desenvolver-se e a embalagem ficará colada ao mesmo. Não abra a porta do frigorífico com frequência.
- Recomendamos que carne e peixe limpos sejam embrulhados e armazenados na prateleira de vidro mesmo acima do cesto de vegetais onde o ar é mais fresco, uma vez que isto fornece melhores condições de armazenamento.
- Guarde frutas e vegetais soltos nos recipientes de gaveta.
- Guarde frutas e vegetais soltos na gaveta.
- Guardar frutas e vegetais separadamente ajuda a evitar que vegetais sensíveis ao etileno (couves, brócolos, cenoura, etc.) sejam afetados pelos frutos que libertam etileno (banana, pêsego, alperce, figo, etc.).
- Não coloque vegetais molhados no frigorífico.

- O tempo de armazenamento para todos os produtos alimentares depende da qualidade inicial dos alimentos e de um ciclo de refrigeração ininterrupto antes do armazenamento no frigorífico.
- Para evitar a contaminação cruzada não armazene produtos de carne com frutas e vegetais. A água que sai da carne pode contaminar outros produtos no frigorífico. Deverá embalar os produtos de carne e limpar quaisquer fugas nas prateleiras.
- Não coloque alimentos em frente à passagem de fluxo de ar.
- Consuma os bens embalados antes da data de validade recomendada.

 **NOTA:** Batatas, cebolas e alho não devem ser guardados no frigorífico.

The table below is a quick guide to show you the most efficient way to store the major food groups in your refrigerator compartment.

Alimentos	Tempo máximo de armazenamento	Como e onde armazenar
Vegetais e frutas	1 semana	Cesto de vegetais
Carne e peixe	2 - 3 dias	Embrulhe em película, coloque em sacos ou num recipiente de carne e armazene na prateleira de vidro
Queijo Fresco	3 - 4 dias	Na prateleira de porta indicada
Manteiga e margarina	1 semana	Na prateleira de porta indicada
Produtos engarrafados, por exemplo, leite e iogurtes	Até à data de validade recomendada pelo produtor	Na prateleira de porta indicada
Ovos	1 mês	Na prateleira de ovos indicada
Alimentos cozinhados		Todas as prateleiras

## 4.2 Compartmento do Congelador

Para condições de funcionamento normais, defina a temperatura do compartimento de congelação para -18 ou -20 °C.

- O congelador é utilizado para armazenar alimentos congelados, congelar alimentos frescos e fazer cubos de gelo.
- Para congelar alimentos frescos, envolva-os devidamente numa embalagem hermética e estanque. O ideal são sacos específicos para congelar, folha de alumínio, sacos de polietileno e recipientes de plástico.
- Não armazene alimentos frescos próximo de alimentos congelados uma vez que podem descongelar alimentos congelados.
- Antes de congelar alimentos frescos, divida-os em porções que possam ser consumidos numa refeição.
- Consuma alimentos descongelados dentro de um curto período de tempo após a descongelação.
- Nunca coloque alimentos quentes no compartimento do congelador uma vez que irá descongelar alimentos congelados.
- Deixe sempre as instruções do fabricante na embalagem dos alimentos quando armazenar alimentos congelados. Se forem indicadas informações nos alimentos, não devem ser armazenados durante mais de 3 meses a partir da data da compra.
- Quando comprar alimentos congelados, certifique-se de que foram armazenados nas condições adequadas e que a embalagem não está danificada.
- Os alimentos congelados devem ser transportados em recipientes adequados e colocados no congelador assim que possível.
- Não adquira alimentos congelados se a embalagem mostrar sinais de humidade e inchaço anormal. É provável que tenham sido armazenados a uma temperatura inadequada e que os conteúdos se deterioraram.

- A vida de armazenamento de alimentos congelados depende da temperatura ambiente, da definição do termóstato, da frequência com que a porta é aberta, do tipo de alimentos e do tempo necessário para transportar o produto da loja até à sua casa. Siga sempre as instruções indicadas na embalagem e nunca exceda a vida de armazenamento máxima indicada.
- A quantidade máxima de alimentos frescos (em kg) que pode ser congelada em 24 horas é indicada na etiqueta do eletrodoméstico.
- Para utilizar a capacidade máxima do compartimento do congelador, utilize as prateleiras de vidro para a secção superior e média e utilize o cesto mais baixo para a secção inferior.
- Utilize a prateleira de congelação rápida para congelar comida feita em casa (e quaisquer alimentos que necessitem de ser congelados rapidamente) mais rapidamente devido à maior potência de congelação da prateleira de congelação. A prateleira de congelação rápida é a gaveta da parte inferior do compartimento do congelador.

**NOTA:** Se tentar abrir a porta do congelador imediatamente após a fechar, irá concluir que não irá abrir facilmente. Isto é normal. Assim que o equilíbrio tiver sido atingido, a porta irá abrir facilmente.

**Nota importante:**

- Não volte a congelar alimentos congelados.
- O sabor de algumas especiarias encontrado em pratos cozinhados (anis, manjeriço, agrião, vinagre, especiarias várias, gengibre, alho, cebola, mostarda, tomilho, manjerona, pimenta preta, etc.) altera e assumem um sabor forte quando armazenadas durante um longo período de tempo. Assim, adicione pequenas quantidades de especiarias aos alimentos a serem congelados ou a especiaria desejada deverá ser adicionada após os alimentos estarem descongelados.

- O tempo de armazenamento dos alimentos depende do tipo de óleo usado. Os óleos adequados são margarina, bezerro cevedo, azeite e manteiga. Os óleos inadequados são óleo de amendoim e gordura de porco.
- Alimentos com forma líquida devem ser congelados em recipientes de plástico e outros alimentos devem ser congelados em sacos de plástico.





A tabela abaixo é um guia rápido para lhe mostrar a forma mais eficiente de armazenar grandes grupos de alimentos no compartimento do congelador.

Carne e peixe	Preparação	Tempo máximo de armazenamento (meses)
Bife	Embrulhar em película	6 - 8
Carne de borrego	Embrulhar em película	6 - 8
Vitela para assar	Embrulhar em película	6 - 8
Cubos de vitela	Em pequenos pedaços	6 - 8
Cubos de borrego	Em pedaços	4 - 8
Carne picada	Em embalagem sem utilizar especiarias	1 - 3
Miúdos (pedaços)	Em pedaços	1 - 3
Salame/salsicha de Bolonha	Deverá ser mantido embalado mesmo que tenha membrana	
Galinha e peru	Embrulhar em película	4 - 6
Ganso e pato	Embrulhar em película	4 - 6
Veado, coelho, javali	Em porções de 2,5 kg ou em bifés	6 - 8
Peixe de água fresca (Salmão, carpa, peixe-gato)	Após limpar as tripas e escamas do peixe, lavar e secar. Se necessário, remover a cauda e a cabeça.	2
Peixe magro (Robalo, rodovalho, solha)		4
Peixes gordos (Atum, cavala, peixe azul, anchovas)		2 - 4
Marisco	Limpo e num saco	4 - 6
Caviar	Na embalagem ou num recipiente de plástico ou alumínio	2 - 3
Caracóis	Em água salgada ou num recipiente de plástico ou alumínio	3

 **NOTA:** Carne congelada que tenha sido descongelada deve ser cozinhada como carne fresca. Se a carne não for cozinhada depois da congelação, não deverá ser novamente congelada.

Vegetais e frutas	Preparação	Tempo máximo de armazenamento (meses)
Feijão verde e feijões	Lave, corte em pedaços pequenos e ferva em água	10 - 13
Feijões	Descasque, lave e ferva em água	12
Couve	Limpe e ferva em água	6 - 8
Cenoura	Limpe, corte em pedaços e ferva em água	12
Pimento	Corte o pedúnculo, corte em dois pedaços, remova o interior e ferva em água	8 - 10
Espinafre	Lave e ferva em água	6 - 9
Couve-flor	Retire as folhas, corte o coração em pedaços e deixe em água com um pouco de sumo de limão durante algum tempo	10 - 12
Beringela	Corte em pedaços de 2cm após lavar	10 - 12
Milho	Limpe e embale com o carolo ou como milho doce	12

Vegetais e frutas	Preparação	Tempo máximo de armazenamento (meses)
Maçã e pera	Descasque e corte	8 - 10
Alperce e pêsego	Corte em dois pedaços e remova o caroço	4 - 6

Vegetais e frutas	Preparação	Tempo máximo de armazenamento (meses)
Morango e amora	Lave e descasque	8 - 12
Frutos cozinhados	Adicione 10 % de açúcar ao recipiente	12
Ameixa, cereja, bagas	Lave e descasque os pés	8 - 12

	Tempo máximo de armazenamento (meses)	Tempo de descongelamento à temperatura ambiente (horas)	Tempo de descongelamento no forno (minutos)
Pão	4 - 6	2 - 3	4-5 (220-225 °C)
Bolachas	3 - 6	1 - 1,5	5-8 (190-200 °C)
Bolos	1 - 3	2 - 3	5-10 (200-225 °C)
Tarte	1 - 1,5	3 - 4	5-8 (190-200 °C)
Massa leveda	2 - 3	1 - 1,5	5-8 (190-200 °C)
Pizza	2 - 3	2 - 4	15-20 (200 °C)

Produtos lácteos	Preparação	Tempo máximo de armazenamento (meses)	Condições de armazenamento
Pacote de leite (Homogeneizado)	Na embalagem	2 - 3	Leite puro - na embalagem
Queijo - excluindo queijo branco	Em fatias	6 - 8	A embalagem original poderá ser utilizada para armazenamento a curto prazo. Manter embrulhada em película durante longos períodos.
Manteiga, margarina	Na embalagem	6	

## 5 LIMPEZA E MANUTENÇÃO

 Desconecte a unidade da alimentação elétrica antes de limpar.

 Não lave o seu eletrodoméstico colocando-lhe água.

 Não utilize produtos abrasivos, detergentes ou sabões para limpar o eletrodoméstico. Após a lavagem, enxague com água limpa e seque cuidadosamente. Quando tiver terminado a limpeza, volte a ligar a ficha à alimentação elétrica com as mãos secas.

- Certifique-se de que nenhuma água entra no revestimento da lâmpada e outros componentes elétricos.

- O eletrodoméstico deve ser limpo com regularidade utilizando uma solução de bicarbonato de soda e água morna.
- Limpe os acessórios separadamente à mão com sabão e água. Não lave os acessórios na máquina de lavar loiça.
- Limpe o condensador com uma escova, pelo menos, duas vezes por ano. Isto irá ajudar a poupar energia e a aumentar a produtividade.



**A alimentação elétrica deverá ser desconectada durante a limpeza.**



## Limpar os vidros da porta

⚠ Devem ser utilizados, para a limpeza dos vidros, produtos à base de água que não sejam abrasivos.

## Substituir a iluminação LED

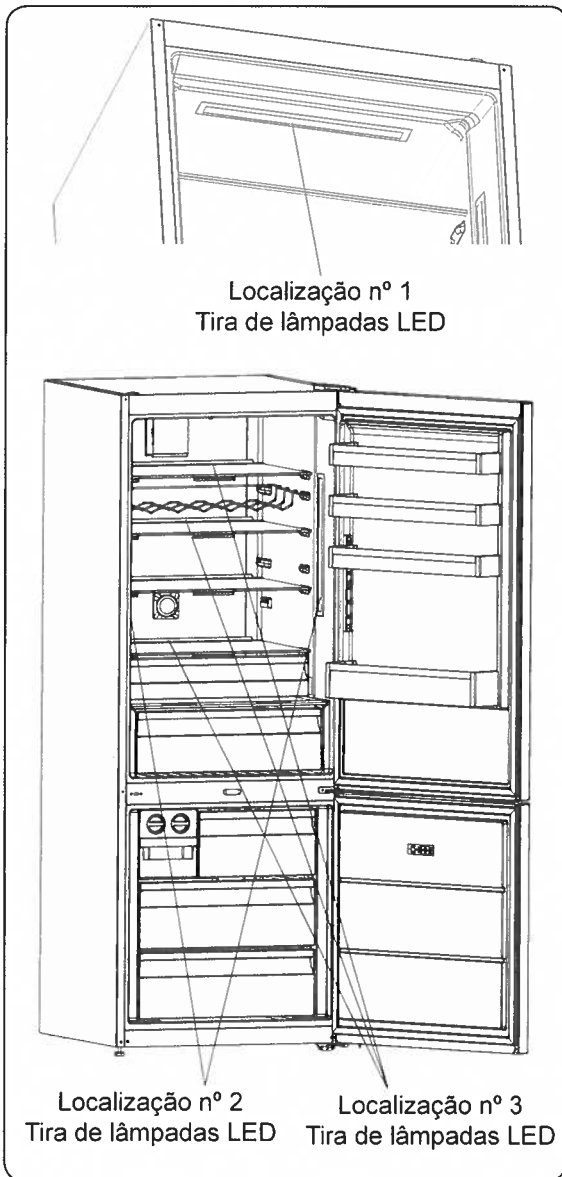

Se o seu frigorífico tiver iluminação LED, contacte o atendimento ao cliente uma vez que esta só deve ser substituída por pessoal autorizado para tal.

**Nota:** Os números e a localização das luzes LED poderá mudar de acordo com o modelo.

## 6 ENVIO E REPOSICIONAMENTO

### 6.1 Transportar e alterar o posicionamento

- A embalagem original e a espuma podem ser guardadas para novo transporte (opcional).
- Segure o seu eletrodoméstico com embalagem espessa, fitas ou cordas fortes e siga as instruções de transporte indicadas na embalagem.
- Remova todas as partes móveis (prateleiras, acessórios, cestos de vegetais, e etc.) e fixe-as ao eletrodoméstico contra choques utilizando fitas aquando da alteração de posicionamento ou transporte.

⚠ Transporte sempre o seu eletrodoméstico na posição vertical.

⚠ **Nota importante:** Preste atenção à superfície do vidro durante o transporte.

### 6.2 Reposicionar a Porta

- Não é possível alterar a direção de abertura da porta do seu eletrodoméstico se as pegas da porta estiverem instaladas na superfície frontal da porta do eletrodoméstico.
- É possível alterar a direção de abertura da porta em modelos sem pegas.
- Se a direção de abertura da porta do seu eletrodoméstico puder ser alterada, contacte o Centro de Serviço Autorizado mais próximo para alterar a direção de abertura.

## 7 ANTES DE CONTACTAR O SERVIÇO PÓS-VENDAS

### Erros

O seu frigorífico irá avisar se as temperaturas do frigorífico e do congelador estiverem em níveis inadequados ou se ocorrer um problema com o eletrodoméstico. Os códigos de aviso são indicados nos indicadores do frigorífico e do congelador.

TIPO DE ERRO	SIGNIFICADO	PORQUÊ	O QUE FAZER
SR	Aviso de "Failure" (Avaria)	Existem algumas partes avariadas ou existe uma avaria no processo de refrigeração.	Contacte um agente de serviço para obter assistência assim que possível.
LF	O compartimento do congelador não está frio o suficiente	Este aviso surge, especialmente, se tiver havido uma falha elétrica durante um longo período de tempo ou quando o frigorífico é operado pela primeira vez.	<ol style="list-style-type: none"> <li>1. Utilize alimentos dentro de um curto período de tempo. Não congele alimentos que tenham sido descongelados.</li> <li>2. Defina a temperatura do congelador para valores mais frios ou defina a Super Congelação até que o compartimento atinja a temperatura normal.</li> <li>3. Não coloque alimentos frescos no eletrodoméstico até que a avaria tenha sido resolvida.</li> </ol>
LC	O compartimento do frigorífico não está frio o suficiente	Este aviso surge, especialmente, se tiver havido uma falha elétrica durante um longo período de tempo ou quando o frigorífico é operado pela primeira vez. A temperatura ideal para o compartimento do frigorífico é de +4 °C. Se vir este aviso, os alimentos estão em risco de se estragar.	<ol style="list-style-type: none"> <li>1. Defina a temperatura do frigorífico para valores mais frios ou defina o modo de Super Refrigeração até que o compartimento atinja uma temperatura normal.</li> <li>2. Abra a porta o menos possível até que a avaria seja resolvida.</li> </ol>
LF e LC	Aviso "Not cold enough" (Não está frio o suficiente)	Isto é uma combinação de tipos de erros LF e LC.	Irá ver esta avaria quando arrancar o eletrodoméstico pela primeira vez. Irá desaparecer após os compartimentos atingirem uma temperatura normal.
HC	Compartimento do Frigorífico demasiado frio	Os alimentos irão começar a congelar porque a temperatura é demasiado fria.	<ol style="list-style-type: none"> <li>1. Verifique se o modo de Super Congelação está ativado.</li> <li>2. Diminua os valores de temperatura do frigorífico.</li> </ol>
LOPO	Aviso de "Low Voltage" (Baixa Tensão)	Isto é visto quando a alimentação elétrica é inferior a 170 V.	Isto não é uma avaria. Isto evita qualquer dano no compressor. Este aviso irá desaparecer após a tensão atingir o nível exigido.

Se experienciar um problema com o seu frigorífico, verifique o que se indica abaixo antes de contactar o serviço de pós-vendas.

### O seu frigorífico não funciona

#### Verifique se:

- O seu frigorífico está ligado à tomada e ligado
- O fusível queimou

- A tomada está avariada. Para verificar isto, ligue outro eletrodoméstico a funcionar à mesma tomada.

### **O seu frigorífico está com um desempenho baixo**

#### **Verifique se:**

- O eletrodoméstico está sobrecarregado
- As portas estão bem fechadas
- Existe qualquer pó no condensador
- Existe uma distância inadequada entre o eletrodoméstico e as paredes circundantes

### **O seu frigorífico está com um desempenho ruidoso**

Os ruídos seguintes podem ser ouvidos durante o funcionamento normal do eletrodoméstico.

#### **Ocorre ruído de rachamento (gelo a rachar):**

- Durante o descongelamento automático.
- Quando o eletrodoméstico está refrigerado ou aquecido (devido à expansão de material do eletrodoméstico).

**Ocorre ruído de estalidos:** Quando o termóstato coloca o compressor em on/off.

**Ruído de motor:** Indica que o compressor está a funcionar normalmente. O compressor poderá causar mais ruído durante um curto período de tempo quando é ativado pela primeira vez.

**Ocorre ruído borbulhento e de chapinhar:** Devido ao fluxo do refrigerante nos tubos do sistema.

**Ocorre ruído de fluxo de água:** Devido ao fluxo de água para o recipiente de evaporação. Este ruído é normal durante a descongelação.

**Ocorre ruído de sopro de ar:** Durante o funcionamento normal do sistema devido à circulação de ar.

### **Existe acumulação de humidade dentro do frigorífico**

#### **Verifique se:**

- Todos os alimentos estão bem embalados. Os recipientes devem estar secos antes de serem colocados no frigorífico.
- As portas do frigorífico são abertas com frequência. A humidade da divisão irá entrar no frigorífico sempre que as portas forem abertas. A humidade aumenta mais rapidamente se as portas forem abertas com frequência, especialmente se a humidade na divisão for elevada.
- Existe acumulação de gotas de água na parede traseira. Isto é normal após um descongelamento automático (em Modelos Estáticos).

### **As portas não estão a abrir ou a fechar adequadamente**

#### **Verifique se:**

- Existem alimentos ou embalagens que evitem que a porta se feche
- Os compartimentos da porta, prateleiras e gavetas estão colocados de forma correta
- As juntas da porta estão danificadas ou gastas
- O seu frigorífico está nivelado.

### **As extremidades do frigorífico em contacto com a junta da porta estão quentes**

Especialmente durante o verão (tempo quente), as superfícies em contacto com a junta da porta poderão ficar quentes durante a operação do compressor. Isto é normal.

### Notas importantes:

- No caso de uma falha elétrica, ou se o eletrodoméstico for desligado e ligado novamente, o gás no sistema de refrigeração do seu frigorífico irá destabilizar fazendo com que o elemento térmico de proteção do compressor abra. O seu frigorífico irá começar a funcionar normalmente após 5 minutos.
- Se o eletrodoméstico não for utilizado durante um longo período de tempo (como por exemplo, durante as férias) desligue-o da ficha elétrica. Descongele e limpe o frigorífico, deixando a porta aberta para evitar a formação de mofo e odor.
- Se persistir um problema após ter seguido as instruções acima, consulte o centro de serviço autorizado mais próximo.
- Este eletrodoméstico foi criado apenas para utilização doméstica e para os propósitos indicados. Não é adequado para utilização comercial ou comum. Se o consumidor utilizar o eletrodoméstico de forma contrária a estas instruções, enfatizamos que o fabricante e o revendedor não serão responsáveis por qualquer reparação ou avaria dentro do período de garantia.

## 8 DICAS PARA POUPAR ENERGIA

1. Instale o eletrodoméstico num local fresco e bem ventilado, mas fora do alcance da luz direta do sol ou longe de uma fonte de calor (como por exemplo, um radiador ou forno) caso contrário, deve ser utilizada uma placa de isolamento.
2. Deixe que alimentos e bebidas quentes arrefeçam antes de os colocar dentro do eletrodoméstico.
3. Coloque alimentos a descongelar no compartimento do frigorífico. A baixa temperatura dos alimentos congelados irá ajudar a refrigerar o compartimento do frigorífico enquanto os alimentos são descongelados. Isto irá poupar energia. Alimentos congelados deixados a descongelar fora do eletrodoméstico irão resultar num desperdício de energia.
4. Bebidas e outros líquidos deverão ser tapados quando dentro do eletrodoméstico. Se deixados destapados, a humidade dentro do eletrodoméstico irá aumentar, assim, o eletrodoméstico usa mais energia. Manter bebidas e outros líquidos destapados ajuda a preservar o seu odor e sabor.
5. Evite manter as portas abertas durante longos períodos e abrir as portas com muita frequência uma vez que ar quente irá entrar no eletrodoméstico e fazer com que o compressor ligue com frequência desnecessária.
6. Mantenha as tampas de diferentes compartimentos (como por exemplo, a gaveta e o refrigerador) fechadas.
7. A junta da porta deverá estar limpa e ser maleável. Substitua as juntas, se desgastadas.