



TEKA

User Manual
RBF 78630 SS

ES **FR**
PT
EN
DE

www.teka.com

ÍNDICE

ANTES DE UTILIZAR EL APARATO	3
Advertencias generales.....	3
Durante el uso	6
Advertencias para la instalación.....	7
Antes de Utilizar el Frigorífico	8
USO DEL APARATO.....	9
Información sobre la tecnología de refrigeración de última generación.....	9
Pantalla y panel de mando.....	10
Uso del refrigerador-congelador.....	10
Modo de supercongelación.....	10
Modo de superrefrigeración	11
Modo económico.....	11
Modo de vacaciones	12
Modo de refrigeración de bebidas.....	12
Modo de ahorro de pantalla	13
Función de bloqueo para niños.....	13
Función de alarma de puerta abierta	13
Ajustes de temperatura	14
Ajustes de temperatura del congelador	14
Ajustes de temperatura del refrigerador.....	14
Advertencias de ajustes de temperatura.....	15
Accesorios.....	15
Cubitera.....	15
Compartimento del congelador	16
Estante del enfriador	16
Indicador de frescura	16
Estante de puerta regulable.....	17
Tecnología de ionización natural.....	17
Dispositivo de preservación de máxima frescura.....	18
ALMACENAMIENTO DE ALIMENTOS	18
Compartimento de refrigerador	18
Compartimento del congelador	19
LIMPIEZA Y MANTENIMIENTO	23
Descongelación.....	23

TRANSPORTE Y REUBICACIÓN	24
Reinstalación de la puerta	24
ANTES DE LLAMAR AL SERVICIO DE POSVENTA.....	24
Consejos para el ahorro energético	28
DESCRIPCIÓN DEL APARATO	29

Estas instrucciones corresponden a muchos modelos. Podría existir alguna diferencia.



Advertencia; Riesgo de incendio / Materiales inflamables

PARTE - 1. ANTES DE UTILIZAR EL APARATO

Advertencias generales

⚠ ADVERTENCIA: Mantenga libres de obstrucciones las aperturas de ventilación del receptáculo de la nevera o de la estructura integrada.

⚠ ADVERTENCIA: No utilice dispositivos mecánicos ni otros medios para acelerar el proceso de descongelación, salvo los recomendados por el fabricante.

⚠ ADVERTENCIA: No utilice aparatos eléctricos dentro de los compartimentos de la nevera en los que se guardan alimentos, salvo que sean del tipo recomendado por el fabricante.

⚠ ADVERTENCIA: Evite dañar el circuito refrigerante.

⚠ ADVERTENCIA: Cuando coloque el electrodoméstico, asegúrese de que el cable de alimentación no esté atrapado ni dañado.

⚠ ADVERTENCIA: No coloque varios tomacorrientes portátiles ni fuentes de alimentación portátiles en la parte posterior del aparato.

⚠ ADVERTENCIA: Para evitar que la inestabilidad del aparato dé lugar a algún tipo de peligro, debe fijarse conforme a las siguientes instrucciones:

⚠ Si el aparato usa refrigerante de tipo R600a (esta información se muestra en la etiqueta del refrigerador), debe tener cuidado durante el transporte y la instalación para evitar que se dañen los elementos del refrigerador. R600a es un gas natural y respetuoso con el medioambiente, pero es explosivo. Si se dañan los elementos del refrigerador y como consecuencia se produce una fuga, aleje el aparato de llamas abiertas o fuentes de calor y ventile unos minutos la habitación en la que se encuentra la nevera.

- Durante el transporte y la colocación del aparato, evite dañar el circuito de gas del refrigerador.
- No almacene en este aparato sustancias explosivas, como latas de aerosol con propulsor inflamable.
- Este aparato ha sido diseñada para ser utilizado en aplicaciones domésticas, como:
 - Cocinas para personal de tiendas, oficinas y otros entornos de trabajo.
 - Casas rústicas y habitaciones para clientes de hoteles, moteles y otros entornos de tipo residencial.
 - Establecimientos de tipo “Bed & Breakfast”.
 - Aplicaciones minoristas de catering y similares.
- Para evitar peligros, si la toma eléctrica no fuese compatible con el enchufe, deberá cambiarla el fabricante, un agente de servicio o una persona con una cualificación equivalente.
- El cable de alimentación del refrigerador dispone de un enchufe con conexión a tierra especial. Este enchufe debe usarse con una toma con conexión a tierra especial de 16 amperios. Si su vivienda no dispone de una toma de estas características, contrate a un electricista homologado para que instale una.
- Esta nevera la pueden usar niños de al menos 8 años de edad y personas con capacidades físicas, sensoriales o mentales reducidas o con falta de experiencia y conocimientos siempre que hayan recibido la supervisión o instrucciones necesarias con respecto al uso de la nevera de forma segura y comprendan los riesgos asociados. Los niños no deben jugar con este aparato. Ningún niño debe realizar la limpieza ni el mantenimiento de usuario de este aparato sin supervisión.

- Los niños de 3 a 8 años pueden cargar y descargar aparatos frigoríficos. No se espera que los niños realicen la limpieza o el mantenimiento del aparato, no se espera que los niños muy pequeños (0-3 años) usen los aparatos, no se espera que los niños pequeños (3-8 años) usen los aparatos de manera segura a menos que se les brinde supervisión continua, los niños mayores (8-14 años) y las personas vulnerables pueden usar los aparatos de manera segura después de que se les haya dado la supervisión o instrucción apropiada con respecto al uso del aparato. No se espera que las personas muy vulnerables usen los aparatos de manera segura a menos que reciban supervisión continua.
- Si el cable de alimentación está dañado, debe cambiarlo el fabricante, un agente de servicio autorizado o una persona con una cualificación equivalente a fin de evitar peligros.
- Esta nevera no ha sido diseñada para ser utilizada a una altitud superior a 2000 m.

Para evitar la contaminación de los alimentos, por favor respete las siguientes instrucciones:

- La apertura de la puerta durante largos períodos de tiempo puede provocar un aumento significativo de la temperatura en los compartimentos del aparato.
- Limpie regularmente las superficies que puedan entrar en contacto con los alimentos y los sistemas de drenaje accesibles.

- Almacene la carne y el pescado crudos en recipientes adecuados en el frigorífico, de modo que no estén en contacto con otros alimentos ni goteen sobre ellos.
- Los compartimentos de dos estrellas para alimentos congelados son adecuados para almacenar alimentos pre-congelados, almacenar o hacer helados y hacer cubitos de hielo.
- Los compartimentos de una, dos y tres estrellas no son adecuados para la congelación de alimentos frescos.
- Si el aparato frigorífico se deja vacío durante mucho tiempo, apáguelo, descongélelo, límpielo, séquelo y deje la puerta abierta para evitar que se desarrolle moho dentro del aparato.

El dispensador de agua está disponible

- Limpie los depósitos de agua si no se han utilizado durante 48 horas; enjuague el sistema de agua conectado a un suministro de agua si no se ha extraído agua durante 5 días.

Neveras antiguas y fuera de servicio

- Si su antiguo frigorífico o congelador tiene un candado, rómpalo o quítelo antes de desecharlo, dado que se podría quedar atrapado en su interior un niño y producir un accidente.
- Las neveras y los congeladores antiguos contienen material de aislamiento y refrigerante con CFC. Por lo tanto, evite dañar el medioambiente al desechar un antiguo frigorífico.

Desecho del antiguo aparato



El símbolo que se muestra sobre el producto o su embalaje indica que este producto no se puede tratar como residuo doméstico. En su lugar, debe llevarse al punto de recogida pertinente para el reciclado de equipos eléctricos y electrónicos. Asegúrese de que este producto sea desechado debidamente para evitar que se puedan producir daños en el medioambiente y la salud de las personas. Si desea obtener información detallada sobre el reciclaje de este producto, póngase en contacto con su oficina municipal, el servicio de desecho de residuos domésticos o la tienda en la que adquirió el producto.

Notas:

- Lea detenidamente el manual de instrucciones antes de instalar y usar el aparato. No somos responsables de los daños que se produzcan como consecuencia de un uso indebido.
- Siga todas las instrucciones del aparato y del manual de instrucciones y guarde este manual en un lugar seguro para resolver cualquier tipo de problema que pueda producirse en el futuro.
- Este aparato se ha diseñado para ser utilizado en viviendas y solo debe utilizarse en entornos domésticos y para los fines especificados. No es adecuado para uso comercial o común. Este tipo de uso invalidará la garantía del aparato y nuestra compañía no se hará responsable de las pérdidas que se produzcan.
- Este aparato se ha diseñado para ser usado en hogares y solo es apto para enfriar/conservar alimentos. No es adecuado para uso comercial o común ni para guardar sustancias que no sean alimentos. Nuestra empresa no es responsable de las pérdidas que se puedan producir en caso contrario.

Durante el uso

- No utilice un alargador para conectar el refrigerador-congelador a la red eléctrica.
- No utilice enchufes dañados, desgastados o viejos.
- No tuerza o dañe el cable ni tire de él.



- No utilice el adaptador de enchufe.
- Este aparato ha sido diseñado para que lo usen personas adultas. No deje que ningún niño juegue con el aparato o que se cuelgue de la puerta.

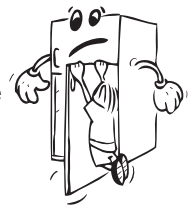

- No toque nunca el enchufe/cable de alimentación con las manos mojadas. De hacerlo, podría producirse un cortocircuito o una descarga eléctrica.
- No coloque latas ni botellas de cristal en el compartimento donde se hacen los cubitos de hielo, ya que podrían explotar al congelarse su contenido.
- No coloque materiales explosivos o inflamables dentro de la nevera. Las bebidas con alto contenido de alcohol deben colocarse verticalmente en el compartimento del refrigerador y asegurarse de que estén muy bien cerradas.
- No toque los cubitos de hielo al sacarlos del compartimento donde se hacen. El hielo podría ocasionar quemaduras por frío y cortes.
- No toque los productos congelados con las manos mojadas. No coma helado ni cubitos de hielo justo después de sacarlos del compartimento donde se hacen los cubitos de hielo.
- No vuelva a congelar alimentos que ya se han descongelado. Esto podría ocasionar problemas de salud, como una intoxicación alimentaria.



Advertencias para la instalación

Antes de utilizar el refrigerador-congelador por primera vez, preste atención a las siguientes cuestiones:

- El voltaje de funcionamiento del refrigerador-congelador es de 220-240 V a 50 Hz.
- El enchufe debe quedar accesible tras la instalación.
- Puede que el refrigerador-congelador emita cierto olor cuando se utilice por primera vez. Este olor es normal y desaparecerá cuando el refrigerador-congelador comience a enfriarse.
- Antes de conectar el refrigerador-congelador, asegúrese de que la información que se muestra en la placa de características (voltaje y carga conectada) concuerde con las características del suministro eléctrico. Si tiene alguna duda, póngase en contacto con un electricista cualificado.
- Inserte el enchufe en una toma eléctrica que disponga de una conexión a tierra eficaz. Si la toma eléctrica no tiene toma a tierra o el enchufe no es compatible con la toma eléctrica, le recomendamos que se ponga en contacto con un electricista cualificado.
- El aparato debe conectarse a una toma eléctrica con fusible debidamente instalada. El suministro eléctrico (CA) y el voltaje del lugar en el que se vaya a colocar el aparato deben coincidir con los datos que se muestran en la placa de características del propio aparato, que se encuentra en su lateral interior izquierdo.
- No nos hacemos responsables de los daños que se produzcan al conectar el aparato sin conexión a tierra.
- No coloque el refrigerador-congelador en un lugar en el que esté expuesto a la luz directa del sol.
- El refrigerador-congelador no se debe usar nunca en exteriores ni en un lugar en el que esté expuesto a la lluvia.
- El aparato debe estar separado como mínimo 50 cm de cocinas, hornos de gas y radiadores y 5 cm de hornos eléctricos.

- Si coloca el refrigerador-congelador junto a un congelador de baja temperatura, debe estar separado de él al menos 2 cm para evitar que se forme humedad en la superficie exterior.
- No cubra el cuerpo ni la parte superior del refrigerador-congelador con encaje. Esto afecta al rendimiento del refrigerador-congelador.
- En la parte superior de la nevera debe haber un espacio de al menos 150 mm. No coloque nada sobre la nevera.
- No coloque objetos pesados sobre la nevera.
- Limpie a conciencia la nevera antes de usarla (consulte la sección de Limpieza y mantenimiento).
- El procedimiento de instalación dentro de un mueble de cocina se explica en el manual de instalación. Este producto se ha diseñado únicamente para ser utilizado en muebles de cocina adecuados.
- Antes de usar el refrigerador-congelador, limpie todas sus piezas con una solución de agua caliente y una cucharilla de bicarbonato de sodio. A continuación, límpielas con agua limpia y séquelas. Tras limpiar las diferentes piezas, vuelva a colocarlas en el refrigerador-congelador.
- Utilice las patas delanteras regulables para asegurarse de que el aparato esté nivelado y en una posición estable. Puede ajustar las patas girándolas en cualquiera de las dos direcciones. Esto debe hacerse antes de meter alimentos en el aparato.
- Instale el separador de plástico (la pieza con paletas negras que se encuentra en la parte trasera) girándolo 90 ° (tal como se muestra en la figura) para evitar que el condensador toque la pared.
- La distancia entre el aparato y la pared debe ser de 75 mm como máximo.

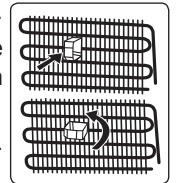

Antes de Utilizar el Frigorífico

- Con el fin de garantizar un funcionamiento correcto, y antes de utilizar el frigorífico por primera vez (o de utilizarlo tras haberlo transportado), colóquelo en posición vertical y espere 3 horas antes de enchufarlo a la corriente. De lo contrario, podría causar daños en el compresor.
- En el momento de poner el frigorífico en marcha por primera vez, puede emitir cierto olor; este olor se disipará en cuanto el frigorífico empiece a enfriarse.

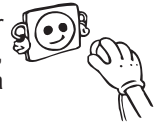

PARTE - 2. USO DEL APARATO

Información sobre la tecnología de refrigeración de última generación

Los frigoríficos con tecnología de refrigeración de última generación tienen un sistema de funcionamiento distinto al de los refrigeradores estáticos. En los frigoríficos convencionales, el aire húmedo que se introduce en el refrigerador y el vapor de agua procedente de los alimentos hacen que se acumule escarcha en el congelador. Para derretir esta escarcha, debe apagarse el frigorífico. Durante el período en el que el refrigerador esté apagado, el usuario debe sacar los alimentos del refrigerador y colocarlos en otro contenedor refrigerado a fin de mantener los alimentos fríos.

En los frigoríficos con tecnología de refrigeración de última generación, la situación del congelador es totalmente distinta. Con la ayuda de ventiladores, se distribuye aire frío y seco por numerosos puntos del congelador. Este aire frío distribuido de manera uniforme, que llega incluso a los espacios que hay entre los estantes, permite que los alimentos se congelen de manera correcta y homogénea. Además, no se formarán depósitos de escarcha.

En el compartimento del refrigerador habrá prácticamente la misma configuración que en el compartimento del congelador. El aire emitido por el ventilador, que se encuentra en la parte superior del refrigerador, se enfría al pasar por el hueco que hay detrás del conducto de aire. Al mismo tiempo, se expulsa aire por los orificios del conducto de aire para que el proceso de refrigeración se complete debidamente en el refrigerador. Los orificios del conducto de aire están diseñados de tal modo que la distribución de aire sea homogénea en este compartimento.

Puesto que ya no queda conducto de aireación entre el congelador y el refrigerador, no se mezclarán los olores.

Como resultado, su refrigerador con tecnología de última generación, no solo le proporciona una enorme capacidad y un aspecto elegante, sino que además es más fácil de usar.

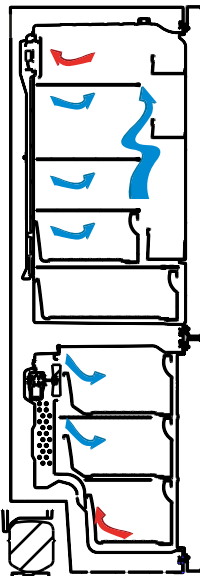

Pantalla y panel de mando

Uso del panel de mando

1. Indicador de temperatura de refrigerador.
2. Indicador de modo de superrefrigeración.
3. Indicador de temperatura de congelador.
4. Indicador de modo de supercongelación.
5. Símbolo de alarma.
6. Símbolo del modo económico.
7. Símbolo del modo de vacaciones.
8. Símbolo de bloqueo para niños.
9. Permite modificar la temperatura del refrigerador y activar el modo de superrefrigeración si así se desea. El refrigerador dispone de las opciones 8 °C, 6 °C, 5 °C, 4 °C, 2 °C o superrefrigeración.
10. Permite modificar la temperatura del congelador y activar el modo de supercongelación si así se desea. El congelador dispone de las opciones -16 °C, -18 °C, -20 °C, -22 °C, -24 °C o supercongelación.
11. Permite activar los modos que se desee (económico, vacaciones, etc.).

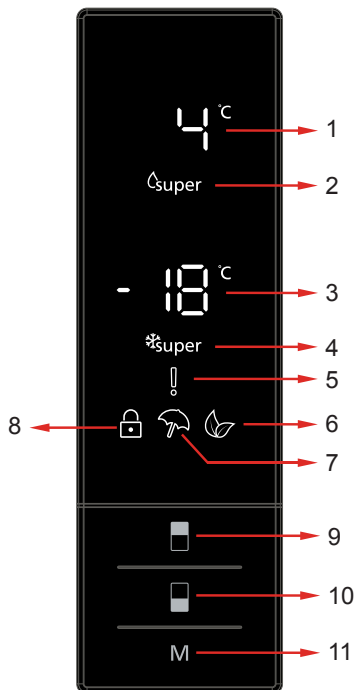

Uso del refrigerador-congelador

Modo de supercongelación

¿Cuándo se debe usar?

- Congelar una gran cantidad de alimentos (demasiado grande como para que quepa en el supercongelador).
- Congelar comida rápida.
- Congelar alimentos rápidamente.
- Almacenar alimentos de temporada durante largos períodos de tiempo.

¿Cómo se usa?

Pulse el botón de ajuste de temperatura del congelador hasta que se muestre en pantalla el símbolo del modo de supercongelación. El zumbador emitirá dos pitidos. Se establecerá el modo.

Durante este modo:

- Se puede ajustar la temperatura del refrigerador y activar el modo de superrefrigeración. En este caso continuará el modo de supercongelación.
- No se pueden seleccionar el modo económico ni el modo de vacaciones.
- El modo de supercongelación se puede cancelar del mismo modo que se activa.



Modo de superrefrigeración

¿Cuándo se debe usar?

- Para enfriar grandes cantidades de alimentos.
- Para enfriar comida rápida.
- Para enfriar comida rápidamente.
- Para guardar los alimentos de temporada durante mucho tiempo.

¿Cómo se usa?

Pulse el botón de ajuste de temperatura del refrigerador hasta que se muestre en pantalla el símbolo del modo de superrefrigeración. El zumbador emitirá dos pitidos. Se establecerá el modo.

Durante este modo:

- Tanto la temperatura del congelador como la temperatura del modo de supercongelación se pueden ajustar. En este caso continuará el modo de superrefrigeración.
- No se pueden seleccionar el modo económico ni el modo de vacaciones.
- El modo de superrefrigeración se puede cancelar del mismo modo que se activa.



Modo económico

El congelador y el refrigerador funcionarán en las condiciones del modo económico establecidas en la unidad de control.

¿Cuándo se debe usar?

Puede activar el modo económico cuando quiera que el refrigerador reduzca su consumo eléctrico.

¿Cómo se usa?

- Pulse el botón "MODE" (MODO) hasta que se muestre el símbolo del modo económico.
- Si no se pulsa ningún botón durante 1 segundo. Se establecerá el modo. El símbolo del modo económico parpadeará tres veces. Cuando se haya activado el modo, el zumbador emitirá dos pitidos.
- Se mostrará la letra "E" en las secciones de la pantalla dedicadas al congelador y al refrigerador.
- El símbolo del modo económico y la letra E se iluminarán hasta que termine el modo.



Durante este modo:

- Se puede regular la temperatura del congelador. Cuando se cancele el modo económico, se volverán a aplicar los valores que estaban seleccionados.
- Se puede regular la temperatura del refrigerador. Cuando se cancele el modo económico, se volverán a aplicar los valores que estaban seleccionados.
- Se pueden seleccionar los modos de superrefrigeración y supercongelación. El modo económico se cancela automáticamente y se activa el modo seleccionado.
- El modo de vacaciones se puede seleccionar tras cancelar el modo económico. A continuación se activará el modo seleccionado.
- Para cancelarlo, solo tiene que pulsar el botón "Mode" (Modo).

Modo de vacaciones

¿Cuándo se debe usar?

Si se va a ir de vacaciones una larga temporada y quiere vaciar el refrigerador, puede usar este modo.

¿Cómo se usa?

- Pulse el botón "MODE" (MODO) hasta que se muestre el símbolo del modo de vacaciones.
- Si no se pulsa ningún botón durante 1 segundo. Se establecerá el modo. El símbolo del modo de vacaciones parpadeará tres veces. Cuando se haya activado el modo, el zumbador emitirá dos pitidos.
- Se mostrará "--" en la sección de la pantalla dedicada a mostrar la temperatura del refrigerador.
- El símbolo del modo de vacaciones y "--" se iluminarán hasta que termine el modo.



Durante este modo:

- Se puede regular la temperatura del congelador. Cuando se cancele el modo de vacaciones, se volverán a aplicar los valores que estaban seleccionados.
- Se puede regular la temperatura del refrigerador. Cuando se cancele el modo de vacaciones, se volverán a aplicar los valores que estaban seleccionados.
- Se pueden seleccionar los modos de superrefrigeración y supercongelación. El modo de vacaciones se cancela automáticamente y se activa el modo seleccionado.
- El modo económico se puede seleccionar tras cancelar el modo de vacaciones. A continuación se activará el modo seleccionado.
- Para cancelarlo, solo tiene que pulsar el botón "Mode" (Modo).

Modo de refrigeración de bebidas

¿Cuándo se debe usar?

Este modo se utiliza para enfriar bebidas en un período de tiempo regulable.

¿Cómo se usa?

- Pulse el botón del congelador durante 3 segundos.
- Una animación especial empezará a mostrarse en la sección del congelador y "05" parpadeará en la sección del refrigerador.
- Pulse el botón del refrigerador para ajustar el tiempo (05, 10, 15, 20, 25 o 30 minutos).
- Cuando seleccione el tiempo, los números correspondientes parpadearán tres veces en la pantalla y el zumbador emitirá dos pitidos.
- Si no se pulsa ningún botón durante 2 segundos, se establecerá el tiempo.
- La cuenta atrás comenzará a partir del tiempo seleccionado minuto a minuto.
- En la pantalla se mostrará el tiempo restante parpadearando.
- Para cancelar este modo, pulse el botón de ajuste de temperatura del congelador durante 3 segundos.



Modo de ahorro de pantalla

¿Cuándo se debe usar?

Este modo se puede seleccionar para reducir el consumo eléctrico.

¿Cómo se usa?

- Este modo se activa al pulsar el botón “MODE” (MODO) durante 5 segundos.
- Si durante los 5 segundos posteriores a la activación del modo no se pulsa ningún botón, se apagarán las luces del panel de mando.
- Si se pulsa algún botón estando apagadas las luces del panel de mando, se mostrarán en pantalla los ajustes actuales y podrá realizar los cambios que desee. Si no cancela el modo de ahorro de pantalla ni pulsa ningún botón en los 5 segundos posteriores, el panel de mando volverá a apagarse.
- Para cancelar el modo de ahorro de pantalla, vuelva a pulsar el botón “MODE” (MODO) durante 5 segundos.
- Con el modo de ahorro de pantalla activado también se puede activar el bloqueo para niños.
- Si durante los 5 segundos posteriores a la activación del bloqueo para niños no se pulsa ningún botón, se apagarán las luces del panel de mando. Puede ver el último estado de los ajustes o los modos tras pulsar cualquier botón. Cuando estén encendidas las luces del panel de mando, puede cancelar el bloqueo para niños tal y como se indica en las instrucciones de este modo.



Función de bloqueo para niños

¿Cuándo se debe usar?

La función del bloqueo para niños se proporciona para impedir que los niños cambien los ajustes que usted haya realizado al jugar con los botones del aparato.

Activación del bloqueo para niños

Pulse durante 5 segundos y de forma simultánea los botones del congelador y del refrigerador.

Desactivación del bloqueo para niños

Pulse durante 5 segundos y de forma simultánea los botones del congelador y del refrigerador.



El bloqueo para niños también se desactiva si se interrumpe el suministro eléctrico o si se desconecta el frigorífico de la red eléctrica.



Función de alarma de puerta abierta

Si la puerta del refrigerador o del congelador permanece abierta durante más de 2 minutos, la nevera emitirá un pitido doble.

Ajustes de temperatura

Ajustes de temperatura del congelador

- La temperatura inicial que se muestra en el indicador del congelador es de $-18\text{ }^{\circ}\text{C}$.
- Pulse una vez el botón de ajuste de temperatura del congelador.
- Cuando pulse este botón por primera vez, parpadeará en la pantalla el último valor seleccionado.
- Cada vez que pulse este botón, se establecerá una temperatura más baja ($-16\text{ }^{\circ}\text{C}$, $-18\text{ }^{\circ}\text{C}$, $-20\text{ }^{\circ}\text{C}$, $-22\text{ }^{\circ}\text{C}$, $-24\text{ }^{\circ}\text{C}$ o Supercongelación).
- Si pulsa el botón de ajuste de temperatura del congelador hasta que se muestre el símbolo de supercongelación y no pulsa ningún botón durante 1 segundo, parpadeará el símbolo de supercongelación.
- Si sigue pulsando el botón, comenzará a partir de $-16\text{ }^{\circ}\text{C}$.
- El valor de temperatura seleccionado antes de que se activase el modo de vacaciones, supercongelación, superrefrigeración o económico se activará y se conservará al cancelar o terminar el modo. El electrodoméstico seguirá funcionando a esta temperatura.



Ajustes de temperatura del refrigerador

- La temperatura inicial del indicador de ajuste del refrigerador es de $+4\text{ }^{\circ}\text{C}$.
- Pulse una vez el botón del refrigerador.
- Cuando pulse este botón por primera vez, se mostrará el último valor seleccionado en el indicador de temperatura del refrigerador.
- Cada vez que pulse este botón, se establecerá una temperatura más baja ($+8\text{ }^{\circ}\text{C}$, $+6\text{ }^{\circ}\text{C}$, $+5\text{ }^{\circ}\text{C}$, $+4\text{ }^{\circ}\text{C}$, $+2\text{ }^{\circ}\text{C}$ o superrefrigeración).
- Si pulsa el botón de ajuste de temperatura del refrigerador hasta que se muestre el símbolo de superrefrigeración y no pulsa ningún botón durante 1 segundo, parpadeará el símbolo de superrefrigeración.
- Si sigue pulsando el botón, comenzará a partir de $+8\text{ }^{\circ}\text{C}$.
- El valor de temperatura seleccionado antes de que se activase el modo de vacaciones, supercongelación, superrefrigeración o económico se activará y se conservará al cancelar o terminar el modo. El electrodoméstico seguirá funcionando a esta temperatura.



Ajustes recomendados para la temperatura del congelador y del refrigerador

Compartimento del congelador	Compartimento del refrigerador	Observaciones
$-18\text{ }^{\circ}\text{C}$	$4\text{ }^{\circ}\text{C}$	Para un uso periódico y un rendimiento óptimo.
$-20\text{ }^{\circ}\text{C}$, $-22\text{ }^{\circ}\text{C}$ o $-24\text{ }^{\circ}\text{C}$	$4\text{ }^{\circ}\text{C}$	Se recomienda cuando la temperatura ambiental supera los $30\text{ }^{\circ}\text{C}$.
SF	$4\text{ }^{\circ}\text{C}$	Se debe usar cuando se quiera congelar alimentos en un poco tiempo.
$-18\text{ }^{\circ}\text{C}$, $-20\text{ }^{\circ}\text{C}$, $-22\text{ }^{\circ}\text{C}$ o $-24\text{ }^{\circ}\text{C}$	$2\text{ }^{\circ}\text{C}$	Estos ajustes de temperatura deben usarse cuando la temperatura ambiental sea elevada o si cree que el compartimento del refrigerador no está lo suficientemente frío porque la puerta se abre a menudo.

Compartimento del congelador	Compartimento del refrigerador	Observaciones
-18 °C, -20 °C, -22 °C o -24 °C	SC	Se debe utilizar cuando el compartimento del refrigerador tenga muchos alimentos o cuando deban refrigerarse alimentos rápidamente.

Advertencias de ajustes de temperatura

- En lo que a eficacia se refiere, no se recomienda operar el refrigerador en entornos de temperaturas inferiores a los 10 °C.
- Cuando esté realizando un ajuste no comience a realizar otro ajuste.
- Los ajustes de temperatura deben realizarse en función de la frecuencia con la que se abre la puerta, la cantidad de alimentos que se conservan en el interior del frigorífico y la temperatura ambiental del lugar donde está instalado el frigorífico.
- Con el fin de permitir al frigorífico que alcance su temperatura de funcionamiento tras conectarlo a la red eléctrica, no abra a menudo las puertas ni coloque muchos alimentos en su interior. Tenga en cuenta que dependiendo de la temperatura ambiental, puede que el refrigerador requiera hasta 24 horas para alcanzar la temperatura normal de funcionamiento.
- Una función de retardo de 5 minutos se aplica para impedir que se dañe el compresor del refrigerador al conectarlo a la red eléctrica o desconectarlo de ella o en caso de que se produzca un corte eléctrico. El refrigerador comenzará a funcionar con normalidad pasados 5 minutos.
- Este aparato está diseñado para trabajar en los rangos de temperatura ambiental (T/SN = 10 °C - 43 °C) indicados en los estándares, conforme a la clase climática indicada en la etiqueta de información. No recomendamos operar este aparato fuera de los límites de temperatura indicados, dado que se ve afectada su eficacia. Compruebe las Advertencias debajo.

Clase climática	Temperatura ambiental °C
T	Entre 16 y 43 (°C)
ST	Entre 16 y 38 (°C)
N	Entre 16 y 32 (°C)
SN	Entre 10 y 32 (°C)

Instrucciones de instalación importantes

Este aparato está diseñado para funcionar en condiciones climáticas adversas y está equipado con la tecnología 'Freezer Shield', que garantiza que no se descongelen los alimentos que haya en el congelador aunque la temperatura ambiental caiga hasta los -15 °C. De modo que puede instalar el aparato en una habitación sin calefacción sin tener que preocuparse porque se estropeen los alimentos congelados del congelador. Cuando la temperatura ambiental vuelva a ser normal, podrá seguir usando el aparato como de costumbre.

Accesorios

Cubitera *(En algunos modelos)*

- Llene de agua la cubitera y colóquela en el congelador.
- Cuando el agua se haya congelado totalmente, puede doblar la cubitera para sacar los cubitos de hielo.

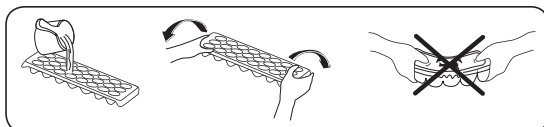

Compartimento del congelador

El compartimento del congelador permite acceder a los alimentos más fácilmente.

Quitar el compartimento del congelador:

- Saque el compartimento hacia fuera todo lo que pueda.
- Tire de la parte delantera del compartimento hacia arriba y hacia fuera al mismo tiempo.



Para volver a instalar el compartimento, invierta el procedimiento.



Durante el proceso de extracción, agarre en todo momento el tirador del compartimento.

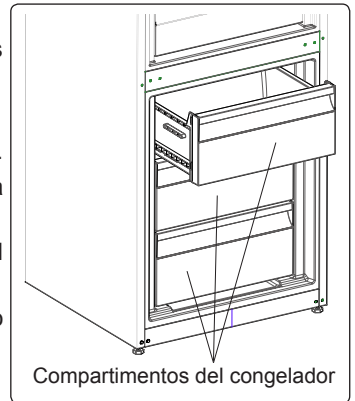

7 U06 NERO BOX (En algunos modelos)

Guardar los alimentos en el compartimento enfriador, en lugar de en los compartimentos del refrigerador o del congelador, permite a los alimentos conservar su buen aspecto, frescura y sabor durante más tiempo. Cuando la bandeja del enfriador se ensucie, extráigala y lávela con agua.

(El agua se congela a 0 °C, pero los alimentos con sal o azúcar necesitan temperaturas más bajas para congelarse).

El compartimento del enfriador se utiliza por lo general para guardar alimentos del tipo de pescado crudo, alimentos ligeramente confitados, arroz, etc.

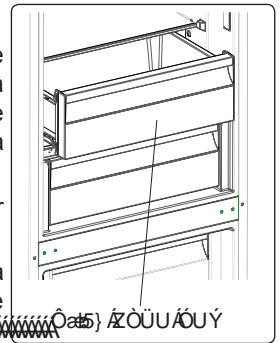

No coloque los alimentos que quiera congelar ni cubiteras (para hacer cubitos de hielo) en el compartimento del enfriador.

Extracción del estante enfriador:

- Tire del estante enfriador hacia fuera, deslizándolo sobre los rieles.
- Tire del estante enfriador hacia arriba, desde el riel, para extraerlo.

7 cblfc`XY<i a YXUX" J|HJ7 UFY 6 cl

(En algunos modelos)

Si el cajón para fruta y verdura está lleno, el &[|Á^Á Á@{ ^ááá ubicado en la parte frontal del cajón debe dejarse abierto. De este modo se controla el aire y la humedad que hay dentro del cajón para aumentar la vida de los alimentos que haya en su interior.

El indicador, que se encuentra tras el estante, debe abrirse si se detecta condensación en el estante de cristal.

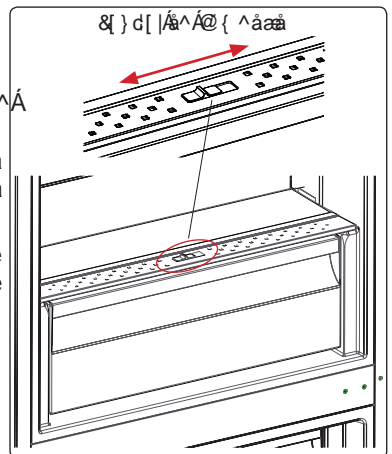

Estante de puerta regulable

El estante de puerta regulable ofrece seis alturas diferentes para crear las áreas de almacenamiento que necesite.

Para cambiar la posición del estante de puerta regulable:

Agarre la parte inferior del estante y extraiga los botones del lado del estante de la puerta en la dirección que indica la flecha. (Fig.1)

Coloque el estante de la puerta a la altura que necesite moviéndolo hacia arriba y hacia abajo. Después de colocar el estante de la puerta en la posición que quiera, suelte los botones del lado del estante de la puerta (fig. 2). Antes de soltar el estante de la puerta, muévelo hacia abajo y asegúrese de que esté fijo el estante de la puerta.

 **Nota:** Si antes de mover el estante de la puerta, está cargado, debe agarrarlo por debajo. De lo contrario, el estante de la puerta podría salirse de los rieles debido al peso. Esto podría causar daños tanto en el estante de la puerta como en los rieles.

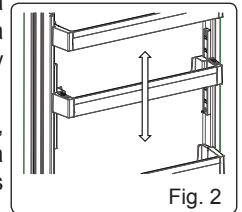
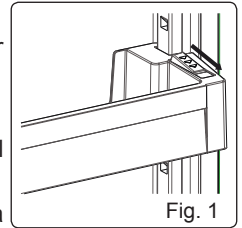

Tecnología de ionización natural

La tecnología de ionización natural emite iones negativos, que neutralizan las partículas de polvo y de olores desagradables que haya en el aire.

Al eliminar estas partículas del aire del refrigerador, la tecnología de ionización natural mejora la calidad del aire y elimina los olores.

- Esta funcionalidad es opcional. Puede que su producto no disponga de ella.
- La ubicación del ionizador varía en función del producto.

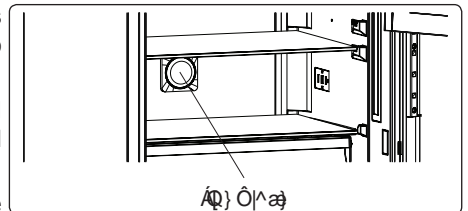

Dispositivo de preservación de máxima frescura

La tecnología de preservación de máxima frescura ayuda a eliminar el gas etileno (un bioproducto que liberan los alimentos frescos de forma natural), así como los olores desagradables del cajón para fruta y verdura. De esta manera, los alimentos se conservan frescos más tiempo.

- El filtro de preservación de máxima frescura debe limpiarse una vez al año. Para limpiarlo, el filtro debe permanecer 2 horas en un horno a 65 °C.
- Para poder limpiar el filtro, extraiga la cubierta posterior del compartimento del filtro tirando de ella en la dirección que indica la flecha.
- El filtro no se debe lavar con agua o detergente.

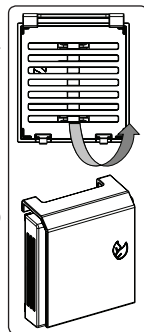

Dispositivo de preservación de máxima frescura (En algunos modelos)

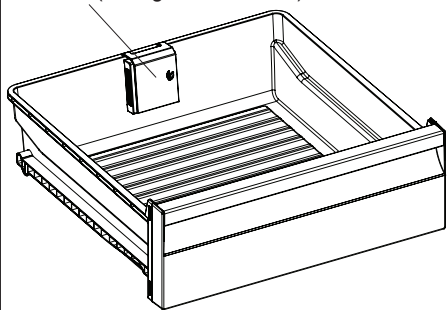

Las descripciones visuales y textuales proporcionadas en la sección de accesorios pueden variar en función del modelo de aparato que haya adquirido.

PARTE - 3. ALMACENAMIENTO DE ALIMENTOS

Compartimento de refrigerador

En condiciones de funcionamiento normales, establezca la temperatura del compartimento del refrigerador en +4 o +6 °C.

- Para reducir la humedad y evitar la subsiguiente formación de escarcha, guarde los líquidos en recipientes herméticos en el refrigerador. La escarcha tiende a acumularse en las partes más frías del líquido que se evapora y con el tiempo deberá descongelarse el aparato con una mayor asiduidad.
- No coloque nunca alimentos calientes en el refrigerador. Los alimentos calientes deben dejarse enfriar a temperatura ambiental y deben colocarse de tal forma que se garantice una adecuada circulación del aire en el compartimento del refrigerador.
- Asegúrese de que no haya ningún elemento en contacto directo con la pared trasera del aparato, ya que se formará escarcha y el embalaje se pegará a ella. No abra la puerta del refrigerador con frecuencia.
- Recomendamos envolver el pescado limpio y la carne de manera holgada y guardarlos en el estante de cristal que está justo encima del compartimento para verduras, donde se encuentra el refrigerador de aire, ya que ofrece las mejores condiciones de almacenamiento.
- Almacene las frutas y verduras sueltas en los cajones para fruta y verdura.
- Almacene las frutas y verduras sueltas en el cajón para fruta y verdura.

- Al almacenar por separado las frutas y las verduras, se impide que los vegetales sensibles al etileno (verduras de hoja verde, brócoli, zanahoria, etc.) se vean afectados por las frutas que liberan gas etileno (plátanos, melocotones, albaricoques, etc.).
- No coloque vegetales húmedos en el refrigerador.
- El tiempo de conservación de los alimentos depende de la calidad inicial del alimento y de si este disfrutó de un ciclo ininterrumpido de refrigeración antes de meterse en el refrigerador.
- Para evitar la contaminación cruzada no almacene productos de carne con frutas o verduras. El agua que sale de la carne podría contaminar otros productos que haya en el refrigerador. Debe envasar los productos de carne y limpiar el líquido que se haya derramado en los estantes.
- No coloque alimentos en frente del conducto de aireación.
- Consuma los alimentos envasados antes de la fecha de caducidad recomendada.



NOTA: Las patatas, cebollas y el ajo no se deben guardar en el refrigerador.

La siguiente tabla le servirá de referencia rápida para determinar la manera más eficaz de almacenar en el refrigerador los principales grupos de alimentos.

Alimento	Tiempo máximo de conservación	Cómo y dónde almacenarlos
Vegetales y frutas	1 semana	Cajón para vegetales
Carne y pescado	2-3 días	Envolver en bolsas o film de plástico o guardar en un recipiente para carne y colocar en el estante de cristal.
Queso fresco	3-4 días	En su estante de puerta
Mantequilla y margarina	1 semana	En su estante de puerta
Productos embotellados, como leche y yogur	Hasta la fecha de caducidad recomendada por el productor	En su estante de puerta
Huevos	1 mes	En el estante para huevos
Alimentos cocinados		En cualquier estante

Compartimento del congelador

En condiciones de funcionamiento normales, establezca la temperatura del compartimento del congelador en -18 o -20 °C.

- El congelador se utiliza para almacenar alimentos congelados, congelar alimentos frescos y hacer cubitos de hielo.
- Para congelar alimentos frescos, envolver y sellar los alimentos frescos adecuadamente, es decir, el envase debe ser hermético y no debe tener filtraciones. Son ideales las bolsas especiales para congeladores, las bolsas de polietileno con papel de aluminio y los recipientes de plástico.
- No almacene alimentos frescos junto a alimentos congelados, ya que estos podrían descongelarse.
- Antes de congelar alimentos frescos, divídalos en porciones que se puedan consumir de una sentada.
- Los alimentos descongelados deben consumirse en un corto período de tiempo.

- No coloque nunca alimentos calientes en el congelador, ya que descongelarán los alimentos congelados.
- A la hora de almacenar alimentos, siga las instrucciones proporcionadas por el fabricante en el envase del alimento. Si un alimento no proporciona información en su envase, no debe almacenarse más de 3 meses tras la fecha de compra.
- Al comprar alimentos congelados, asegúrese de que se hayan almacenado en condiciones adecuadas y que no se haya dañado el envase.
- Los alimentos congelados deben transportarse en contenedores adecuados y colocarse en el congelador lo antes posible.
- No compre alimentos congelados si el envase presenta indicios de humedad o está hinchado de forma anómala. Puede que se haya almacenado a una temperatura inadecuada y que el contenido se haya deteriorado.
- El tiempo de conservación de los alimentos congelados depende de la temperatura ambiental, la temperatura seleccionada en el termostato, la frecuencia con la que se abre la puerta, el tipo de alimento y el tiempo transcurrido para transportar el producto desde la tienda hasta el domicilio. Siga en todo momento las instrucciones impresas en el envase y no supere nunca el tiempo de conservación indicado.
- En la etiqueta del aparato se muestra la cantidad máxima de alimentos frescos (en kg) que se puede congelar en un período de 24 horas.
- Para aprovechar al máximo el espacio del congelador, use los estantes de cristal de la sección superior y media y el cajón inferior de la sección inferior.
- Use el estante de congelación rápida para congelar alimentos cocinados por usted (y cualquier otro alimento que necesite congelarse rápidamente) con mayor rapidez gracias al mayor poder de congelación del estante de congelación. El estante de congelación rápida es el cajón inferior del compartimento congelador.

NOTA: Si intenta abrir la puerta del congelador justo después de haberla cerrado, verá que cuesta abrirla. Es normal. Una vez que se haya alcanzado el equilibrio, la puerta se abrirá con facilidad.

Nota importante:

- No vuelva a congelar alimentos ya descongelados.
- El sabor de algunas especias de platos cocinados (anís, basilica, berros, vinagre, especias variadas, jengibre, ajo, cebolla, mostaza, tomillo, mejorana, pimienta negra, etc.) cambia y coge un sabor fuerte cuando se guardan durante mucho tiempo. Por este motivo recomendamos añadir pequeñas cantidades de especias a los alimentos que vaya a congelar o añadir las especias que se desee tras descongelar los alimentos.
- El tiempo de conservación de los alimentos depende del aceite que se utilice. Algunos de los aceites adecuados para conservar alimentos son margarina, grasa de ternero, aceite de oliva y mantequilla. El aceite de cacahuete y la grasa de cerdo no sirven para conservar alimentos.
- Los alimentos líquidos deben congelarse en recipientes de plástico. El resto de alimentos debe congelarse en bolsas o film de plástico.



La siguiente tabla le servirá de referencia rápida para determinar la manera más eficaz de almacenar los principales grupos de alimentos en el congelador.

Carne y pescado	Preparación	Tiempo máximo de conservación (meses)
Bistec	Envolver en film.	6 - 8
Carne de cordero	Envolver en film.	6 - 8
Ternera asada	Envolver en film.	6 - 8
Tacos de ternera	En trozos pequeños.	6 - 8
Tacos de cordero	En trozos.	4 - 8
Carne picada	En un envase sin especias.	1 - 3
Menudillos (piezas)	En trozos.	1 - 3
Salami/salchichas de Bolonia	Se deben guardar en un paquete aunque tengan piel.	
Pollo y pavo	Envolver en film.	4 - 6
Ganso y pato	Envolver en film.	4 - 6
Ciervo, conejo y jabalí	En porciones de 2,5 kg o en filetes.	6 - 8
Pescados de agua dulce (salmón, carpa, siluro)	Tras limpiar las entrañas y escamas del pescado, lávelo y séquelo. Si fuese necesario, quítele la cola y la cabeza.	2
Pescados magros (lubina, rodaballo, lenguado)		4
Pescados grasos (atún, verdel, anjova, anchoa)		2 - 4
Mariscos	Limpios y en una bolsa.	4 - 6
Caviar	En su envase o en un contenedor de aluminio o de plástico.	2 - 3
Caracoles	En agua salada o en un contenedor de aluminio o de plástico.	3
 NOTA: La carne descongelada se debe cocinar como si fuese carne fresca. Si no se cocina la carne tras haberla descongelado, no debe volver a congelarse.		

Vegetales y frutas	Preparación	Tiempo máximo de conservación (meses)
Habichuelas y alubias	Lavar, cortar en trozos pequeños y hervir en agua.	10 - 13
Alubias	Pelar, lavar y hervir en agua.	12
Repollo	Limpiar y hervir en agua.	6 - 8
Zanahoria	Limpiar, cortar en rodajas y hervir en agua.	12
Pimienta	Cortar el tallo, cortar en dos trozos, quitar el corazón y hervir en agua.	8 - 10
Espinacas	Lavar y hervir en agua.	6 - 9

Vegetales y frutas	Preparación	Tiempo máximo de conservación (meses)
Coliflor	Quitar las hojas, cortar en pedazos el corazón y dejar en agua con un poco de jugo de limón durante un rato.	10 - 12
Berenjena	Cortar en trozos de 2 cm tras lavar.	10 - 12
Maíz	Limpiar y envasar con su tallo o como maíz tierno.	12
Manzanas y peras	Pelar y cortar en rodajas.	8 - 10
Albaricoques y melocotones	Cortar en dos trozos y quitar la pipa.	4 - 6
Fresas y moras	Lavar y pelar.	8 - 12
Frutas cocinadas	Añadir un 10 % de azúcar al contenedor.	12
Ciruelas, cerezas y bayas agrias	Lavar y pelar los tallos.	8 - 12

	Tiempo máximo de conservación (meses)	Tiempo de descongelación a temperatura ambiental (horas)	Tiempo de descongelación en horno (minutos)
Pan	4 - 6	2 - 3	4-5 (220-225 °C)
Galletas	3 - 6	1 - 1,5	5-8 (190-200 °C)
Pastelitos	1 - 3	2 - 3	5-10 (200-225 °C)
Pastel	1 - 1,5	3 - 4	5-8 (190-200 °C)
Masa de hojaldre	2 - 3	1 - 1,5	5-8 (190-200 °C)
Pizza	2 - 3	2 - 4	15-20 (200 °C)

Productos lácteos	Preparación	Tiempo máximo de conservación (meses)	Condiciones de almacenamiento
Leche envasada (homogeneizada)	En su propio envase.	2 - 3	Leche pura: en su propio envase.
Queso (salvo el queso blanco)	En lonchas.	6 - 8	El envase original se puede utilizar para un almacenamiento de corta duración. Para períodos más largos, mantener envuelto en film.
Mantequilla y margarina	En su envase.	6	

PARTE - 4. LIMPIEZA Y MANTENIMIENTO



Antes de realizar tareas de limpieza, desconecte la unidad del suministro eléctrico.

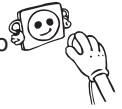

No lave el aparato vertiendo agua sobre él.



No utilice jabones, detergentes ni productos abrasivos para limpiar el aparato. Después de haberlo lavado, enjuáguelo con agua limpia y séquelo con cuidado. Cuando haya terminado de limpiarlo, vuelva a conectar el enchufe a la red eléctrica con las manos secas.

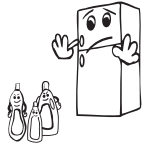

- Asegúrese de que no entre agua en el receptáculo de las luces ni otros componentes eléctricos.

- El aparato debe limpiarse periódicamente con una solución de agua tibia y bicarbonato sódico.

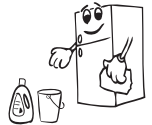

- Limpie los accesorios por separado, a mano y con agua y jabón. No lave los accesorios en el lavavajillas.



- Limpie el condensador con un cepillo al menos dos veces al año. Esto le ayudará a ahorrar en electricidad y a mejorar la productividad.

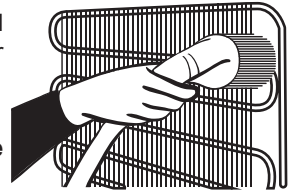

Durante las tareas de limpieza debe desconectarse el aparato de la red eléctrica.

Descongelación

- Este refrigerador se descongela automáticamente. El agua resultante de la descongelación pasa por el canal de recogida de agua, entra en el contenedor de evaporación que se encuentra detrás del refrigerador y ahí se evapora.

- Asegúrese de haber desconectado el enchufe del refrigerador antes de limpiar el contenedor de evaporación.

- Extraiga el contenedor de evaporación de su sitio quitando los tornillos tal como se indica. Límpielo con agua y jabón a intervalos específicos. De este modo se evitará que se generen olores.

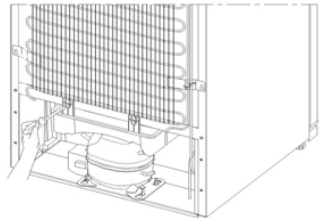

Cambio de las luces LED

Para cambiar cualquiera de los LED, póngase en contacto con el centro de servicio autorizado más cercano.

PARTE - 5. TRANSPORTE Y REUBICACIÓN

Transporte y reubicación

- El embalaje original y la espuma se pueden conservar para volver a transportar el aparato (opcional).
- Sujete el aparato con un embalaje grueso, bandas o cuerdas fuertes y siga las instrucciones de transporte que se suministran en el embalaje.
- Cuando vaya a reubicar o transportar el aparato, quite todas las piezas móviles (estantes, accesorios, cajones para vegetales, etc.) o fíjelas al aparato protegiéndolas con bandas de los golpes.



El aparato debe transportarse siempre en posición vertical.

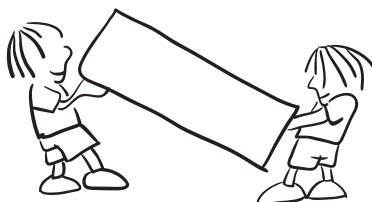

Reinstalación de la puerta

- No se puede cambiar la dirección en la que se abre la puerta si los tiradores están instalados en la superficie frontal de la puerta del aparato.
- Se puede cambiar la dirección en la que se abre la puerta en aquellos modelos que no tienen tiradores.
- Si se puede cambiar la dirección en la que se abre la puerta de su aparato, póngase en contacto con el Centro de servicio autorizado más cercano para hacerlo.

PARTE - 6. ANTES DE LLAMAR AL SERVICIO DE POSVENTA

Errores

El aparato le indicará si hay algún problema o si la temperatura del congelador o del refrigerador está a un nivel inadecuado. Los códigos de advertencia se muestran en los indicadores del refrigerador y del congelador.

TIPO DE ERROR	SIGNIFICADO	POR QUÉ	QUÉ HACER
[Sr]	Advertencia "Failure" (Fallo)	Hay una o varias partes averiadas o hay un fallo en el proceso de refrigeración.	Llame a un agente de servicio para obtener asistencia lo antes posible.

TIPO DE ERROR	SIGNIFICADO	POR QUÉ	QUÉ HACER
<p>[Sr] (Servicio): el valor establecido parpadea en el indicador de temperatura del congelador</p>	<p>El compartimento del congelador no está lo suficientemente frío.</p>	<p>Esta advertencia aparece especialmente si se ha producido un fallo de alimentación durante mucho tiempo o si se utiliza el aparato por primera vez.</p>	<ol style="list-style-type: none"> 1. Consuma el alimento en un corto período de tiempo. No congele alimentos que se hayan descongelado. 2. Seleccione una temperatura más baja en el congelador o active el modo de supercongelación hasta que el compartimento alcance la temperatura normal. 3. No coloque alimentos en el aparato hasta que se haya eliminado el fallo.
<p>[Sr] (Servicio): el valor establecido parpadea en el indicador de temperatura del refrigerador</p>	<p>El compartimento del refrigerador no está lo suficientemente frío.</p>	<p>Esta advertencia aparece especialmente si se ha producido un fallo de alimentación durante mucho tiempo o si se utiliza el aparato por primera vez. La temperatura ideal del compartimento del refrigerador es de +4 °C. Si ve esta advertencia, los alimentos corren el riesgo de estropearse.</p>	<ol style="list-style-type: none"> 1. Seleccione una temperatura más baja en el refrigerador o active el modo de superrefrigeración hasta que el compartimento alcance la temperatura normal. 2. Evite abrir la puerta en la medida de lo posible hasta que se haya eliminado el fallo.
<p>[Sr] (Servicio): el valor establecido parpadea en el indicador de temperatura del congelador y del refrigerador</p>	<p>Advertencia "Not cold enough" (Frío insuficiente)</p>	<p>Es una combinación del error "Not cool enough" (Frío insuficiente) de ambos compartimentos.</p>	<p>Verá este fallo al encender el aparato por primera vez. Se borrará cuando los compartimentos alcancen su temperatura normal.</p>
<p>[Sr] (Servicio): el valor establecido parpadea en el indicador de temperatura del refrigerador</p>	<p>Compartimento de refrigerador demasiado frío.</p>	<p>Los alimentos comenzarán a congelarse porque la temperatura es muy baja.</p>	<ol style="list-style-type: none"> 1. Compruebe si está activado el modo de superrefrigeración. 2. Seleccione una temperatura menos fría en el refrigerador.
<p>"[-]"</p>	<p>Advertencia "Low voltage" (Voltaje bajo).</p>	<p>Esta advertencia se muestra si el suministro eléctrico proporciona un voltaje inferior a 170 V.</p>	<p>Esto no es un fallo. Evita que se dañe el compresor. Esta advertencia se eliminará cuando el voltaje alcance el nivel requerido.</p>

Si tiene algún problema con el refrigerador, compruebe lo siguiente antes de ponerse en contacto con el servicio de posventa.

El refrigerador no funciona

Compruebe lo siguiente:

- ¿Hay alguna avería eléctrica?
- ¿Ha enchufado la clavija correctamente en la toma?
- ¿Se ha fundido el fusible del enchufe del aparato o el fusible del cuadro de luz?
- ¿La temperatura es la correcta?
- ¿La toma de pared está averiada? Para comprobarlo, enchufe el frigorífico en otra toma que está seguro que funciona.

El refrigerador no funciona bien

Compruebe lo siguiente:

- ¿La temperatura es la correcta?
- ¿Abre la puerta del frigorífico con frecuencia o durante bastante tiempo?
- ¿La puerta está bien cerrada?
- ¿Colocó algún plato o comida de forma que toque la parte trasera, y evita esto la circulación de aire?
- ¿Ha llenado el frigorífico demasiado?
- ¿Hay suficiente espacio entre el frigorífico y las paredes?
- ¿La temperatura ambiente está entre las indicadas en el manual?

El refrigerador hace ruido

El aparato puede hacer cualquiera de los siguientes ruidos durante su funcionamiento normal.

Ruido de hielo resquebrajándose:

- Durante la descongelación automática.
- Cuando el aparato se enfría o calienta (debido a la expansión del material del aparato).

Ruido de chasquido: Cuando el termostato enciende o apaga el compresor.

Ruido de motor: Indica que el compresor está funcionando con normalidad. El compresor puede hacer más ruido durante un breve período de tiempo cuando se activa por primera vez.

Ruido de burbujas y salpicaduras: Se produce como consecuencia del flujo de refrigerante por los tubos del sistema.

Ruido de flujo de agua: Se produce por el agua que fluye hacia el contenedor de evaporación. Este ruido es normal durante el proceso de descongelación.

Ruido de aire circulando: Se produce durante el funcionamiento normal del sistema debido a la circulación del aire.

Se acumula humedad en el interior del refrigerador

Compruebe lo siguiente:

- Los alimentos están debidamente envasados. Los contenedores deben estar secos antes de colocarse en el refrigerador.
- Las puertas del frigorífico se abren con frecuencia. Cada vez que se abren las puertas del frigorífico, entra la humedad de la habitación. La humedad aumenta a un mayor ritmo si las puertas se abren con frecuencia, en especial si la humedad de la habitación es elevada.
- Se acumulan gotas de agua en la pared trasera. Esto es algo normal tras la descongelación automática (en los modelos estáticos).

Las puertas no se abren o cierran bien

Compruebe lo siguiente:

- Hay algún alimento o envase que impida que la puerta se cierre del todo.
- Los cajones, estantes y compartimentos de la puerta están colocados correctamente.
- Las juntas de estanqueidad de las puertas están rotas o estropeadas.
- El frigorífico está nivelado.

Los bordes del frigorífico que están en contacto con la junta de la puerta están calientes.

En especial durante el verano (clima cálido), las superficies que están en contacto con la junta de la puerta pueden calentarse durante el funcionamiento del compresor. Es normal.

NOTAS IMPORTANTES:

- El fusible de protección térmica del compresor se desconectará si se producen cortes repentinos de electricidad o después de desenchufar el electrodoméstico, porque el gas del sistema de refrigeración no está estabilizado. Esto es algo muy normal y el frigorífico volverá a funcionar en 4 o 5 minutos.
- La unidad de refrigeración del frigorífico está oculta en la pared trasera. Por lo tanto, pueden aparecer gotas de agua o hielo en la superficie trasera del frigorífico debido al funcionamiento del compresor en intervalos específicos. Esto es normal. No es necesario iniciar la descongelación manual a menos que se forme demasiado hielo.
- Desenchufe el frigorífico si no lo va a utilizar durante mucho tiempo (por ejemplo, durante las vacaciones de verano). Limpie el frigorífico de acuerdo con el capítulo dedicado a la limpieza y deje la puerta abierta para evitar humedad y olores.
- El electrodoméstico que ha comprado se ha diseñado para un uso doméstico y únicamente se puede utilizar en viviendas y con los fines indicados. No es adecuado para uso comercial. Si el consumidor utiliza el electrodoméstico de alguna manera no conforme con estas características, insistimos en que el fabricante y el distribuidor no serán responsables de ningún tipo de reparación o fallo durante el periodo de garantía.
- Si el problema continúa tras haber seguido todas las instrucciones mencionadas anteriormente, consulte a un proveedor de servicios autorizado.

Consejos para el ahorro energético

1. Coloque el frigorífico en lugares frescos y bien ventilados, evitando la exposición a la luz solar directa, y lejos de fuentes de calor (radiadores, cocinas, y otros). O bien deberá utilizar placas aislantes.
2. Espere a que se enfríen los alimentos y bebidas fuera del frigorífico antes de colocarlos dentro del mismo.
3. Coloque los congelados en el compartimento frigorífico para que se vayan descongelando. La baja temperatura de estos congelados, además, ayudará a enfriar el frigorífico mientras se descongelan. De esta forma se ahorra energía. De lo contrario, descongelándolos fuera, se pierde energía.
4. Asegúrese de que cualquier bebida o líquido esté bien tapado al colocarlo en el frigorífico. De lo contrario aumentará la humedad interior del aparato. De esta forma el frigorífico necesitará trabajar más durante más tiempo. Por otra parte, al tapar las bebidas o líquidos se evita que se atenúe su olor o sabor.
5. Procure abrir la puerta el menor tiempo posible cuando coloque alimentos o bebidas.
6. Mantenga cerradas las tapas de los diferentes compartimentos del aparato (cajón de verduras, refrigerador, y otros).
7. Mantenga siempre limpia y en buen estado (flexible) la junta de la puerta. Si se desgasta, cámbiela por otra nueva.

PARTE - 7. DESCRIPCIÓN DEL APARATO

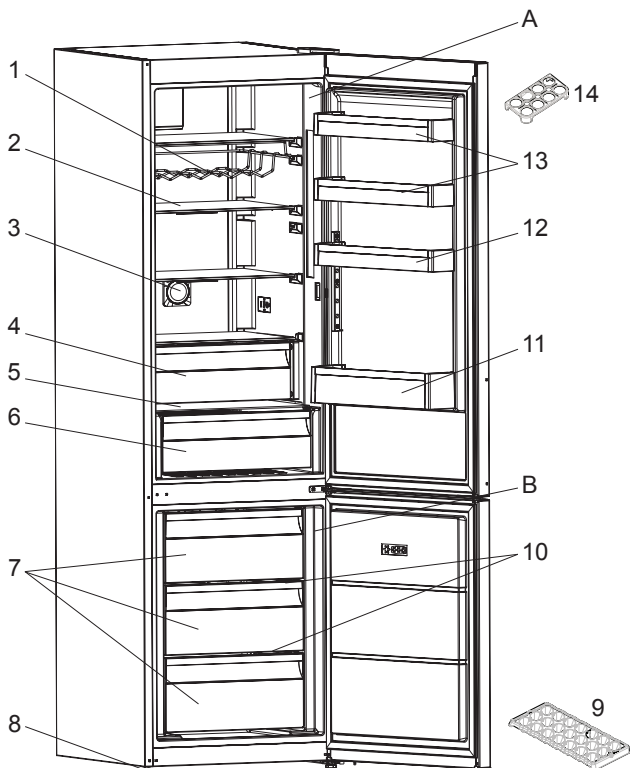

Esta presentación sobre las piezas del aparato solo se ofrece a título informativo. Las piezas pueden variar según el modelo de aparato.

- | | |
|---|--|
| A) Compartimento de refrigerador | 8) Patas de nivelación |
| B) Freezer Compartimento de congelador | 9) Cubitera |
| 1) Estante para vino * | 10) Estante de vidrio congelador * |
| 2) Estantes de refrigerador | 11) Estante portabotellas |
| 3) Ionizador * | 12) Estante de puerta regulable * /
Estante de puerta * |
| 4) Estante del enfriador * | 13) Estantes de puerta |
| 5) Cubierta de cajón para fruta y verdura | 14) Huevera |
| 6) Cajón para fruta y verdura | |
| 7) Cajón congelador | |

* En algunos modelos

ÍNDICE

ANTES DE UTILIZAR O APARELHO	32
Avisos Gerais de Segurança	32
Instruções de Segurança	35
Instalar e operar com o seu frigorífico	36
Antes de usar o seu frigorífico	37
UTILIZAR O ELETRODOMÉSTICO	37
Informação sobre a tecnologia de arrefecimento de nova geração	37
Visor e Painel de Controlo	38
Manusear o seu Congelador Frigorífico	38
Modo de Super Congelação	38
Modo de Super Frio	39
Modo de Economia	39
Modo de férias	40
Modo de Bebida Fria	40
Modo de Proteção de Ecrã	41
Função de Bloqueio Infantil	41
Função de Alarme de Porta Aberta	41
Definições de Temperatura	42
Definições de Temperatura do Congelador	42
Definições de Temperatura do Refrigerador	42
Avisos de Configurações de Temperatura	43
Acessórios	43
Bandeja de gelo	43
Caixa do Congelador	44
Prateleira do Refrigerador	44
Marcador de Fresco	44
Prateleira de porta ajustável	45
Tecnologia de Lã Natural	45
Maxi-fresh preserve	46
ARMAZENAMENTO DE ALIMENTOS	46
Compartimento do Frigorífico	46
Compartimento do Congelador	47
LIMPEZA E MANUTENÇÃO	51
Descongelação	51

TRANSPORTE E REPOSICIONAMENTO	52
Reposicionar a porta	52
ANTES DE CONTACTAR O SERVIÇO PÓS-VENDAS	52
Dicas Para Poupar Energia	55
DESCRIÇÃO DO ELETRODOMÉSTICO	56

Estas instruções correspondem a muitos modelos. Poderão existir algumas diferenças entre eles.



Aviso; Risco de incêndio / Materiais inflamáveis

PARTE - 1. ANTES DE UTILIZAR O APARELHO

Avisos Gerais de Segurança

⚠️ AVISO: Mantenha as aberturas de ventilação, no revestimento do eletrodoméstico ou na estrutura embutida, livres de obstruções.

⚠️ AVISO: Não utilize dispositivos mecânicos ou outros meios para acelerar o processo de descongelamento que não os recomendados pelo fabricante.

⚠️ AVISO: Não utilize eletrodomésticos elétricos dentro dos compartimentos de armazenamento de alimentos do eletrodoméstico a menos que tal seja recomendado pelo fabricante.

⚠️ AVISO: Não danifique o circuito de refrigeração.

⚠️ AVISO: Quando posicionar o aparelho, certifique-se de que o cabo de alimentação não está preso ou danificado.

⚠️ AVISO: Não coloque várias tomadas portáteis ou fontes de alimentação portáteis na parte traseira do aparelho.

⚠️ AVISO: De modo a evitar quaisquer perigos resultantes da instabilidade do eletrodoméstico, o mesmo deverá ser fixado de acordo com as instruções seguintes:

⚠️ Se o seu eletrodoméstico utilizar R600a como refrigerante (estas informações serão fornecidas na identificação do congelador) deverá tomar cuidado durante o transporte e instalação para evitar que elementos do congelador fiquem danificados. O R600a é amigo do ambiente e um gás natural, no entanto, explosivo. Na eventualidade de uma fuga devido a danos dos elementos do congelador, afaste

o seu frigorífico de chamas vivas ou fontes de calor e ventile, durante alguns minutos, a divisão onde se localiza o frigorífico.

- Enquanto transporta e posiciona o frigorífico, não danifique o circuito de gás do congelador.
- Não armazene substâncias explosivas, como por exemplo, latas de aerossóis com propulsor inflamável neste eletrodoméstico.
- O eletrodoméstico deverá ser utilizado em aplicações domésticas e residenciais, como por exemplo:
 - áreas de cozinha em lojas, escritórios e outros ambientes de trabalho.
 - quintas e por clientes em hotéis, motéis e outros tipos de ambientes residenciais.
 - ambientes tipo residencial;
 - aplicações de não retalho, catering e similares.
- Se a tomada não coincidir com a ficha do frigorífico, deverá ser substituída pelo fabricante, agente de serviço ou pessoa de qualificação similar de modo a evitar perigos.
- Uma tomada de ligação a terra especial foi conectada ao cabo elétrico do seu frigorífico. Esta tomada deverá ser utilizada com uma tomada de ligação a terra especial de 16 amperes. Se não existir tomada na sua casa, por favor, instale uma com a ajuda de um electricista autorizado.
- Este eletrodoméstico pode ser utilizado por crianças a partir dos 8 anos de idade e superior e por pessoas (incluindo crianças) com capacidades mentais, sensoriais e físicas reduzidas ou com falta de experiência ou conhecimento a menos que tenham sido supervisionados ou tenham recebido instruções

relativamente à utilização do eletrodoméstico de forma segura e que tenham entendido os perigos envolvidos. As crianças não devem brincar com o eletrodoméstico. A limpeza e a manutenção por parte do utilizador não deverão ser realizadas por crianças sem supervisão.

- Crianças com idades entre 3 e 8 anos podem encher e esvaziar eletrodomésticos de refrigeração. As crianças não devem efetuar a limpeza ou a manutenção do eletrodoméstico; crianças muito pequenas (0–3 anos) não devem utilizar os eletrodomésticos; crianças pequenas (3–8 anos) apenas podem utilizar os eletrodomésticos de forma segura sob supervisão constante; crianças mais velhas (8–14 anos) e pessoas vulneráveis podem utilizar os eletrodomésticos de forma segura após terem sido supervisionadas ou recebido as instruções adequadas relativamente à utilização do eletrodoméstico. As pessoas muito vulneráveis apenas podem utilizar os eletrodomésticos em segurança sob supervisão constante.
- Se o cabo elétrico estiver danificado, deverá ser substituído pelo fabricante, agente de serviço ou pessoa qualificada similar de modo a evitar perigos.
- Este eletrodoméstico não tem como objetivo ser utilizado em altitudes que excedam 2000 m.

De forma a evitar que os alimentos fiquem contaminados, respeite as instruções que se seguem:

- Manter a porta aberta durante longos períodos de

tempo pode causar um aumento significativo da temperatura nos compartimentos do eletrodoméstico.

- Efetue uma limpeza regular das superfícies que entrem em contacto com qualquer alimento e dos sistemas de drenagem acessíveis.
- Armazene carne e peixe crus em recipientes adequados dentro do frigorífico, de forma que não entrem em contacto com os outros alimentos ou que não vertam para cima dos mesmos.
- Os compartimentos de duas estrelas para alimentos congelados são adequados para armazenar alimentos pré-congelados, para armazenar ou fazer gelado e cubos de gelo.
- Os compartimentos de uma, duas e três estrelas não são adequados para congelar alimentos frescos.
- Se o frigorífico ficar vazio durante longos períodos de tempo, este deve ser desligado, descongelado, limpo e seco, sendo necessário deixar a porta aberta para evitar o aparecimento de bolor dentro do eletrodoméstico.

O dispensador de água encontra-se disponível

- Limpe os reservatórios de água caso não tenham sido utilizados durante 48 horas; caso não tenha sido extraída nenhuma água durante 5 dias, drene o sistema de água que está ligado ao abastecimento de água.

Frigoríficos antigos e que não funcionam

- Se o seu frigorífico ou congelador antigo tiver um cadeado, quebre ou remova o cadeado antes de o eliminar, uma vez que crianças podem ficar presas dentro do mesmo e haver um acidente.
- Frigoríficos e congeladores antigos contêm material de isolamento e refrigerante com CFC. Assim, tome cuidado para não danificar o ambiente quando eliminar o seu frigorífico antigo.

Declaração de Conformidade CE

Declaramos que os nossos produtos cumprem com as Diretivas, Decisões e Regulamentações Europeias e com os requisitos listados nos padrões referenciados.

Eliminação do seu eletrodoméstico antigo



O símbolo no produto ou na embalagem indica que este produto não poderá ser tratado como resíduo doméstico. Ao invés disso, deverá ser entregue no ponto de recolha adequado para a reciclagem de equipamento elétrico e eletrónico. Ao assegurar que este produto é eliminado corretamente, irá ajudar a evitar consequências potencialmente negativas para o ambiente e para a saúde humana que poderiam, de outra forma, ser causadas pelo manuseamento inadequado de resíduos deste produto. Para informações mais detalhadas sobre a reciclagem deste produto, por favor, contacte a secretaria da sua cidade, o seu serviço de eliminação de resíduos domésticos ou a loja onde adquiriu o produto.

Notas:

- Por favor, leia o manual de instruções cuidadosamente antes de instalar e utilizar o seu eletrodoméstico. Não nos responsabilizamos por quaisquer danos incorridos devido a má utilização.
- Siga todas as instruções indicadas no seu eletrodoméstico e no manual de instruções e guarde este manual num local seguro para resolver os problemas que possam ocorrer no futuro.
- Este eletrodoméstico é fabricado para ser utilizado em casa e só pode ser utilizado em ambientes domésticos e para os propósitos especificados. Não é adequado para utilização comercial ou comum. Tal utilização irá fazer com que a garantia do eletrodoméstico seja cancelada e a nossa empresa não se responsabilizará por perdas que possam ocorrer.
- Este eletrodoméstico foi fabricado para ser utilizado em casa e só serve para refrigerar/armazenar alimentos. Não é adequado para utilização comercial ou comum e/ou para armazenar substâncias que não alimentos. A nossa empresa não se responsabiliza pelas perdas incorridas em caso contrário.

Instruções de Segurança

- Não utilizar vários recipientes ou cabos de extensão.
- Não efectuar a ligação em tomadas danificadas ou antigas.
- Não puxar, torcer ou danificar o fio.



- **Não use adaptador de ficha.**

- Este aparelho foi concebido para ser utilizado por adultos, não deixar as crianças brincar com o aparelho ou pendurar-se na porta.
- Não ligar ou desligar a tomada com as mãos molhadas de modo a evitar o risco de choque eléctrico!
- Não colocar garrafas de vidro ou bebidas em lata no congelador. As garrafas ou latas podem explodir.
- Não colocar material explosivo ou inflamável no frigorífico, para sua segurança. Colocar as bebidas com grande percentagem de álcool na vertical fechando bem as tampas no compartimento do frigorífico.
- Quando remover o gelo do congelador, não deve tocá-lo porque o gelo pode causar queimaduras e/ou cortes.
- Não tocar nos alimentos congelados com as mãos molhadas! Não consumir gelados e cubos de gelo imediatamente depois de os ter retirado do congelador!
- Não congelar novamente alimentos congelados depois destes terem sido descongelados. Este processo pode causar problemas de saúde como intoxicação alimentar.
- Não tapar a estrutura ou a parte de cima do frigorífico com tecidos. Isto afecta o desempenho do seu frigorífico.
- Fixar os acessórios do frigorífico durante o transporte para evitar danos nos mesmos.

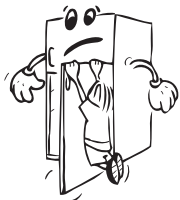

Instalar e operar com o seu frigorífico

Antes de usar o frigorífico, deve prestar atenção aos seguintes aspectos:

- A tensão de funcionamento do frigorífico é 220-240 V a 50Hz.
- Declinamos qualquer responsabilidade por danos decorrentes de uma utilização com uma ficha não ligada à terra.
- Colocar o frigorífico num local não sujeito à luz solar directa.
- O frigorífico deve estar afastado pelo menos 50cm de fogões, fornos a gás e aquecedores e pelo menos a 5 cm de fornos eléctricos.
- Não deve ser utilizado no exterior ou deixado à chuva.
- Quando o frigorífico é colocado ao lado de um congelador, deve haver um espaço de 2 cm entre os aparelhos para impedir a humidade na superfície externa.
- Não colocar nada em cima do frigorífico, e instalar o frigorífico num local adequado de modo que fiquem livres na parte de cima pelo menos 15cm.
- Não coloque objectos pesados em cima do aparelho.
- Os pés ajustáveis na frente devem estar numa altura apropriada para que o frigorífico funcione de forma estável e correcta. Pode ajustar os pés rodando-os no sentido dos ponteiros do relógio (ou no sentido inverso). Isto deve ser realizado antes de colocar os alimentos no frigorífico.
- Antes de utilizar o frigorífico, lavar todas as partes com água quente e uma colher de café de bicarbonato de sódio, enxaguar com água e secar. Colocar todos os elementos depois da limpeza.



- Instale o guia de distância de plástico (a parte com palhetas pretas na traseira) rodando-o 90° (tal como indicado na imagem) para evitar que o condensador toque na parede.
- A distância entre o eletrodoméstico e a parede traseira deverá ser, no mínimo, de 75 mm.

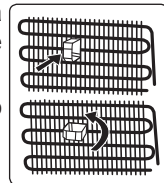

Antes de usar o seu frigorífico

- Quando utilizar o frigorífico pela primeira vez ou depois do transporte, manter o frigorífico na posição vertical durante 3 horas e depois liga-lo de modo a obter um funcionamento eficiente. De outro modo, pode danificar o compressor.
- Pode existir um cheiro quando ligar o frigorífico pela primeira vez; este cheiro desaparece quando o frigorífico começa a arrefecer.

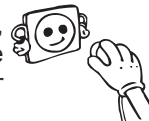

PARTE - 2. UTILIZAR O ELETRODOMÉSTICO

Informação sobre a tecnologia de arrefecimento de nova geração

Os frigoríficos congeladores com tecnologia de arrefecimento de nova geração têm um sistema de trabalho diferente dos frigoríficos congeladores estáticos. Num frigorífico congelador normal, o ar húmido que entra no congelador e o vapor de água que sai dos alimentos transformam-se em gelo no compartimento do congelador. De modo a derreter este gelo, ou seja, descongelar, o frigorífico tem de ser desligado da corrente. De modo a manter os alimentos frios durante o período de descongelar, o utilizador tem de armazená-los noutra local e de limpar o gelo restante e acumulado.

A situação é totalmente diferente nos compartimentos do congelador equipados com tecnologia de arrefecimento de nova geração. Com a ajuda da ventoinha, é soprado ar fresco e seco pelo compartimento do congelador. Como consequência do ar fresco que é facilmente soprado pelo compartimento, mesmo nos espaços entre as prateleiras, os alimentos são congelados de modo uniforme e adequado. E não haverá gelo.

A configuração do compartimento do frigorífico será praticamente a mesma que a do compartimento do congelador. O ar emitido pela ventoinha localizada no topo do compartimento do frigorífico é arrefecido enquanto passa pela fenda atrás do tubo de ventilação. Ao mesmo tempo, o ar é soprado através dos furos do tubo de ventilação, de modo a que o processo de arrefecimento seja terminado com sucesso no compartimento do frigorífico. Os furos no tubo de ventilação foram projetados para uma distribuição uniforme do ar através do compartimento. Como não passa ar entre o compartimento do congelador e do frigorífico, os cheiros não se misturarão.

Como consequência, o seu frigorífico com tecnologia de arrefecimento de nova geração é fácil de usar e oferece-lhe o acesso a um enorme volume e a um aspeto estético.

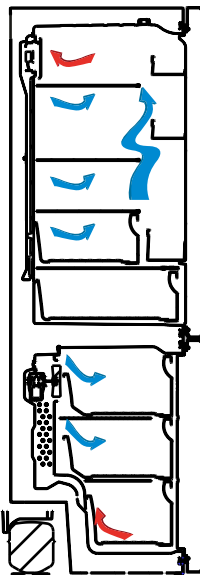

Visor e Painel de Controlo

Utilizar o Painel de Controlo

1. É o indicador de super congelação.
2. É o visor do valor de definição do congelador.
3. É o indicador de super refrigeração.
4. É o visor do valor de definição do refrigerador.
5. É o símbolo de alarme.
6. É o símbolo do modo de economia.
7. É o símbolo do modo de férias.
8. É o símbolo de bloqueio infantil.
9. Permite que o valor de definição do congelador seja modificado e o modo de super congelação seja ativado, se desejado. O congelador poderá ser definido para -16, -18, -20, -22, -24 °C super congelação.
10. Permite que o valor de definição do refrigerador seja modificado e o modo de super refrigeração seja ativado, se desejado. O refrigerador poderá ser definido para 8, 6, 5, 4, 2 °C super refrigeração.
11. Ativa os modos (economia, férias...) para serem ativados, se desejado.

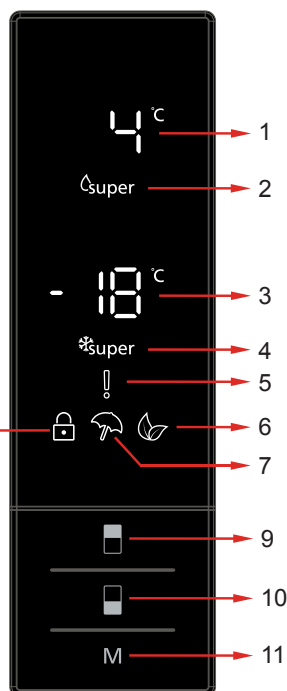

Manusear o seu Congelador Frigorífico

Modo de Super Congelação

Finalidade

- Para congelar uma grande quantidade de alimentos que não têm espaço na prateleira de congelação rápida.
- Para congelar alimentos preparados.
- Para congelar alimentos frescos rapidamente para manter a frescura.

Como seria utilizado?

Prima o botão de definição do congelador até que o símbolo de super congelação no visor. O alarme irá emitir um bip bip. Modo será definido.

Durante este modo:

- A temperatura do refrigerador e o modo de super refrigeração poderão ser ajustados. Neste caso, o modo de super congelação continua.
- O modo de Economia e de Férias não podem ser selecionados.
- O modo de super congelação pode ser cancelado através da mesma operação de seleção.



Modo de Super Frio

Finalidade

- Para refrigerar e guardar uma grande quantidade de alimentos no compartimento do frigorífico.
- Para refrigerar rapidamente bebidas.

Como seria utilizado?

Prima o botão de definição de refrigerador até que o símbolo de super refrigeração surja no visor. O alarme irá emitir um bip bip. Modo será definido.

Durante este modo:

- A temperatura do congelador e o modo de super congelação poderá ser ajustada. Neste caso, o modo de super frio continua.
- Os modo de Economia e de Férias não podem ser selecionados.
- O modo de super frio pode ser cancelado através da mesma operação de seleção.



Modo de Economia

Finalidade

Poupança de energia. Durante períodos de utilização menos frequente (abertura da porta) ou ausência do lar, como em férias, o programa Eco pode fornecer uma temperatura ótima, poupando simultaneamente energia.

Como seria utilizado?

- Prima o botão "MODE" (Modo) até que surja o símbolo eco.
- Se não for premido qualquer botão durante 1 segundo. Modo será definido. O símbolo eco irá piscar 3 vezes. Quando este modo estiver definido, o alarme irá emitir um bip bip.
- Os segmentos de temperatura do frigorífico e do congelador irão exibir "E".
- O símbolo de economia e E irão acender até que o modo termine.

Durante este modo:

- O congelador poderá ser ajustado. Quando o modo de economia for cancelado, os valores de definição selecionados irão continuar.
- O refrigerador poderá ser ajustado. Quando o modo de economia for cancelado, os valores de definição selecionados irão continuar.
- Os modos de super refrigeração e de super congelação podem ser selecionados. O modo de economia é automaticamente cancelado e o modo selecionado é ativado.
- O modo de férias pode ser selecionado após o cancelamento do modo de economia. Depois, o modo selecionado é ativado.
- Para cancelar, terá de premir o botão de modo.



Modo de férias

Como seria utilizado?

- Prima o botão "MODE" (Modo) até que surja o símbolo de férias
- Se não for premido qualquer botão durante 1 segundo. Modo será definido. O símbolo de férias irá piscar 3 vezes. Quando este modo estiver definido, o alarme irá emitir um bip bip.
- O segmento de temperatura do refrigerador irá exibir "--".
- O símbolo de férias e "--" irão acender até que o modo termine.

Durante este modo:

- O congelador poderá ser ajustado. Quando o modo de férias for cancelado, os valores de definição selecionados irão continuar.
- O refrigerador poderá ser ajustado. Quando o modo de férias for cancelado, os valores de definição selecionados irão continuar.
- Os modos de super refrigeração e de super congelação podem ser selecionados. O modo de férias é automaticamente cancelado e o modo selecionado é ativado.
- O modo de economia pode ser selecionado após o cancelamento do modo de férias. Depois, o modo selecionado é ativado.
- Para cancelar, terá de premir o botão de modo.



Modo de Bebida Fria

Quando seria utilizado?

Este modo é utilizado para refrigerar bebidas dentro de um tempo ajustável.

Como seria utilizado?

- Prima o botão do congelador durante 3 segundos.
- Uma animação especial irá iniciar no visor do valor de definição do congelador e 05 irá piscar no visor do valor de definição do refrigerador.
- Prima o botão do refrigerador para ajustar o tempo (05 - 10 - 15 - 20 - 25 - 30 minutos).
- Quando seleciona o tempo, os números irão piscar 3 vezes no visor e irá soar um bip bip.
- Se não for premido qualquer botão durante 2 segundos, o tempo será definido.
- A contagem começa a partir do tempo ajustado, minuto a minuto.
- O tempo restante irá piscar no visor.
- Para cancelar este modo, prima o botão de definição do congelador durante 3 segundos.



Modo de Proteção de Ecrã

Finalidade

Este modo poupa energia desligando toda a iluminação do painel de controlo quando o painel estiver inativo.

Como utilizar?

- Este modo será ativado quando premir o botão “MODE” (Modo) durante 5 segundos.
- Se nenhum botão for premido dentro de 5 segundos quando o modo estiver ativo, as luzes do painel de controlo desligar-se-ão.
- Se premir qualquer botão enquanto as luzes do painel de controlo estiverem apagadas, as definições atuais surgirão no ecrã e depois pode fazer qualquer ajuste que desejar. Se não cancelar o modo de proteção de ecrã ou premir qualquer botão dentro de 5 segundos, o painel de controlo desligar-se-á novamente.
- Para cancelar o modo de proteção de ecrã, prima o botão “MODE” (Modo) durante 5 segundos.
- Enquanto o modo de proteção de ecrã estiver ativo, pode ativar o bloqueio infantil.
- Se nenhum botão for premido dentro de 5 segundos quando o bloqueio infantil estiver ativo, as luzes do painel de controlo desligar-se-ão. Pode visualizar o estado mais recente das definições ou modos após premir qualquer botão. Enquanto a luz do painel de controlo estiver acesa, pode cancelar o bloqueio infantil tal como descrito nas instruções deste modo.



Função de Bloqueio Infantil

Quando seria utilizado?

O bloqueio infantil está disponível no eletrodoméstico de modo a evitar que crianças brinquem com os botões e alterem as definições que memorizou.

Ativar o Bloqueio Infantil

Prima os botões de congelador e do refrigerador simultaneamente durante 5 segundos.

Desativar o Bloqueio Infantil

Prima os botões de congelador e do refrigerador simultaneamente durante 5 segundos.

 O Bloqueio Infantil ir-se-á também desativar se a eletricidade for interrompida ou se o frigorífico estiver desconectado da alimentação elétrica.



Função de Alarme de Porta Aberta

Se a porta do refrigerador ou do congelador estiver aberta mais do que 2 minutos, o eletrodoméstico irá emitir um “bip bip”.

Definições de Temperatura

Definições de Temperatura do Congelador

- O valor de temperatura inicial para o indicador de definição do congelador é de -18 °C.
- Prima o botão de definição do congelador uma vez.
- Quando premir o botão pela primeira vez, o valor definido em último irá piscar no visor.
- Sempre que premir este botão, a definição de temperatura será definida (-16 °C, -18 °C, -20 °C, -22 °C, -24 °C, super congelação).
- Quando premir o botão de definição do congelador até que o símbolo de super congelação surja e se não premir qualquer outro botão dentro de 1 segundo, a super congelação irá piscar.
- Se continuar a premir o botão, irá reiniciar a partir de -16 °C.
- O valor de temperatura selecionado anteriormente em modo de férias, modo de super congelação, de super refrigeração ou modo de economia é ativado e permanecerá igual quando o modo terminar ou for cancelado. O eletrodoméstico continua a funcionar com este valor de temperatura.



Definições de Temperatura do Refrigerador

- O valor de temperatura inicial para o indicador de definição de refrigerador é de +4 °C.
- Prima o botão de refrigerador uma vez.
- Quando premir este botão pela primeira vez, o valor definido em último irá surgir no indicador de definição do refrigerador.
- Sempre que premir este botão, uma temperatura mais baixa será definida. (+8 °C, +6 °C, +5 °C, +4 °C, +2 °C, super refrigeração)
- Quando premir o botão de definição do refrigerador até que o símbolo de super refrigeração surja e não premir qualquer outro botão dentro de 1 segundo, a super refrigeração irá piscar.
- Se continuar a premir o botão, irá reiniciar a partir de +8 °C.
- O valor de temperatura selecionado anteriormente em modo de férias, modo de super congelação, de super refrigeração ou modo de economia é ativado e permanecerá igual quando o modo terminar ou for cancelado. O eletrodoméstico continua a funcionar com este valor de temperatura.



Definições Recomendadas para a Temperatura do Compartimento do Congelador e do Refrigerador

Compartimento do Congelador	Compartimento do Refrigerador	Observações
-18 °C	4 °C	Para utilização regular e melhor desempenho.
-20 °C, -22 °C ou -24 °C	4 °C	Recomendado quando a temperatura ambiente exceder 30 °C.
SF	4 °C	Deverá ser utilizado quando desejar congelar alimentos num curto período de tempo.
-18 °C, -20 °C, -22 °C ou -24 °C	2 °C	Estas definições de temperatura deverão ser utilizadas quando a temperatura ambiental for superior ou se pensar que o compartimento não está frio o suficiente porque a porta está a ser aberta com frequência.

Compartmento do Congelador	Compartmento do Refrigerador	Observações
-18 °C, -20 °C, -22 °C ou -24 °C	SC	Deve ser utilizado quando o compartimento do frigorífico estiver sobrecarregado com alimentos ou quando os alimentos tiverem de ser refrigerados rapidamente.

Avisos de Configurações de Temperatura

- A temperatura ambiente, a temperatura de alimentos frescos armazenados e a frequência com que a porta é aberta afetam a temperatura no compartimento do frigorífico. Se necessário, altere a configuração de temperatura.
- Não se recomenda que opere o seu frigorífico em ambientes mais frios do que 10°C em termos da sua eficiência.
- Aquando da configuração do termóstato, tenha em consideração com que frequência as portas do eletrodoméstico são abertas e fechadas, como os alimentos são armazenados no seu frigorífico e o ambiente no qual o frigorífico está localizado.
- Quando liga o eletrodoméstico pela primeira vez, deixe que funcione continuamente durante 24 horas de modo a atingir a temperatura operativa. Durante este período, não abra a porta ou coloque uma grande quantidade de alimentos dentro do eletrodoméstico.
- Deve ser aplicada a função de 5 minutos de espera para evitar danos no compressor do seu frigorífico, quando desligar e depois ligar de novo ou quando ocorrer uma falha de energia. O seu frigorífico começará a funcionar normalmente após 5 minutos.
- O seu eletrodoméstico foi criado para operar dentro dos limites de temperatura ambiente indicados nos padrões, de acordo com a classe climática indicada na etiqueta de informação. Não se recomenda que o seu frigorífico seja operado em ambientes que estejam fora dos limites de temperatura indicados. Isto irá reduzir a eficiência de refrigeração do eletrodoméstico.
- Este eletrodoméstico foi criado para ser utilizado a uma temperatura ambiente entre 10 °C e 43 °C.

Classe Climática	Temperatura ambiente (°C)
T	Entre 16 e 43 (°C)
ST	Entre 16 e 38 (°C)
N	Entre 16 e 32 (°C)
SN	Entre 10 e 32 (°C)

Instruções de instalação importantes

Este aparelho foi concebido para funcionar em condições climáticas difíceis (até 43 °C ou 110° F) e é alimentado com tecnologia “Freezer Shield” a qual assegura que os alimentos congelados não descongelam mesmo que a temperatura ambiente desça até aos -15 °C. Por conseguinte este aparelho pode ser instalado numa divisão não aquecida sem preocupações de que os alimentos congelados no congelador se estraguem. Quando a temperatura ambiente voltar ao normal poderá continuar a utilizar o aparelho normalmente.

Acessórios (em alguns modelos)

Bandeja de gelo

- Encha a bandeja de gelo com água e coloque-o no compartimento de congelação.
- Após a água estar totalmente congelada, pode torcer a bandeja, tal como indicado abaixo, para remover os cubos de gelo.

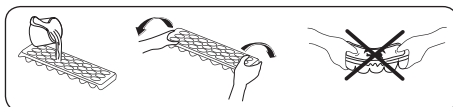



Caixa do Congelador

A caixa do congelador permite um acesso mais fácil aos alimentos.

Remover a caixa do congelador:

- Retire a caixa tanto quanto possível
- Empurre a frente da caixa para cima e para fora

 Realize o oposto desta operação quando voltar a colocar o compartimento deslizante.

 Mantenha segura a pega da caixa aquando da remoção.

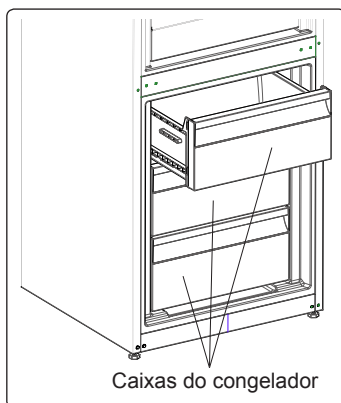

7 U06 N9FC 6 CL (em alguns modelos)

Manter alimentos no compartimento do refrigerador, ao invés de nos compartimentos do frigorífico ou do congelador, deixa que os alimentos retenham a sua frescura e sabor durante mais tempo, preservando, ao mesmo tempo, a sua aparência fresca. Quando a bandeja do refrigerador ficar suja, retire-a e lave com água.

(A água congela a 0 °C, mas os alimentos que contêm sal ou açúcar congelam a temperaturas inferior a esta).

O compartimento do refrigerador é normalmente utilizada para guardar alimentos como por exemplo, peixe cru, alimentos cortados, arroz, e etc.

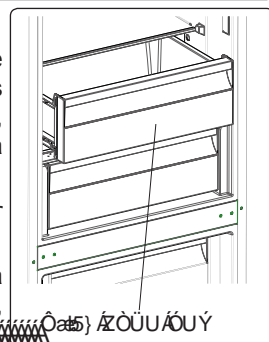

 **Não coloque alimentos que quer congelar ou bandejas de gelo (para fazer gelo) no compartimento do Refrigerador.**

Remoção da prateleira de refrigeração

- Puxe a prateleira de refrigeração para fora na sua direção, deslizando-a pelas calhas.
- Puxe a prateleira de refrigeração para cima da calha para a remover.

7 cblfc`XY`<i a YXUX"J]U7 UfY 6 cl` (em alguns modelos)

Se a gaveta estiver cheia, o marcador de fresco localizado na frente da gaveta deverá ser aberto. Isto permite que o ar na gaveta e o nível de humidade sejam controlados de modo a aumentar a vida dos alimentos.

O marcador, localizado atrás da prateleira, deverá ser aberto se for notada qualquer condensação na prateleira de vidro.

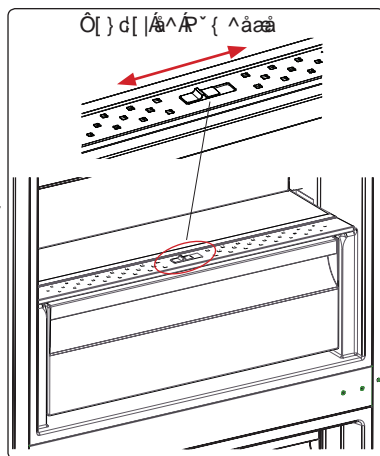

Prateleira de porta ajustável (em alguns modelos)

Seis diferentes ajustes de altura podem ser realizados para criar áreas de armazenamento de que necessita através da prateleira de porta ajustável.

Para alterar a posição da prateleira de porta ajustável;

Segure o fundo da prateleira e puxe os botões na lateral da prateleira de porta na direção da seta. (Fig.1)

Posicione a prateleira de porta à altura de que necessita movendo-a para cima e para baixo. Após obter a posição que deseja para a prateleira de porta, liberte os botões na lateral da prateleira de porta (Fig.2). Antes de libertar a prateleira de porta, mova-a para cima e para baixo para se certificar de que está fixa.

 **Nota:** Antes de mover a prateleira de porta carregada, deverá segurar a prateleira apoiando o fundo. Caso contrário, a prateleira de porta poderá cair das calhas devido ao peso. Portanto, poderão ocorrer danos na prateleira de porta ou nas calhas.

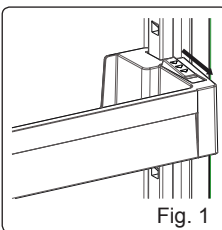

Fig. 1

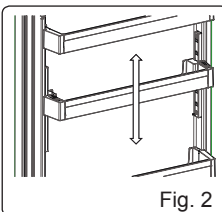

Fig. 2

Tecnologia de lã Natural (em alguns modelos)

A Tecnologia de lã Natural espalha iões negativos que neutralizam partículas de odor desagradável e pó no ar.

Ao remover estas partículas do ar no frigorífico, a Tecnologia de lã Natural melhora a qualidade do ar e elimina odores.

- Esta característica é opcional. Poderá não existir no seu produto.
- A localização do seu dispositivo ionizador poderá variar de produto para produto.

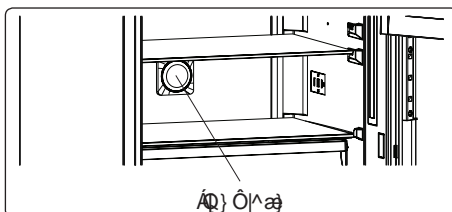

Maxi-fresh preserver (em alguns modelos)

A tecnologia Maxi Fresh Preserver ajuda a remover gás etileno (um bioproduto libertado naturalmente de alimentos frescos) e odores desagradáveis da gaveta. Desta forma, os alimentos mantêm-se frescos durante mais tempo.

- A Maxi Fresh Preserver deverá ser limpa uma vez por ano. O filtro deverá ser colocado durante 2 horas num forno a 65°C.
- Para limpar o filtro, por favor, retire a tampa traseira da caixa do filtro empurrando-a na direção da seta.
- O filtro não deve ser lavado com água ou com qualquer detergente.

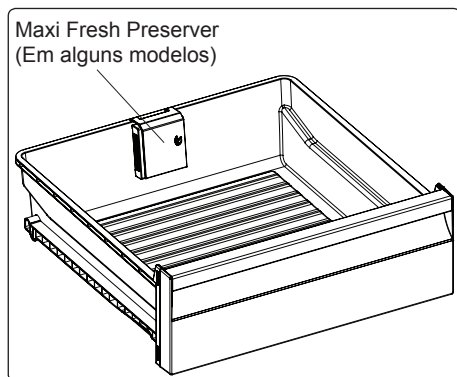
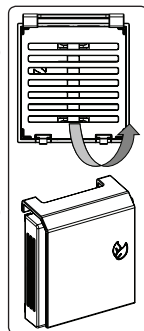

As descrições visuais e textuais na secção de acessórios poderão variar de acordo com o modelo do seu eletrodoméstico.

PARTE - 3. ARMAZENAMENTO DE ALIMENTOS

Compartimento do Frigorífico

- Em condições normais de funcionamento, é suficiente definir a temperatura do compartimento do frigorífico em +4 / +6 °C.
- Para reduzir a humidade e evitar a conseqüente formação de gelo, armazene líquidos sempre em recipientes selados no frigorífico. O gelo tende a concentrar-se nas partes mais frias do líquido de evaporação e, em certas alturas, o seu eletrodoméstico irá exigir uma descongelação mais frequente.
- Nunca coloque alimentos quentes no compartimento do frigorífico. Alimentos quentes devem arrefecer à temperatura ambiente e devem ser organizados para assegurar uma circulação de ar adequada dentro do compartimento do frigorífico.
- Certifique-se de que nenhum item entra em contacto direto com a parede traseira do eletrodoméstico uma vez que o gelo irá desenvolver-se e a embalagem ficará colada ao mesmo. Não abra a porta do frigorífico com frequência.
- Recomendamos que carne e peixe limpos sejam embrulhados e armazenados na prateleira de vidro mesmo acima do cesto de vegetais onde o ar é mais fresco, uma vez que isto fornece melhores condições de armazenamento.
- Guarde frutas e vegetais soltos nos recipientes de gaveta.
- Guarde frutas e vegetais soltos na gaveta.
- Guardar frutas e vegetais separadamente ajuda a evitar que vegetais sensíveis ao etileno (couves, brócolos, cenoura, etc.) sejam afetados pelos frutos que libertam etileno (banana, pêssago, alperce, figo, etc.).

- Não coloque vegetais molhados no frigorífico.
- O tempo de armazenamento para todos os produtos alimentares depende da qualidade inicial dos alimentos e de um ciclo de refrigeração ininterrupto antes do armazenamento no frigorífico.
- Para evitar a contaminação cruzada não armazene produtos de carne com frutas e vegetais. A água que sai da carne pode contaminar outros produtos no frigorífico. Deverá embalar os produtos de carne e limpar quaisquer fugas nas prateleiras.
- Não coloque alimentos em frente à passagem de fluxo de ar.
- Consuma os bens embalados antes da data de validade recomendada.



NOTA: Batatas, cebolas e alho não devem ser guardados no frigorífico.

A tabela abaixo é um guia rápido para lhe mostrar a forma mais eficiente de armazenar grandes grupos de alimentos no compartimento do frigorífico.

Alimentos	Tempo máximo de armazenamento	Como e onde armazenar
Vegetais e frutas	1 semana	Cesto de vegetais
Carne e peixe	2 - 3 dias	Embrulhe em película, coloque em sacos ou num recipiente de carne e armazene na prateleira de vidro
Queijo Fresco	3 - 4 dias	Na prateleira de porta indicada
Manteiga e margarina	1 semana	Na prateleira de porta indicada
Produtos engarrafados, por exemplo, leite e iogurtes	Até à data de validade recomendada pelo produtor	Na prateleira de porta indicada
Ovos	1 mês	Na prateleira de ovos indicada
Alimentos cozinhados		Todas as prateleiras

Compartimento do Congelador

- Em condições normais de funcionamento, é suficiente definir a temperatura do compartimento do congelador em -18 / -20 °C.
- O congelador é utilizado para armazenar alimentos congelados, congelar alimentos frescos e fazer cubos de gelo.
- Para congelar alimentos frescos, envolva-os devidamente numa embalagem hermética e estanque. O ideal são sacos específicos para congelar, folha de alumínio, sacos de polietileno e recipientes de plástico.
- Para congelar alimentos frescos, certifique-se de que tanto quanto possível a superfície dos alimentos está em contacto com a superfície de refrigeração.
- Não armazene alimentos frescos próximo de alimentos congelados uma vez que podem descongelar alimentos congelados.
- Antes de congelar alimentos frescos, divida-os em porções que possam ser consumidos numa refeição.
- Consuma alimentos descongelados dentro de um curto período de tempo após a descongelação
- Nunca coloque alimentos quentes no compartimento do congelador uma vez que irá descongelar alimentos congelados.

- Deixe sempre as instruções do fabricante na embalagem dos alimentos quando armazenar alimentos congelados. Se forem indicadas informações nos alimentos, não devem ser armazenados durante mais de 3 meses a partir da data da compra.
- Quando comprar alimentos congelados, certifique-se de que foram armazenados nas condições adequadas e que a embalagem não está danificada.
- Os alimentos congelados devem ser transportados em recipientes adequados e colocados no congelador assim que possível.
- Não adquira alimentos congelados se a embalagem mostrar sinais de humidade e inchaço anormal. É provável que tenham sido armazenados a uma temperatura inadequada e que os conteúdos se deterioraram.
- A vida de armazenamento de alimentos congelados depende da temperatura ambiente, da definição do termóstato, da frequência com que a porta é aberta, do tipo de alimentos e do tempo necessário para transportar o produto da loja até à sua casa. Siga sempre as instruções indicadas na embalagem e nunca exceda a vida de armazenamento máxima indicada.
- A quantidade máxima de alimentos frescos (em kg) que pode ser congelada em 24 horas é indicada na etiqueta do eletrodoméstico.
- Para utilizar a capacidade máxima do compartimento do congelador, utilize as prateleiras de vidro para a secção superior e média e utilize o cesto mais baixo para a secção inferior.

NOTA: Se tentar abrir a porta do congelador imediatamente após a fechar, irá concluir que não irá abrir facilmente. Isto é normal. Assim que o equilíbrio tiver sido atingido, a porta irá abrir facilmente.

Nota importante:

- Não volte a congelar alimentos congelados.
- O sabor de algumas especiarias encontrado em pratos cozinhados (anis, manjeriço, agrião, vinagre, especiarias várias, gengibre, alho, cebola, mostarda, tomilho, manjerona, pimenta preta, etc.) altera e assumem um sabor forte quando armazenadas durante um longo período de tempo. Assim, adicione pequenas quantidades de especiarias aos alimentos a serem congelados ou a especiaria desejada deverá ser adicionada após os alimentos estarem descongelados.
- O tempo de armazenamento dos alimentos depende do tipo de óleo usado. Os óleos adequados são margarina, bezerro cevedo, azeite e manteiga. Os óleos inadequados são óleo de amendoim e gordura de porco.
- Alimentos com forma líquida devem ser congelados em recipientes de plástico e outros alimentos devem ser congelados em sacos de plástico.



A tabela abaixo é um guia rápido para lhe mostrar a forma mais eficiente de armazenar grandes grupos de alimentos no compartimento do congelador.

Carne e peixe	Preparação	Tempo máximo de armazenamento (meses)
Bife	Embrulhar em película	6 - 8
Carne de borrego	Embrulhar em película	6 - 8
Vitela para assar	Embrulhar em película	6 - 8

Carne e peixe	Preparação	Tempo máximo de armazenamento (meses)
Cubos de vitela	Em pequenos pedaços	6 - 8
Cubos de borrego	Em pedaços	4 - 8
Carne picada	Em embalagem sem utilizar especiarias	1 - 3
Miúdos (pedaços)	Em pedaços	1 - 3
Salame/salsicha de Bolonha	Deverá ser mantido embalado mesmo que tenha membrana	
Galinha e peru	Embrulhar em película	4 - 6
Ganso e pato	Embrulhar em película	4 - 6
Veado, coelho, javali	Em porções de 2,5 kg ou em bifes	6 - 8
Peixe de água fresca (Salmão, carpa, peixe-gato)	Após limpar as tripas e escamas do peixe, lavar e secar. Se necessário, remover a cauda e a cabeça.	2
Peixe magro (Robalo, rodovalho, solha)		4
Peixes gordos (Atum, cavala, peixe azul, anchovas)		2 - 4
Marisco	Limpo e num saco	4 - 6
Caviar	Na embalagem ou num recipiente de plástico ou alumínio	2 - 3
Caracóis	Em água salgada ou num recipiente de plástico ou alumínio	3

 **NOTA:** Carne congelada que tenha sido descongelada deve ser cozinhada como carne fresca. Se a carne não for cozinhada depois da congelação, não deverá ser novamente congelada.

Vegetais e frutas	Preparação	Tempo máximo de armazenamento (meses)
Feijão verde e feijões	Lave, corte em pedaços pequenos e ferva em água	10 - 13
Feijões	Descasque, lave e ferva em água	12
Couve	Limpe e ferva em água	6 - 8
Genoura	Limpe, corte em pedaços e ferva em água	12
Pimento	Corte o pedúnculo, corte em dois pedaços, remova o interior e ferva em água	8 - 10
Espinafre	Lave e ferva em água	6 - 9
Couve-flor	Retire as folhas, corte o coração em pedaços e deixe em água com um pouco de sumo de limão durante algum tempo	10 - 12
Beringela	Corte em pedaços de 2cm após lavar	10 - 12

Vegetais e frutas	Preparação	Tempo máximo de armazenamento (meses)
Milho	Limpe e embale com o carolo ou como milho doce	12
Maçã e pera	Descasque e corte	8 - 10
Alperce e pêsego	Corte em dois pedaços e remova o caroço	4 - 6
Morango e amora	Lave e descasque	8 - 12
Frutos cozinhados	Adicione 10% de açúcar ao recipiente	12
Ameixa, cereja, bagas	Lave e descasque os pés	8 - 12

	Tempo máximo de armazenamento (meses)	Tempo de descongelamento à temperatura ambiente (horas)	Tempo de descongelamento no forno (minutos)
Pão	4 - 6	2 - 3	4-5 (220-225 °C)
Bolachas	3 - 6	1 - 1,5	5-8 (190-200 °C)
Bolos	1 - 3	2 - 3	5-10 (200-225 °C)
Tarte	1 - 1,5	3 - 4	5-8 (190-200 °C)
Massa leveda	2 - 3	1 - 1,5	5-8 (190-200 °C)
Pizza	2 - 3	2 - 4	15-20 (200 °C)

Produtos lácteos	Preparação	Tempo máximo de armazenamento (meses)	Condições de armazenamento
Pacote de leite (Homogeneizado)	Na embalagem	2 - 3	Leite puro - na embalagem
Queijo - excluindo queijo branco	Em fatias	6 - 8	A embalagem original poderá ser utilizada para armazenamento a curto prazo. Manter embrulhada em película durante longos períodos.
Manteiga, margarina	Na embalagem	6	

PARTE - 4. LIMPEZA E MANUTENÇÃO



Desconecte a unidade da alimentação elétrica antes de limpar.



Não lave o seu eletrodoméstico colocando-lhe água.

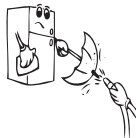

Não utilize produtos abrasivos, detergentes ou sabões para limpar o eletrodoméstico. Após a lavagem, enxague com água limpa e seque cuidadosamente. Quando tiver terminado a limpeza, volte a ligar a ficha à alimentação elétrica com as mãos secas.

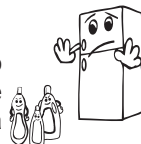

- Certifique-se de que nenhuma água entra no revestimento da lâmpada e outros componentes elétricos.
- O eletrodoméstico deve ser limpo com regularidade utilizando uma solução de bicarbonato de soda e água morna.



- Limpe os acessórios separadamente à mão com sabão e água. Não lave os acessórios na máquina de lavar loiça.



- Limpe o condensador com uma escova, pelo menos, duas vezes por ano. Isto irá ajudar a poupar energia e a aumentar a produtividade.



A alimentação elétrica deverá ser desconectada durante a limpeza.

Descongelação

- O seu frigorífico realiza o descongelamento automático. A água formada em resultado de descongelamento passa através da calha de recolha de água, flui para o recipiente de vaporização atrás do seu frigorífico e aí evapora.
- Certifique-se de que desligou a tomada do seu frigorífico antes de limpar o recipiente de vaporização.
- Remova o recipiente de vaporização da sua posição removendo os parafusos tal como indicado. Limpe com água com sabão em intervalos de tempo específicos. Isto irá evitar a formação de odores.

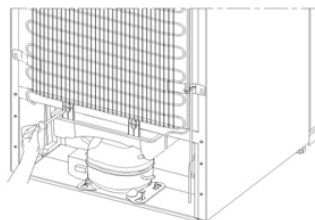

Substituir a iluminação LED

Para substituir quaisquer LED, contacte o Centro de Reparação Autorizado mais próximo.

PARTE - 5. TRANSPORTE E REPOSICIONAMENTO

- A embalagem original e a esponja devem ser guardadas para novo transporte, se necessário (opcional).
- Deve fixar o seu frigorífico com uma embalagem grossa, cintas ou cordas resistentes e seguir as instruções para transporte na embalagem quando for para transportar de novo.
- Retirar as peças móveis (prateleiras, acessórios, caixas de vegetais, etc.) ou fixá-las no interior do frigorífico em relação a choques usando cintas durante o reposicionamento e o transporte.

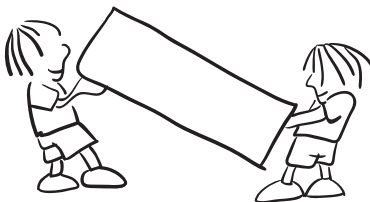

Transportar o frigorífico na posição vertical.

Reposicionar a porta

- Não é possível alterar a direcção da abertura da porta do frigorífico, se o manípulo da porta no seu frigorífico estiver instalado na superfície frontal da porta.
- É possível alterar a direcção de abertura da porta em modelos sem manípulo.
- Se a direcção de abertura da porta do seu frigorífico puder ser alterada, deve contactar o Serviço de Assistência autorizado mais próximo para a respectiva alteração.

PARTE - 6. ANTES DE CONTACTAR O SERVIÇO PÓS-VENDAS

Erros

O seu frigorífico irá avisar se as temperaturas do frigorífico e do congelador estiverem em níveis inadequados ou se ocorrer um problema com o eletrodoméstico. Os códigos de aviso são indicados nos indicadores do frigorífico e do congelador.

TIPO DE ERRO	SIGNIFICADO	PORQUÊ	O QUE FAZER
[Sr]	Aviso de "Failure" (Avaria)	Existem algumas partes avariadas ou existe uma avaria no processo de refrigeração.	Contacte um agente de serviço para obter assistência assim que possível.
[Sr] - Definir valor a piscar no visor de definição de valor do congelador	O compartimento do congelador não está frio o suficiente	Este aviso surge, especialmente, se tiver havido uma falha eléctrica durante um longo período de tempo ou quando o frigorífico é operado pela primeira vez.	<ol style="list-style-type: none">1. Utilize alimentos dentro de um curto período de tempo. Não congele alimentos que tenham sido descongelados.2. Defina a temperatura do congelador para valores mais frios ou defina a Super Congelação até que o compartimento atinja a temperatura normal.3. Não coloque alimentos frescos no eletrodoméstico até que a avaria tenha sido resolvida.

TIPO DE ERRO	SIGNIFICADO	PORQUÊ	O QUE FAZER
[Sr] - Definir valor a piscar no visor de definição de valor do refrigerador	O compartimento do frigorífico não está frio o suficiente	Este aviso surge, especialmente, se tiver havido uma falha eléctrica durante um longo período de tempo ou quando o frigorífico é operado pela primeira vez. A temperatura ideal para o compartimento do frigorífico é de +4 °C. Se vir este aviso, os alimentos estão em risco de se estragar.	<ol style="list-style-type: none"> 1. Defina a temperatura do frigorífico para valores mais frios ou defina o modo de Super Refrigeração até que o compartimento atinja uma temperatura normal. 2. Abra a porta o menos possível até que a avaria seja resolvida.
[Sr] - Definir valor a piscar no congelador e definir visor do valor do frigorífico	Aviso "Not cold enough" (Não está frio o suficiente)	É uma combinação do erro "Not cool enough" (não está frio o suficiente) para ambos os compartimentos.	Irà ver esta avaria quando arrancar o eletrodoméstico pela primeira vez. Irà desaparecer após os compartimentos atingirem uma temperatura normal.
[Sr] - Definir valor a piscar no frigorífico definir visor do valor	Compartimento do Frigorífico demasiado frio	Os alimentos irão começar a congelar porque a temperatura é demasiado fria.	<ol style="list-style-type: none"> 1. Verifique se o modo de Super Congelação está ativado. 2. Diminua os valores de temperatura do frigorífico.
"[--]"	Aviso de "Low Voltage" (Baixa Tensão)	Isto é visto quando a alimentação eléctrica é inferior a 170 V.	Isto não é uma avaria. Isto evita qualquer dano no compressor. Este aviso irá desaparecer após a tensão atingir o nível exigido.

Se o frigorífico não funcionar:

- Há um corte de energia?
- A ficha está ligada correctamente na tomada?
- Será que o fusível da ficha onde a tomada está ligada ou o fusível da tomada está queimado?
- Existe algum problema na tomada? Para verificar isto, ligue o seu frigorífico a uma tomada que esteja a funcionar correctamente.

O frigorífico não está a arrefecer o suficiente;

- A definição de temperatura está no nível correcto?
- A porta do frigorífico foi aberta com frequência ou foi deixada aberta durante muito tempo?
- A porta do frigorífico foi correctamente fechada?
- Colocou um prato ou alimentos no seu frigorífico que estão em contacto com a parede traseira do mesmo impedindo portanto a circulação de ar?

- O seu frigorífico está excessivamente cheio?
- Existe distância adequada entre o seu frigorífico e as paredes traseira e lateral?
- A temperatura ambiente está entre os valores especificados no manual de funcionamento?

Se o seu frigorífico estiver com um funcionamento ruidoso;

Ruídos normais

Ruído de partir (partir gelo):

- É ouvido durante o processo de descongelamento automático.
- Uma vez o aparelho tenha sido descongelado ou aquecido (expansões no material do aparelho).

Pequeno ruído de partir: Ouvido quando o termóstato liga ou desliga o compressor.

Ruído no compressor: É normal o ruído do motor. Este ruído significa que o compressor funciona normalmente. Como o compressor está a arrancar, pode funcionar de uma forma ligeiramente mais ruidosa durante um curto período de tempo.

Som de borbulhar e de turbulência: Este ruído é emitido à medida de o líquido refrigerante flui através dos tubos no sistema.

Som de água a correr: Este som é normal de água a correr no reservatório de evaporação durante o processo de descongelamento. Este som pode ser ouvido durante o processo de descongelamento realizado pelo aparelho.

Som de água a ferver: É um som normal do ventilador. Este som pode ser ouvido devido à circulação de ar nos frigoríficos Sem gelo desde que o sistema esteja a funcionar normalmente.

Se os bordos da cabine do frigorífico em contacto com o vedante da porta estiverem quentes;

Especialmente nos meses de verão (em climas quentes) pode haver aquecimento nas superfícies em contacto com o vedante no frigorífico quando o compressor está em funcionamento e isto é relativamente normal.

Se houver humedificação nas partes interiores do frigorífico;

- Os alimentos foram correctamente embalados? Os recipientes foram bem secos antes de terem sido colocados no frigorífico?
- AS portas do frigorífico foram abertas com muita frequência? Quando a porta é aberta, a humidade existente no ar ambiente entra no frigorífico. Especialmente se o nível de humidade no meio ambiente for demasiado elevado, quanto mais frequentemente a porta for aberta mais rápida será a humedificação.
- É normal a formação de gotas de água na parede de trás no seguimento de um processo automático de descongelamento. (modelos estáticos)

Se as portas não são abertas nem fechadas correctamente:

- AS embalagens dos alimentos estão a impedir as portas de serem fechadas?
- Será que os compartimentos da porta, prateleiras e gavetas estão correctamente colocadas?
- Os vedantes da porta estão defeituosos ou cortados?
- O frigorífico está colocado num plano inclinado?

NOTAS IMPORTANTES:

- A função de protecção do compressor será activada após um corte eléctrico súbito ou depois de ter desligado o aparelho, porque o gás no sistema de arrefecimento ainda não está estabilizado. O frigorífico arrancará depois de 5 minutos, não há motivo para preocupação.
- Se não usar o frigorífico durante um longo período de tempo (por ex. férias de verão) deve desligá-lo. Limpe o frigorífico de acordo com a Parte 4 e deixe a porta aberta para prevenir a humidade e cheiros.
- Se o problema persistir mesmo depois de ter seguido todas as instruções acima, consulte o serviço de assistência mais próximo.
- Se o aparelho que comprou for destinado para uso doméstico, deve ser somente usado para os fins indicados. Não é apropriado para uso comercial ou comum. Se o utilizador usar o aparelho duma forma que não esteja em conformidade com estas características, chamamos a atenção que nem o produtor nem o distribuidor serão responsabilizados por qualquer reparação ou avaria durante o período de garantia.

Dicas Para Poupar Energia

1. Instale o eletrodoméstico num local fresco e bem ventilado, mas fora do alcance da luz direta do sol ou longe de uma fonte de calor (como por exemplo, um radiador ou forno) caso contrário, deve ser utilizada uma placa de isolamento.
2. Deixe que alimentos e bebidas quentes arrefeçam antes de os colocar dentro do eletrodoméstico.
3. Coloque alimentos a descongelar no compartimento do frigorífico. A baixa temperatura dos alimentos congelados irá ajudar a refrigerar o compartimento do frigorífico enquanto os alimentos são descongelados. Isto irá poupar energia. Alimentos congelados deixados a descongelar fora do eletrodoméstico irão resultar num desperdício de energia.
4. Bebidas e outros líquidos deverão ser tapados quando dentro do eletrodoméstico. Se deixados destapados, a humidade dentro do eletrodoméstico irá aumentar, assim, o eletrodoméstico usa mais energia. Manter bebidas e outros líquidos destapados ajuda a preservar o seu odor e sabor.
5. Evite manter as portas abertas durante longos períodos e abrir as portas com muita frequência uma vez que ar quente irá entrar no eletrodoméstico e fazer com que o compressor ligue com frequência desnecessária.
6. Mantenha as tampas de diferentes compartimentos (como por exemplo, a gaveta e o refrigerador) fechadas.
7. A junta da porta deverá estar limpa e ser maleável. Substitua as juntas, se desgastadas.

PARTE - 6. DESCRIÇÃO DO ELETRODOMÉSTICO

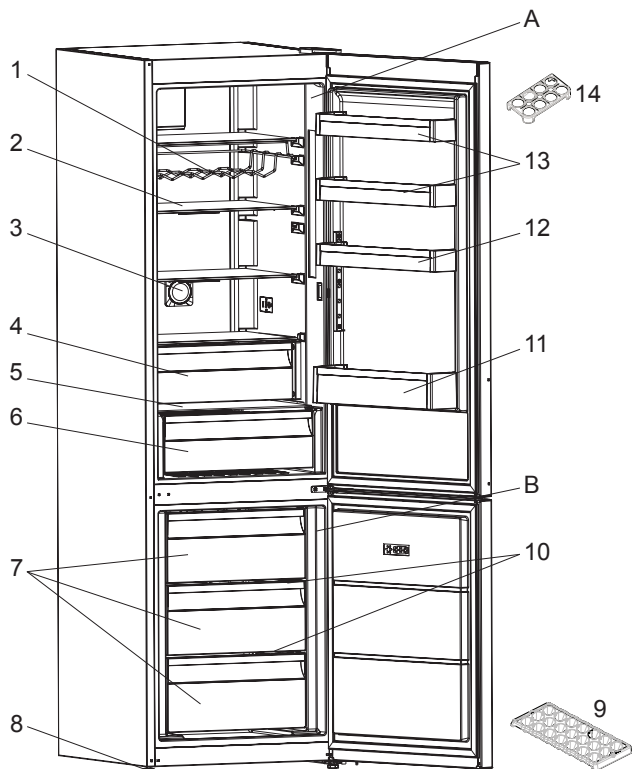

Esta apresentação serve apenas como informação sobre partes do eletrodoméstico. As partes poderão variar de acordo com o modelo de eletrodoméstico.

- A) Compartimento do Frigorífico
- B) Compartimento do congelador
- 1) Grade de vinho *
- 2) Prateleira do frigorífico
- 3) Ionizador *
- 4) Prateleira do refrigerador *
- 5) Tampa da gaveta
- 6) Gaveta
- 7) Caixa do congelador

- 8) Pés de nivelção
- 9) Bandeja da caixa de gelo
- 10) Prateleira de vidro do congelador
- 11) Prateleira de garrafas
- 12) Prateleira de porta ajustável * / Prateleira de porta
- 13) Prateleiras de porta
- 14) Suporte de ovos

* Em alguns modelos

INDEX

BEFORE USING THE APPLIANCE	59
General warnings	59
Old and out-of-order fridges or freezer	62
Safety warnings	62
Installing and operating your fridge freezer	63
Before Using your Fridge	64
THE VARIOUS FUNCTION AND POSSIBILITIES	64
Information about New Generation Cooling Technology	64
Display and Control Panel	65
Operating Your Fridge Freezer	65
Super Freeze Mode	65
Super Cool Mode	66
Economy Mode	66
Holiday Mode	67
Drink Cool Mode	67
Screen Saver Mode	68
The Child Lock Function	68
Door Open Alarm Function	68
Temperature Settings	69
Freezer Temperature Settings	69
Cooler Temperature Settings	69
Temperature Adjustment Warnings	70
Accessories	70
Ice Tray	70
The Freezer Box	71
The Chiller Shelf (<i>In some models</i>)	71
The Fresh Dial (<i>In some models</i>)	71
Natural Ion Tech (<i>In some models</i>)	72
Adjustable Door Shelf (<i>In some models</i>)	72
Maxi-fresh preserver (If available)	73
ARRANGING FOOD IN THE APPLIANCE	74
Refrigerator compartment	74
Freezer compartment	75
CLEANING AND MAINTENANCE	78
Defrosting	78

TRANSPORTATION AND CHANGING OF INSTALLATION POSITION	79
Repositioning the Door.....	79
BEFORE CALLING YOUR AFTER SALES SERVICE.....	80
Tips for saving energy	83
THE PARTS OF THE APPLIANCE AND THE COMPARTMENTS	84

The operating instructions apply to several models. Differences may therefore occur.



Fire risk

PART - 1. BEFORE USING THE APPLIANCE

General warnings

⚠ WARNING: Keep ventilation openings, in the appliance enclosure or in the built-in structure, clear of obstruction.

⚠ WARNING: Do not use mechanical devices or other means to accelerate the defrosting process, other than those recommended by the manufacturer.

⚠ WARNING: Do not use electrical appliances inside the food storage compartments of the appliance, unless they are of the type recommended by the manufacturer.

⚠ WARNING: Do not damage the refrigerant circuit.

⚠ WARNING: When positioning the appliance, ensure the supply cord is not trapped or damaged.

⚠ WARNING: Do not locate multiple portable socket-outlets or portable power supplies at the rear of the appliance.

⚠ WARNING: In order to avoid any hazards resulting from the instability of the appliance, it must be fixed in accordance with the following instructions:

⚠ If your appliance uses R600a as a refrigerant (this information will be provided on the label of the cooler) you should take care during transportation and installation to prevent the cooler elements from being damaged. R600a is an environmentally friendly and natural gas, but it is explosive. In the event of a leak due to damage of the cooler elements, move your fridge away from open

flames or heat sources and ventilate the room where the appliance is located for a few minutes.

- While carrying and positioning the fridge, do not damage the cooler gas circuit.
- Do not store explosive substances such as aerosol cans with a flammable propellant in this appliance.
- This appliance is intended to be used in household and domestic applications such as:
 - staff kitchen areas in shops, offices and other working environments.
 - farm houses and by clients in hotels, motels and other residential type environments.
 - bed and breakfast type environments;
 - catering and similar non-retail applications.
- If the socket does not match the refrigerator plug, it must be replaced by the manufacturer, a service agent or similarly qualified persons in order to avoid a hazard.
- A specially grounded plug has been connected to the power cable of your refrigerator. This plug should be used with a specially grounded socket of 16 amperes. If there is no such socket in your house, please have one installed by an authorised electrician.
- This appliance can be used by children aged from 8 years and above and persons with reduced physical, sensory or mental capabilities or lack of experience and knowledge if they have been given supervision or instruction concerning use of the appliance in a safe

way and understand the hazards involved. Children shall not play with the appliance. Cleaning and user maintenance shall not be made by children without supervision.

- Children aged from 3 to 8 years are allowed to load and unload refrigerating appliances. Children are not expected to perform cleaning or user maintenance of the appliance, very young children (0-3 years old) are not expected to use appliances, young children (3-8 years old) are not expected to use appliances safely unless continuous supervision is given, older children (8-14 years old) and vulnerable people can use appliances safely after they have been given appropriate supervision or instruction concerning use of the appliance. Very vulnerable people are not expected to use appliances safely unless continuous supervision is given.
- If the supply cord is damaged, it must be replaced by the manufacturer, an authorised service agent or similar qualified persons, in order to avoid a hazard.
- This appliance is not intended for use at altitudes exceeding 2000 m.

To avoid contamination of food, please respect the following instructions:

- Opening the door for long periods can cause a significant increase of the temperature in the compartments of the appliance.
- Clean regularly surfaces that can come in contact

with food and accessible drainage systems.

- Store raw meat and fish in suitable containers in the refrigerator, so that it is not in contact with or drip onto other food.
- Two-star frozen-food compartments are suitable for storing pre-frozen food, storing or making ice cream and making ice cubes.
- One-, two- and three-star compartments are not suitable for the freezing of fresh food.
- If the refrigerating appliance is left empty for long periods, switch off, defrost, clean, dry, and leave the door open to prevent mould developing within the appliance.

The water dispenser is available

- Clean water tanks if they have not been used for 48 h; flush the water system connected to a water supply if water has not been drawn for 5 days.

Old and out-of-order fridges or freezer

- If your old fridge or freezer has a lock, break or remove the lock before discarding it, because children may get trapped inside it and may cause an accident.
- Old fridges and freezers contain isolation material and refrigerant with CFC. Therefore, take care not to harm environment when you are discarding your old fridges.

Disposal of your old appliance



The symbol on the product or on its packaging indicates that this product may not be treated as household waste. Instead it shall be handed over to the applicable collection point for the recycling of electrical and electronic equipment. By ensuring this product is disposed of correctly, you will help prevent potential negative consequences for the environment and human health, which could otherwise be caused by inappropriate waste handling of this product. For more detailed information about recycling of this product, please contact your local city office, your household waste disposal service or the shop where you purchased the product.

Notes:

- Please read the instruction manual carefully before installing and using your appliance. We are not responsible for the damage occurred due to misuse.
- Follow all instructions on your appliance and instruction manual, and keep this manual in a safe place to resolve the problems that may occur in the future.
- This appliance is produced to be used in homes and it can only be used in domestic environments and for the specified purposes. It is not suitable for commercial or common use. Such use will cause the guarantee of the appliance to be cancelled and our company will not be responsible for the losses to be occurred.
- This appliance is produced to be used in houses and it is only suitable for cooling / storing foods. It is not suitable for commercial or common use and/or for storing substances except for food. Our company is not responsible for the losses to be occurred in the contrary case.

Safety warnings

- Do not connect your fridge freezer to the mains electricity supply using an extension lead.
- Do not use damaged, torn or old plugs.
- Do not pull, bend or damage the cord.



- Do not use plug adapter.
- This appliance is designed for use by adults. Do not allow children to play with the appliance or hang off the door.
- Never touch the power cord/plug with wet hands. This may cause a short circuit or electric shock.

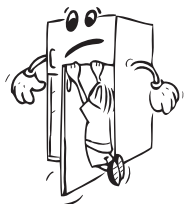

- Do not place glass bottles or cans in the ice-making compartment as they will burst when the contents freeze.
- Do not place explosive or flammable material in your fridge. Place drinks with high alcohol content vertically in the fridge compartment and make sure their tops are tightly closed.
- When removing ice from the ice-making compartment, do not touch it. Ice may cause frost burns and/or cuts.
- Do not touch frozen goods with wet hands. Do not eat ice-cream or ice cubes immediately after they are removed from the ice-making compartment.
- Do not re-freeze thawed frozen food. This may cause health issues such as food poisoning.



Installing and operating your fridge freezer

Before using your fridge freezer for the first time, please pay attention to the following points:

- The operating voltage for your fridge freezer is 220-240 V at 50Hz.
- The plug must be accessible after installation.
- Your fridge freezer may have an odour when it is operated for the first time. This is normal and the odour will fade when your fridge freezer starts to cool.
- Before connecting your fridge freezer, ensure that the information on the data plate (voltage and connected load) matches that of the mains electricity supply. If in doubt, consult a qualified electrician.
- Insert the plug into a socket with an efficient ground connection. If the socket has no ground contact or the plug does not match, we recommend you consult a qualified electrician for assistance.
- The appliance must be connected with a properly installed fused socket. The power supply (AC) and voltage at the operating point must match with the details on the name plate of the appliance (the name plate is located on the inside left of the appliance).
- We do not accept responsibility for any damages that occur due to ungrounded usage.
- Place your fridge freezer where it will not be exposed to direct sunlight.
- Your fridge freezer must never be used outdoors or exposed to rain.
- Your appliance must be at least 50 cm away from stoves, gas ovens and heater cores, and at least 5 cm away from electrical ovens.
- If your fridge freezer is placed next to a deep freezer, there must be at least 2 cm between them to prevent humidity forming on the outer surface.
- Do not cover the body or top of fridge freezer with lace. This will affect the performance of your fridge freezer.
- Clearance of at least 150 mm is required at the top of your appliance. Do not place anything on top of your appliance.
- Do not place heavy items on the appliance.
- Use the adjustable front legs to make sure your appliance is level and stable. You can adjust the legs by turning them in either direction. This must be done before placing food in the appliance.
- Clean the appliance thoroughly before use (see Cleaning and Maintenance).



- Before using your fridge freezer, wipe all parts with a solution of warm water and a teaspoon of sodium bicarbonate. Then, rinse with clean water and dry. Return all parts to the fridge freezer after cleaning.
- Install the two plastic distance guides (the parts on the black vanes -condenser- at the rear) by turning it 90° (as shown in the figure) to prevent the condenser from touching the wall.
- The distance between the appliance and back wall must be a maximum of 75 mm.

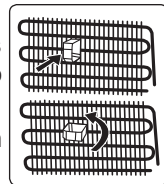

Before Using your Fridge

- When using your fridge for the first time, or after transportation, keep it in an upright position for at least 3 hours before plugging into the mains. This allows efficient operation and prevents damage to the compressor.
- Your fridge may have a smell when it is operated for the first time. This is normal and the smell will fade away when your fridge starts to cool.

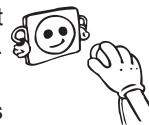

PART - 2. THE VARIOUS FUNCTION AND POSSIBILITIES

Information about New Generation Cooling Technology

Fridges with new-generation cooling technology have a different operating system to static fridges. Other (static) fridges may experience a build up of ice in the freezer compartment due to door openings and humidity in the food. In such fridges, regular defrosting is required; the fridge must be switched off, the frozen food moved to a suitable container and the ice which has formed in the freezer compartment removed.

In fridges with new-generation cooling technology, a fan blows dry cold air evenly throughout the fridge and freezer compartments. The cold air cools your food evenly and uniformly, preventing humidity and ice build-up.

In the refrigerator compartment, air blown by the fan, located at the top of the refrigerator compartment, is cooled while passing through the gap behind the air duct. At the same time, the air is blown out through the holes in the air duct, evenly spreading cool air throughout the refrigerator compartment.

There is no air passage between the freezer and refrigerator compartments, therefore preventing the mixing of odours.

As a result, your fridge, with new-generation cooling technology, provides you with ease of use as well as a huge volume and aesthetic appearance.

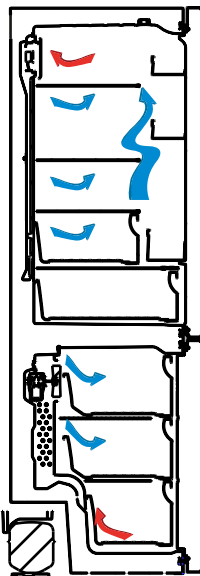

Display and Control Panel

Using the Control Panel

1. It is cooler set value screen.
2. It is super cooling indicator.
3. It is freezer set value screen.
4. It is super freeze indicator.
5. It is alarm symbol.
6. It is economy mode symbol.
7. It is holiday mode symbol.
8. It is child-lock symbol.
9. It enables the setting value of cooler to be modified and super cool mode to be activated if desired. Cooler maybe set to 8, 6, 5, 4, 2 °C super cool.
10. It enables the setting value of freezer to be modified and super freeze mode to be activated if desired. Freezer may be set to -16, -18, -20, -22, -24 °C super freeze.
11. It enables the modes (economy, holiday...) to be activated if desired.

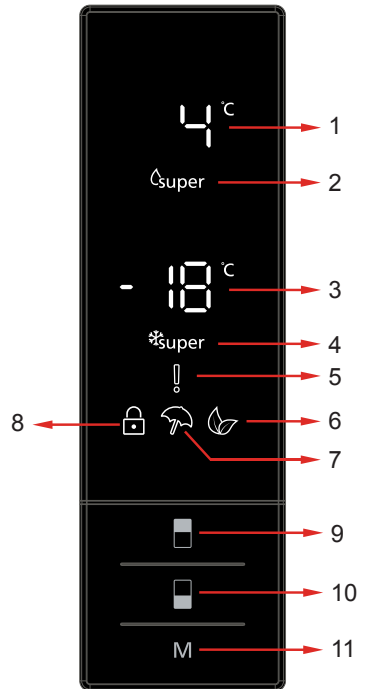

Operating Your Fridge Freezer

Super Freeze Mode

Purpose

- To freeze a large quantity of food that cannot fit on the fast freeze shelf.
- To freeze prepared foods.
- To freeze fresh food quickly to retain freshness.

How Would It Be Used?

Press freezer set button until Super freeze symbol will be seen on the screen. Buzzer will sound beep beep. Mode will be set.

During This Mode:

- Temperature of cooler and super cool mode may be adjusted. In this case super freeze mode continues.
- Economy and Holiday mode can not be selected.
- Super freeze mode can be cancelled by the same operation of selecting.



Super Cool Mode

Purpose

- To cool and store a large quantity of food in the fridge compartment.
- To quickly cool drinks.

How Would It Be Used?

Press cooler set button until super cool symbol will be seen on the screen. Buzzer will sound beep beep. Mode will be set.

During This Mode:

- Temperature of freezer and super freeze mode may be adjusted. In this case super cool mode continues.
- Economy and holiday mode can not be selected.
- Super cool mode can be cancelled by the same operation of selecting.



Economy Mode

Purpose

Energy savings. During periods of less frequent use (door opening) or absence from home, such as a holiday, Eco program can provide optimum temperature whilst saving power.

How Would It Be Used?

- Push "MODE" button until eco symbol appears.
- If no button is pressed for 1 second. Mode will be set. Eco symbol will blink 3 times. When mode is set, buzzer will sound beep beep.
- Freezer and refrigerator temperature segments will show "E".
- Economy symbol and E will light till mode finishes.

During This Mode:

- Freezer may be adjusted. When economy mode will be cancelled, the selected setting values will proceed.
- Cooler may be adjusted. When economy mode will be cancelled, the selected setting values will proceed.
- Super cool and super freeze modes can be selected. Economy mode is automatically cancelled and the selected mode is activated.
- Holiday mode can be selected after cancelling the economy mode. Then the selected mode is activated.
- To cancel, you will just need to press on mode button.



Holiday Mode

How Would It Be Used?

- Push "MODE" button until holiday symbol appears
- If no button is pressed for 1 second. Mode will be set. Holiday symbol will blink 3 times. When mode is set, buzzer will sound beep beep.
- Cooler temperature segment will show "--".
- Holiday symbol and "--" will light till mode finishes.

During This Mode:

- Freezer may be adjusted. When holiday mode will be cancelled, the selected setting values will proceed.
- Cooler may be adjusted. When holiday mode will be cancelled, the selected setting values will proceed.
- Super cool and super freeze modes can be selected. Holiday mode is automatically cancelled and the selected mode is activated.
- Economy mode can be selected after cancelling the holiday mode. Then the selected mode is activated.
- To cancel, you will just need to press on mode button.



Drink Cool Mode

Purpose

This mode is used to cool drinks within an adjustable time frame.

How Would It Be Used?

- Press freezer button for 3 seconds.
- Special animation will start on freezer set value screen and 05 will blink on cooler set value screen.
- Press cooler button to adjust the time (05 - 10 - 15 - 20 - 25 - 30 minutes).
- When you select the time the numbers will blink 3 times on screen and sound beep beep.
- If no button is pressed within 2 seconds the time will be set.
- The countdown starts from the adjusted time minute by minute.
- Remaining time will blink on the screen.
- To cancel this mode press freezer set button for 3 seconds.



Screen Saver Mode

Purpose

This mode saves energy by switching off all control panel lighting when the panel is left inactive.

How To Use?

- This mode will be activated when you press on "MODE" button for 5 seconds.
- If no button is pressed within 5 seconds when the mode is active, lights of the control panel will go off.
- If you press any button when lights of control panel are off, the current settings will appear on the screen, and then you can make the adjustment as you want. If you neither cancel screen saver mode nor press on any button in 5 seconds, the control panel will go off again.
- To cancel screen saver mode press on "MODE" button for 5 seconds again.
- When screen saver mode is active you can also activate child lock.
- If no button is pressed within 5 seconds after child lock is activated, the lights of the control panel will turn off. You can see latest status of settings or modes after you press any button. While control panel's light is on, you can cancel child lock as described in the instruction of this mode.



The Child Lock Function

Purpose

Child lock can be activated to prevent any accidental or unintentional changes being made to the appliance settings.

Activating Child Lock

Press on freezer and cooler buttons simultaneously for 5 seconds.

Deactivating Child Lock

Press on freezer and cooler buttons simultaneously for 5 seconds.

 Child lock will also be deactivated if electricity is interrupted or the fridge is unplugged.

Door Open Alarm Function

If cooler or freezer door is opened more than 2 minutes, appliance sounds 'beep beep'.



Temperature Settings

Freezer Temperature Settings

- The initial temperature value for the freezer setting indicator is -18°C.
- Press the set freezer button once.
- When you first push this button, the last set value will blink on the screen.
- Whenever you press this button, a lower temperature will be set (-16 °C, -18 °C, -20 °C, -22 °C, -24 °C, super freeze).
- When you push the set freezer button until the super freeze symbol appears, and if you do not push any other button within 1 second, super freeze will flash.
- If you continue to press it, it will restart from -16 °C.
- The temperature value selected before holiday mode, super freeze mode, super cool mode or economy mode is activated and will remain the same when the mode is over or cancelled. The appliance continues to operate with this temperature value.



Cooler Temperature Settings

- Initial temperature value for the cooler setting indicator is +4 °C.
- Press the cooler button once.
- When you first push this button, the last value will appear on the cooler setting indicator.
- Whenever you press this button, a lower temperature will be set. (+8 °C, +6 °C, +5 °C, +4 °C, +2 °C, super cool)
- When you push the cooler set button until the super cool symbol appears, and if you do not push any button within 1 second, super cool will flash.
- If you continue to press the button, it will restart from +8 °C.
- The temperature value selected before holiday mode, super freeze mode, super cool mode or economy mode is activated and will remain the same when the mode is over or cancelled. The appliance continues to operate with this temperature value.



Recommended Settings for the Freezer and Cooler Compartment Temperature

Freezer Compartment	Cooler Compartment	Remarks
-18 °C	4 °C	For regular use and best performance.
-20 °C, -22 °C or -24 °C	4 °C	Recommended when environmental temperature exceeds 30 °C.
SF	4 °C	Must be used when you wish to freeze food in a short period of time.
-18 °C, -20 °C, -22 °C or -24 °C	2 °C	These temperature settings must be used when the environmental temperature is high or if you think the refrigerator compartment is not cool enough because the door is being opened frequently.
-18 °C, -20 °C, -22 °C or -24 °C	SC	Must be used when the refrigerator compartment is overloaded with food or when food needs to be cooled quickly.

Temperature Adjustment Warnings

- It is not recommended that you operate your fridge in environments colder than 10°C in terms of its efficiency.
- Do not start another adjustment while you are already making an adjustment.
- Temperature adjustments should be made according to the frequency of door openings, the quantity of food kept inside the fridge and the ambient temperature in the location of your fridge.
- In order to allow your fridge to reach the operating temperature after being connected to mains, do not open the doors frequently or place large quantities of food in the fridge. Please note that, depending on the ambient temperature, it may take 24 hours for your fridge to reach the operating temperature.
- A 5 minute delay function is applied to prevent damage to the compressor of your fridge when connecting or disconnecting to mains, or when an energy breakdown occurs. Your fridge will begin to operate normally after 5 minutes.
- Your appliance is designed to operate in the ambient temperature (T/SN = 10°C - 43°C) intervals stated in the standards, according to the climate class displayed on the information label. We do not recommend operating your appliance out of the stated temperature limits in terms of cooling effectiveness.

Climate class	Ambient (°C)
T	16 to 43 (°C)
ST	16 to 38 (°C)
N	16 to 32 (°C)
SN	10 to 32 (°C)

Important installation instructions

This appliance is designed to work in difficult climate conditions (up to 43 degrees C or 110 degrees F) and is powered with 'Freezer Shield' technology which ensures that the frozen food in the freezer will not defrost even if the ambient temperature falls as low as -15 °C. So you may then install your appliance in an unheated room without having to worry about frozen food in the freezer being spoiled. When the ambient temperature returns to normal, you may continue using the appliance as usual.

Accessories

Ice Tray

- Fill the ice tray with water and place in the freezer compartment.
- After the water has completely frozen, you can twist the tray as shown below to remove the ice cubes.

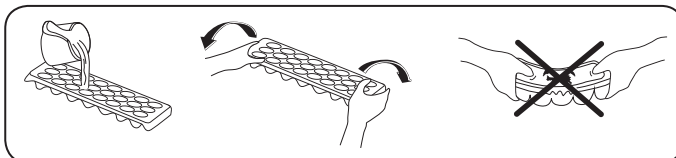



The Freezer Box

The freezer box allows food to be accessed more easily.

Removing the freezer box:

- Pull the box out as far as possible
- Pull the front of the box up and out

 Carry out the opposite of this operation when refitting the sliding compartment.

 Always keep hold of the handle of the box while removing it.

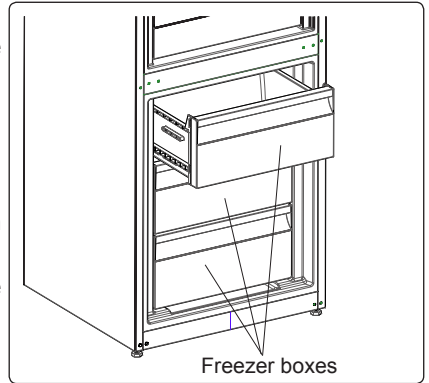

7 U05 N9FC 6 CL (In some models)

Keeping food in the Chiller compartment, instead of the freezer or refrigerator compartments, allows food to retain freshness and flavour for longer, while preserving its fresh appearance. When the Chiller tray becomes dirty, remove it and wash with water.

(Water freezes at 0°C, but food containing salt or sugar freezes at temperatures lower than this).

The Chiller compartment is usually used for storing foods such as raw fish, lightly pickled food, rice, and so on.

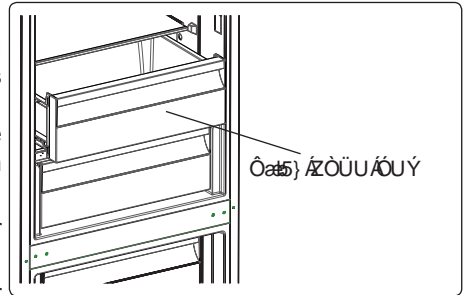

 **Do not put food you want to freeze or ice trays (to make ice) in the Chiller compartment.**

To remove the Chiller Shelf:

- Pull the chiller shelf towards you by sliding it on the rails.
- Pull the chiller shelf up from the rail and remove it from the fridge.

7 cbffc `XY<i a YXUX" J]HU7 UFY6 cl (In some models)

If the crisper is full, the  located in front of the crisper should be opened. This allows the air in the crisper and the humidity rate to be controlled, to increase the life of food within.

The dial, located behind the shelf, must be opened if any condensation is seen on the glass shelf.

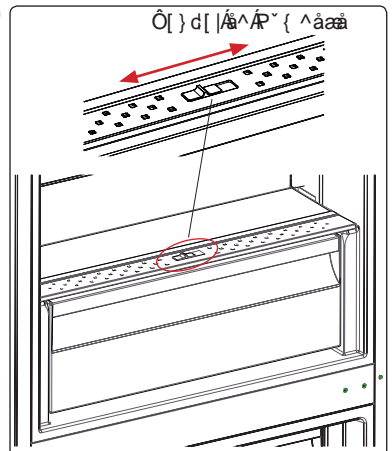

Natural Ion Tech (In some models)

Natural Ion Tech spreads negative ions which neutralize particles of unpleasant smell and dust in the air.

By removing these particles from the air in the refrigerator, Natural Ion Tech improves air quality and eliminates odours.

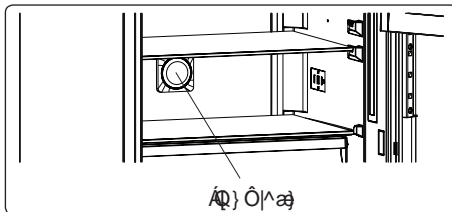

- This feature is optional. It may not exist on your product.
- The location of your ioniser device may vary from product to product.

Adjustable Door Shelf (In some models)

Six different height adjustments can be made to provide storage areas that you need by adjustable door shelf.

To change the position of adjustable door shelf ;

Hold the bottom of the shelf and pull the buttons on the side of the door shelf direction of arrow. (Fig.1)

Position door shelf the height you need by moving up and down. After you get the position that you want the door shelf, release the buttons on the side of the door shelf (Fig.2) Before releasing the door shelf, move up down and make sure the door shelf is fixed.

 **Note:** Before moving door shelf is loaded, you must hold the shelf by supporting the bottom. Otherwise, door shelf could fall off the rails due to the weight. So damage may occur on the door shelf or rails.

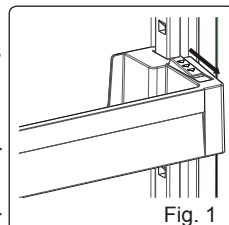

Fig. 1

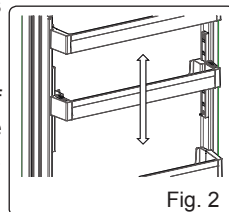
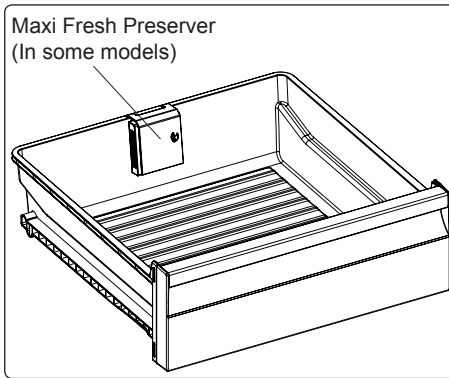
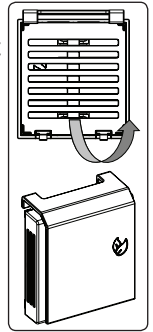

Fig. 2

Maxi-fresh preserver (If available)

Maxi Fresh Preserver technology helps to remove ethylene gas (a bioproduct released naturally from fresh foods) and unpleasant odors from the crisper. In this way, food stays fresh for a longer time.

- Maxi Fresh Preserver must be cleaned once in a year. The filter should be waited for 2 hours at 65°C in an oven.
- To clean the filter, please remove the back cover of the filter box by pulling it in the direction of the arrow.
- The filter should not be washed with water or any detergent.



Visual and text descriptions in the accessories section may vary according to the model of your appliance.

PART - 3. ARRANGING FOOD IN THE APPLIANCE

Refrigerator compartment

For normal operating conditions, set the temperature of the cooler compartment to +4 or +6 °C.

- To reduce humidity and avoid the consequent formation of frost, always store liquids in sealed containers in the refrigerator. Frost tends to concentrate in the coldest parts of the evaporating liquid and, in time, your appliance will require more frequent defrosting.
- Never place warm food in the refrigerator. Warm food should be allowed to cool at room temperature and should be arranged to ensure adequate air circulation in the refrigerator compartment.
- Make sure no items are in direct contact with the rear wall of the appliance as frost will develop and packaging will stick to it. Do not open the refrigerator door frequently.
- We recommend that meat and clean fish are loosely wrapped and stored on the glass shelf just above the vegetable bin where the air is cooler, as this provides the best storage conditions.
- Store loose fruit and vegetable items in the crisper containers.
- Store loose fruit and vegetables in the crisper.
- Storing fruit and vegetables separately helps prevent ethylene-sensitive vegetables (green leaves, broccoli, carrot, etc.) being affected by ethylene-releaser fruits (banana, peach, apricot, fig etc.).
- Do not put wet vegetables into the refrigerator.
- Storage time for all food products depends on the initial quality of the food and an uninterrupted refrigeration cycle before refrigerator storage.
- To avoid cross-contamination do not store meat products with fruit and vegetables. Water leaking from meat may contaminate other products in the refrigerator. You should package meat products and clean any leakages on the shelves.
- Do not put food in front of the air flow passage.
- Consume packaged foods before the recommended expiry date.



NOTE: Potatoes, onions and garlic should not be stored in the refrigerator.

The table below is a quick guide to show you the most efficient way to store the major food groups in your refrigerator compartment.

Food	Maximum storage time	How and where to store
Vegetables and fruits	1 week	Vegetable bin
Meat and fish	2 - 3 Days	Wrap in plastic foil, bags, or in a meat container and store on the glass shelf
Fresh cheese	3 - 4 Days	On the designated door shelf
Butter and margarine	1 week	On the designated door shelf
Bottled products e.g. milk and yoghurt	Until the expiry date recommended by the producer	On the designated door shelf
Eggs	1 month	On the designated egg shelf
Cooked food		All shelves

Freezer compartment

For normal operating conditions, set the temperature of the freezer compartment to -18 or -20 °C.

- The freezer is used for storing frozen food, freezing fresh food, and making ice cubes.
- To use the maximum capacity of the freezer compartment, use the glass shelves for the upper and middle section, and use the lower basket for the bottom section.
- Use the fast freezing shelf to freeze home cooking (and any other food which needs to be frozen quickly) more quickly because of the freezing shelf's greater freezing power. Fast freezing shelf is the bottom drawer of the freezer compartment.
- For freezing fresh food; wrap and seal fresh food properly, that is the packaging should be air tight and shouldn't leak. Special freezer bags, aluminum foil polythene bags and plastic containers are ideal.
- Do not store fresh food next to frozen food as it can thaw the frozen food.
- Before freezing fresh food, divide it into portions that can be consumed in one sitting.
- Consume thawed frozen food within a short period of time after defrosting
- Never place warm food in the freezer compartment as it will thaw the frozen food.
- Always follow the manufacturer's instructions on food packaging when storing frozen food. If no information is provided food, should not be stored for more than 3 months from the date of purchase.
- When purchasing frozen food, make sure that it has been stored under appropriate conditions and that the packaging is not damaged.
- Frozen food should be transported in appropriate containers and placed in the freezer as soon as possible.
- Do not purchase frozen food if the packaging shows signs of humidity and abnormal swelling. It is probable that it has been stored at an unsuitable temperature and that the contents have deteriorated.
- The storage life of frozen food depends on the room temperature, the thermostat setting, how often the door is opened, the type of food, and the length of time required to transport the product from the shop to your home. Always follow the instructions printed on the packaging and never exceed the maximum storage life indicated.
- The maximum amount of fresh food (in kg) that can be frozen in 24 hours is indicated on the appliance label.

NOTE: If you attempt to open the freezer door immediately after closing it, you will find that it will not open easily. This is normal. Once equilibrium has been reached, the door will open easily.

Important note:

- Never refreeze thawed frozen food.
- The taste of some spices found in cooked dishes (anise, basilica, watercress, vinegar, assorted spices, ginger, garlic, onion, mustard, thyme, marjoram, black pepper, etc.) changes and they assume a strong taste when they are stored for a long period of time. Therefore, add small amounts of spices to food to be frozen, or the desired spice should be added after the food has thawed.
- The storage time of food is dependent on the type of oil used. Suitable oils are margarine, calf fat, olive oil and butter. Unsuitable oils are peanut oil and pig fat.

- Food in liquid form should be frozen in plastic cups and other food should be frozen in plastic folios or bags.



The table below is a quick guide to show you the most efficient way to store the major food groups in your freezer compartment.

Meat and fish	Preparation	Maximum storage time (months)
Steak	Wrap in foil	6 - 8
Lamb meat	Wrap in foil	6 - 8
Veal roast	Wrap in foil	6 - 8
Veal cubes	In small pieces	6 - 8
Lamb cubes	In pieces	4 - 8
Minced meat	In packaging without using spices	1 - 3
Giblets (pieces)	In pieces	1 - 3
Bologna sausage/ salami	Should be kept packaged even if it has a membrane	
Chicken and turkey	Wrap in foil	4 - 6
Goose and duck	Wrap in foil	4 - 6
Deer, rabbit, wild boar	In 2.5 kg portions or as fillets	6 - 8
Freshwater fish (Salmon, Carp, Crane, Catfish)	After cleaning the bowels and scales of the fish, wash and dry it. If necessary, remove the tail and head.	2
Lean fish (Bass, Turbot, Flounder)		4
Fatty fishes (Tuna, Mackerel, Bluefish, Anchovy)		2 - 4
Shellfish	Clean and in a bag	4 - 6
Caviar	In its packaging, or in an aluminium or plastic container	2 - 3
Snails	In salty water, or in an aluminium or plastic container	3
 NOTE:	Thawed frozen meat should be cooked as fresh meat. If the meat is not cooked after defrosting, it must not be re-frozen.	

Vegetables and Fruits	Preparation	Maximum storage time (months)
String beans and beans	Wash, cut into small pieces and boil in water	10 - 13
Beans	Hull, wash and boil in water	12
Cabbage	Clean and boil in water	6 - 8
Carrot	Clean, cut into slices and boil in water	12

Vegetables and Fruits	Preparation	Maximum storage time (months)
Pepper	Cut the stem, cut into two pieces, remove the core and boil in water	8 - 10
Spinach	Wash and boil in water	6 - 9
Cauliflower	Remove the leaves, cut the heart into pieces and leave it in water with a little lemon juice for a while	10 - 12
Eggplant	Cut into pieces of 2cm after washing	10 - 12
Corn	Clean and pack with its stem or as sweet corn	12
Apple and pear	Peel and slice	8 - 10
Apricot and Peach	Cut into two pieces and remove the stone	4 - 6
Strawberry and Blackberry	Wash and hull	8 - 12
Cooked fruits	Add 10 % of sugar to the container	12
Plum, cherry, sourberry	Wash and hull the stems	8 - 12

	Maximum storage time (months)	Thawing time at room temperature (hours)	Thawing time in oven (minutes)
Bread	4 - 6	2 - 3	4-5 (220-225 °C)
Biscuits	3 - 6	1 - 1,5	5-8 (190-200 °C)
Pastry	1 - 3	2 - 3	5-10 (200-225 °C)
Pie	1 - 1,5	3 - 4	5-8 (190-200 °C)
Phyllo dough	2 - 3	1 - 1,5	5-8 (190-200 °C)
Pizza	2 - 3	2 - 4	15-20 (200 °C)

Dairy products	Preparation	Maximum storage time (months)	Storage conditions
Packet (Homogenized) Milk	In its own packet	2 - 3	Pure Milk – in its own packet
Cheese - excluding white cheese	In slices	6 - 8	Original packaging may be used for short-term storage. Keep wrapped in foil for longer periods.
Butter, margarine	In its packaging	6	

PART - 4. CLEANING AND MAINTENANCE



Disconnect the unit from the power supply before cleaning.



Do not wash your appliance by pouring water on it.



Do not use abrasive products, detergents or soaps for cleaning the appliance. After washing, rinse with clean water and dry carefully. When you have finished cleaning, reconnect the plug to the mains supply with dry hands.

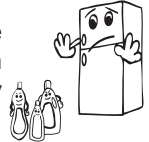

- Make sure that no water enters the lamp housing and other electrical components.

- The appliance should be cleaned regularly using a solution of bicarbonate of soda and lukewarm water.



- Clean the accessories separately by hand with soap and water. Do not wash accessories in a dish washer.



- Clean the condenser with a brush at least twice a year. This will help you to save on energy costs and increase productivity.

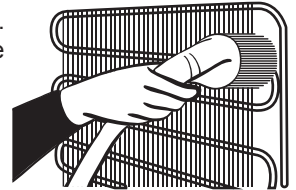

The power supply must be disconnected during cleaning.

Defrosting

Your refrigerator performs automatic defrosting. The water formed as a result of defrosting passes through the water collection spout, flows into the vaporisation container behind your refrigerator and evaporates there.

- Make sure you have disconnected the plug of your refrigerator before cleaning the vaporisation container.
- Remove the vaporisation container from its position by removing the screws as indicated. Clean it with soapy water at specific time intervals. This will prevent odours from forming.

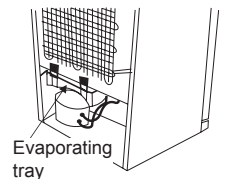

Replacing LED Lighting

To replace any of the LEDs, please contact the nearest Authorised Service Centre.

Note: The numbers and location of the LED strips may change according to the model.

PART - 5. TRANSPORTATION AND CHANGING OF INSTALLATION POSITION

Transportation and Changing Positioning

- The original packaging and foam may be kept for re-transportation (optional).
- Fasten your appliance with thick packaging, bands or strong cords and follow the instructions for transportation on the packaging.
- Remove all movable parts (shelves, accessories, vegetable bins, and so on) or fix them into the appliance against shocks using bands when re-positioning or transporting.



Always carry your appliance in the upright position.

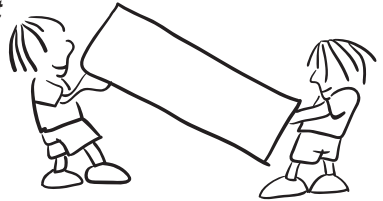

Repositioning the Door

- It is not possible to change the opening direction of your appliance door if door handles are installed on the front surface of the appliance door.
- It is possible to change the opening direction of the door on models without handles.
- If the door-opening direction of your appliance can be changed, contact the nearest Authorised Service Centre to change the opening direction.

PART - 6.**BEFORE CALLING YOUR AFTER SALES SERVICE****Errors**

Your fridge will warn you if the temperatures for the cooler and freezer are at improper levels or if a problem occurs with the appliance. Warning codes are displayed in the freezer and cooler indicators.

ERROR TYPE	MEANING	WHY	WHAT TO DO
[Sr]	"Failure" Warning	There is/are some part(s) out of order or there is a failure in the cooling process.	Call a service agent for assistance as soon as possible.
[Sr] – Set value blink on freezer set value screen	Freezer compartment is not cold enough	This warning especially appears if there has been a power failure for a long period or when the refrigerator is operated for the first time.	<ol style="list-style-type: none"> 1. Use food within a short time period. Do not freeze foods that has thawed. 2. Set the freezer temperature to colder values or set the Super Freeze until the compartment gets to normal temperature. 3. Do not put fresh food in the appliance until the fault has cleared.
[Sr] – Set value Blink on cooler set value screen	Refrigerator compartment is not cold enough	This warning especially appears if there has been a power failure for a long period or when the refrigerator is operated for the first time. Ideal temperature for the refrigerator compartment is +4 °C. If you see this warning, your foods are at risk of spoiling.	<ol style="list-style-type: none"> 1. Set the refrigerator temperature to colder values or set the Super Cooling mode until the compartment reaches normal temperature. 2. Open the door as little as possible until the fault clears.
[Sr] – Set value blink on freezer and cooler set value screen	"Not cold enough" Warning	It is combination of "not cool enough" error for both of the compartments.	You will see this failure when first starting the appliance. It will clear after the compartments reach normal temperature.
[Sr] – Set value blink on cooler set value screen	Refrigerator compartment too cold	The food will start to freeze because the temperature is too cold.	<ol style="list-style-type: none"> 1. Check if the Super Cooling mode is switched on. 2. Decrease the refrigerator temperature values.

ERROR TYPE	MEANING	WHY	WHAT TO DO
"[-]"	"Low voltage" Warning	This is seen when the power supply becomes lower than 170 V.	This not a failure. This prevents any damage to the compressor. This warning will clear after the voltage reaches the required level.

If you are experiencing a problem with your refrigerator, please check the following before contacting the after-sales service.

Your refrigerator does not operate

Check if:

- Your fridge is plugged in and switched on
- The fuse has blown
- Is the temperature adjustment right?
- The socket is faulty. To check this, plug another working appliance into the same socket.

Your refrigerator is performing poorly

Check if:

- Is the temperature adjustment right?
- Is the door of your fridge opened frequently and left open for a long while?
- The appliance is overloaded
- The doors are closed properly
- Did you put a dish or food on your fridge so that it contacts the rear wall of your fridge so as to prevent the air circulation?
- Is your fridge filled excessively?
- There is an adequate distance between the appliance and surrounding walls
- Is the ambient temperature within the range of values specified in the operating manual?

Your refrigerator is operating noisily

The following noises can be heard during normal operation of the appliance.

Cracking (ice cracking) noise occurs:

- During automatic defrosting.
- When the appliance is cooled or warmed (due to expansion of appliance material).

Clicking noise occurs: When the thermostat switches the compressor on/off.

Motor noise: Indicates the compressor is operating normally. The compressor may cause more noise for a short time when it is first activated.

Bubbling noise and splashing occurs: Due to the flow of the refrigerant in the tubes of the system.

Water flowing noise occurs: Due to water flowing to the evaporation container. This noise is normal during defrosting.

Air blowing noise occurs: During normal operation of the system due to the circulation of air.

There is a build-up of humidity inside the fridge

Check if:

- All food is packed properly. Containers must be dry before being placed in the fridge.
- The fridge doors are opened frequently. Humidity of the room will enter the fridge each time the doors are opened. Humidity increases faster if the doors are opened frequently, especially if the humidity of the room is high.
- There is a build-up of water droplets on the rear wall. This is normal after automatic defrosting (in Static Models).

The doors are not opening or closing properly

Check if:

- There is food or packaging preventing the door from closing
- The door compartments, shelves and drawers are placed properly
- The door gaskets are broken or torn
- Your fridge is level.

The edges of the fridge in contact with the door joint are warm

Especially during summer (warm weather), the surfaces in contact with the door joint may become warmer during operation of the compressor. This is normal.

Important Notes:

- In the case of a power failure, or if the appliance is unplugged and plugged in again, the gas in the cooling system of your refrigerator will destabilise, causing the compressor protective thermal element to open. Your refrigerator will start to operate normally after 5 minutes.
- If the appliance will not be used for a long period of time (such as during holidays), disconnect the plug. Defrost and clean the refrigerator, leaving the door open to prevent the formation of mildew and odour.
- If the problem persists after you have followed all the instructions above, please consult the nearest Authorised Service Centre.
- This appliance is designed for domestic use and for the stated purposes only. It is not suitable for commercial or common use. If the consumer uses the appliance in a way that does not comply with these instructions, we emphasise that the manufacturer and the dealer will not be responsible for any repair or failure within the guarantee period.

Tips for saving energy

1. Install the appliance in a cool, well-ventilated room, but not in direct sunlight and not near a heat source (such as a radiator or oven) otherwise an insulating plate should be used.
2. Allow warm food and drinks to cool before placing them inside the appliance.
3. Place thawing food in the refrigerator compartment. The low temperature of the frozen food will help cool the refrigerator compartment while the food is thawing. This will save energy. Frozen food left to thaw outside of the appliance will result in a waste of energy.
4. Drinks or other liquids should be covered when inside the appliance. If left uncovered, the humidity inside the appliance will increase, therefore the appliance uses more energy. Keeping drinks and other liquids covered helps preserve their smell and taste.
5. Avoid keeping the doors open for long periods and opening the doors too frequently as warm air will enter the appliance and cause the compressor to switch on unnecessarily often.
6. Keep the covers of the different temperature compartments (such as the crisper and chiller) closed.
7. The door gasket must be clean and pliable. Replace gaskets if worn.

PART - 7.

THE PARTS OF THE APPLIANCE AND THE COMPARTMENTS

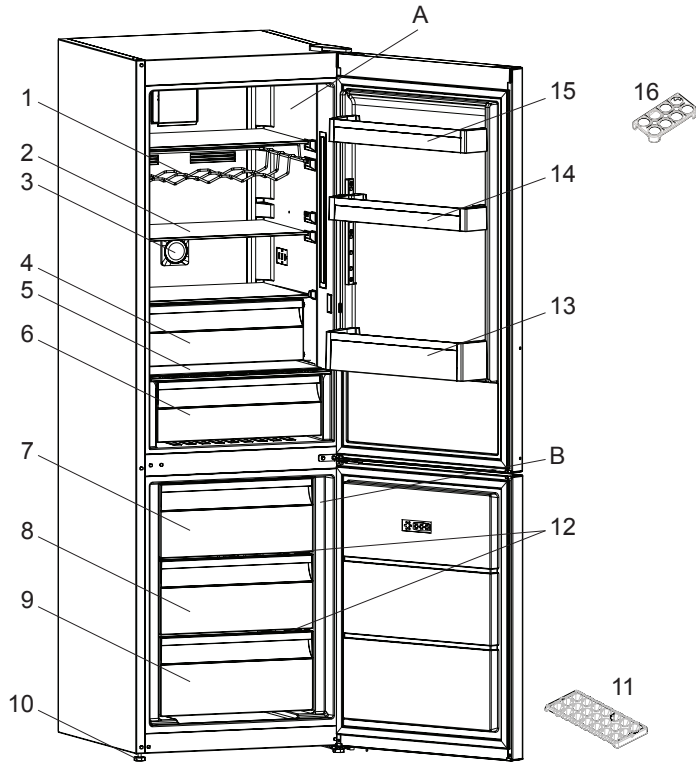

This presentation is only for information about the parts of the appliance. Parts may vary according to the appliance model.

A) Refrigerator compartment

B) Freezer compartment

1) Wine rack *

2) Refrigerator shelves

3) Ioniser *

4) Chiller *

5) Crisper cover

6) Crisper

7) Freezer upper basket

8) Freezer middle basket

9) Freezer bottom basket

10) Levelling feet

11) Ice box tray

12) Freezer glass shelves *

13) Bottle shelf

14) Adjustable door shelf * / door shelf

15) Door shelf

16) Egg holder

* In some models

INHALT

VOR DER VERWENDUNG	84
Allgemeine Sicherheitshinweise.....	84
Sicherheits-Warnhinweise.....	87
Hinweise zum Aufstellen und Anschließen.....	88
Vor der Inbetriebnahme Ihres Kühlschranks.....	89
VERWENDEN DES GERÄTS	90
Informationen zur Kühltechnologie der neuen Generation.....	90
Display und Bedienfeld.....	91
Bedienen der Kühl-Gefrierkombination.....	91
Modus „Super-Gefrieren“.....	91
Modus „Super-Kühlen“.....	92
Energiesparmodus.....	92
Urlaubsmodus.....	93
Drink Cool Mode.....	93
Bildschirmschonermodus.....	94
Die Kindersicherung.....	94
Alarmfunktion „Tür offen“.....	94
Temperatureinstellungen.....	95
Gefriertemperatureinstellungen.....	95
Kühltemperatureinstellungen.....	95
Warnhinweise zur Temperatureinstellung.....	96
Zubehör.....	97
Gefrierbox.....	97
0 °C-Fach.....	97
Frischeregler.....	97
Verstellbares Türfach.....	98
Verstellbares Glasablage.....	98
Natural Ion Tech.....	98
Maxi Fresh Preserver.....	99
LEBENSMITTELLAGERUNG	99
Kühlteil.....	99
Gefrierteil.....	100
REINIGUNG UND WARTUNG	104
Abtauen.....	104
TRANSPORTIEREN UND UMSTELLEN	105

Wechseln des Türanschlags	105
VOR DEM ANRUF BEIM KUNDENDIENST.....	105
Energiespartipps	108
GERÄTEBESCHREIBUNG	109

Die Bedienungsanleitung gilt für verschiedene Modelle. Deshalb können Unterschiede auftreten.



Warnung: Brandgefahr / entflammbare Materialien

TEIL - 1. VOR DER VERWENDUNG

Allgemeine Sicherheitshinweise

⚠️ WARNUNG: Die Belüftungsöffnungen am Gerätegehäuse bzw. am Einbaugehäuse stets freihalten.

⚠️ WARNUNG: Den Abtauvorgang nicht mit mechanischen oder anderen Mitteln beschleunigen, die nicht vom Hersteller empfohlen wurden.

⚠️ WARNUNG: Keine elektrischen Geräte in den Lebensmittelfächern des Geräts verwenden, die nicht den Empfehlungen des Herstellers entsprechen.

⚠️ WARNUNG: Den Kühlmittelkreislauf nicht beschädigen.

⚠️ WARNUNG: Vergewissern Sie sich beim Aufstellen des Gerätes, dass das Netzkabel nicht eingeklemmt oder beschädigt wird.

⚠️ WARNUNG: Schließen Sie nicht mehrere tragbare Steckdosen oder Stromversorgungen hinten am Gerät an.

⚠️ WARNUNG: Um Gefahren durch mögliche Instabilität des Geräts zu vermeiden, ist es entsprechend den folgenden Anweisungen zu fixieren:

⚠️ Bei Geräten mit dem Kühlmittel R600a (siehe Typenschild des Kühlgeräts) ist beim Transport und beim Aufstellen darauf zu achten, dass die Kühlelemente nicht beschädigt werden. R600a ist ein umweltfreundliches, natürliches, jedoch explosives Gas. Wenn die Kühlelemente aufgrund von Beschädigungen undicht

werden, das Gerät von offenem Feuer und Wärmequellen fernhalten und den Aufstellraum mehrere Minuten gut lüften.

- Beim Tragen und Aufstellen des Geräts den Kühlmittelkreislauf nicht beschädigen.
- Keine explosiven Gegenstände wie Spraydosen mit Treibgas im Gerät lagern.
- Das Gerät ist auf die Nutzung im Haushalt und in ähnlichen Umgebungen ausgelegt, z. B.:
 - Im Bereich von Personalküchen in Läden, Büros und anderen Arbeitsumgebungen.
 - In landwirtschaftlichen Betrieben, für Gäste in Hotels, Motels und anderen Wohnumgebungen.
 - In Pensionen und vergleichbaren Umgebungen.
 - Im Catering und ähnlichen Anwendungen außerhalb des Bereichs Handel.
- Wenn der Kühlschrankstecker nicht für die Steckdose geeignet ist, muss er vom Hersteller, von einem Servicebeauftragten oder einer vergleichbar qualifizierten Person ausgetauscht werden, um Gefährdungen zu vermeiden.
- Das Netzanschlusskabel des Kühlschranks ist mit einem speziell geerdeten Stecker ausgestattet. Der Stecker ist an eine entsprechend geerdete Steckdose mit 16 Ampère anzuschließen. Wenn keine solche Steckdose vorhanden ist, muss eine geeignete Steckdose von einem Elektrofachbetrieb installiert werden.

- Das Gerät kann von Kindern ab 8 Jahren und von Menschen mit körperlichen, sensorischen oder mentalen Einschränkungen oder ohne Erfahrung und besondere Kenntnisse verwendet werden, sofern sie unter Aufsicht sind oder in die sichere Nutzung des Geräts eingewiesen wurden und die damit verbundenen Gefahren kennen. Das Gerät darf nicht als Kinderspielgerät verwendet werden. Kinder dürfen das Gerät nicht ohne Aufsicht reinigen oder warten.
- Kinder im Alter von 3 bis 8 Jahren dürfen Gegenstände in Kühlschränken einlagern und herausnehmen. Kinder dürfen keine Reinigung oder einfache Wartung des Gerätes durchführen. Sehr junge Kinder (0 bis 3 Jahre) dürfen das Gerät nicht verwenden. Junge Kinder (3 bis 8 Jahre) dürfen das Gerät zur Gewährleistung einer sicheren Nutzung nur bei kontinuierlicher Beaufsichtigung verwenden. Ältere Kinder (8 bis 14 Jahre) und gefährdete Personen können das Gerät sicher verwenden, sofern sie angemessen beaufsichtigt und in der Benutzung des Gerätes unterwiesen wurden. Stark gefährdeten Personen dürfen das Gerät zur Gewährleistung der Sicherheit nur bei kontinuierlicher Beaufsichtigung verwenden.
- Wenn das Netzkabel beschädigt ist, muss es vom Hersteller, einem Servicebeauftragten oder einer vergleichbar qualifizierten Person ausgetauscht werden, um Gefährdungen zu vermeiden.

- Das Gerät ist nicht für die Nutzung in Höhen über 2000 m ausgelegt.

Bitte beachten Sie zur Vermeidung einer Lebensmittelkontamination die folgenden Hinweise:

- Durch längeres Öffnen der Tür kann die Temperatur in den Fächern des Gerätes deutlich ansteigen.
- Reinigen Sie Flächen, die mit Lebensmitteln in Kontakt kommen, sowie erreichbare Ablaufsysteme regelmäßig.
- Bewahren Sie rohes Fleisch und Fisch in geeigneten Behältern im Kühlschrank auf, damit sie nicht mit anderen Lebensmitteln in Berührung kommen.
- Zwei-Sterne-Gefrierfächer eignen sich zur Aufbewahrung von Tiefkühlkost, zur Aufbewahrung und Herstellung von Eiscreme und zur Herstellung von Eiswürfeln.
- Ein-, Zwei- und Drei-Sterne-Gefrierfächer eignen sich nicht zum Einfrieren frischer Lebensmittel.
- Falls das Kühlgerät lange Zeit nicht verwendet wird, sollten Sie es abschalten, abtauen, reinigen, abtrocknen und die Tür offen lassen, damit sich kein Schimmel im Gerät bildet.

Wasserspender ist verfügbar

- Reinigen Sie Wasserbehälter, wenn sie 48 Stunden lang nicht benutzt wurden; spülen Sie das mit einem Wasserzulauf verbundene Wassersystem, falls 5 Tage lang kein Wasser entnommen wurde.

Alte und nicht mehr funktionstüchtige Kühlschränke

- Wenn der alte Kühl- oder Gefrierschrank mit einem Schloss versehen ist, dieses vor dem Entsorgen des Geräts zerstören oder entfernen, da ansonsten die Gefahr besteht, dass sich Kinder versehentlich einschließen.
- Dämmmaterial und Kühlmittel alter Kühl- und Gefrierschränke enthalten FCKW. Beim Entsorgen deshalb sorgfältig vorgehen, um Umweltschäden zu vermeiden.

Entsorgung von Altgeräten

Das Symbol auf dem Gerät bzw. auf der Verpackung weist darauf hin, dass es nicht als Hausmüll behandelt werden darf. Das Gerät muss bei der entsprechenden Sammelstelle abgegeben werden, sodass elektrische und elektronische Teile der Weiterverwertung zugeführt werden können. Durch die ordnungsgemäße Entsorgung von Altgeräten leisten Sie einen wertvollen Beitrag zum Schutz von Umwelt und Gesundheit. Ausführliche Informationen zum Entsorgen des Geräts erhalten Sie beim zuständigen Abfallwirtschaftsamt, beim Abfallentsorgungsunternehmen oder beim Händler, bei dem Sie das Gerät gekauft haben.



Hinweise:

- Lesen Sie die Gebrauchsanleitung sorgfältig durch, bevor Sie das Gerät aufstellen und verwenden. Es wird keine Haftung für Schäden infolge von falscher Handhabung übernommen.
- Befolgen Sie die Anweisungen in der Gebrauchsanleitung des Geräts und bewahren Sie die Anleitung an einem sicheren Ort auf, damit Sie bei evtl. auftretenden Problemen jederzeit Zugriff darauf haben.
- Das Gerät ist zur Nutzung im Haus ausgelegt und ausschließlich zur Lagerung bzw. Kühlung von Lebensmitteln vorgesehen. Es ist nicht für die gewerbliche oder öffentliche Nutzung konzipiert und nicht für die Lagerung anderer Stoffe als Lebensmittel vorgesehen. Bei Nichteinhaltung wird keine Haftung für eventuell daraus entstehende Verluste übernommen.

Sicherheits-Warnhinweise

- Verwenden Sie keine Steckerleisten oder Verlängerungskabel.
- Ist der Netzstecker beschädigt, zerrissen oder verschlissen, dürfen Sie ihn nicht mehr verwenden.
- Das Kabel darf nicht gedehnt, geknickt oder beschädigt werden.



- **Verwenden Sie keine Steckeradapter.**
- Dieses Gerät ist nur für den Betrieb durch Erwachsene vorgesehen. Lassen Sie niemals Kinder mit dem Gerät spielen oder an der Tür hängen.
- Um elektrische Schläge zu vermeiden, dürfen Sie den Netzstecker niemals mit nassen Händen aus- oder einstecken!

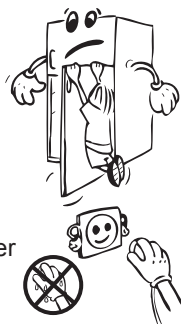

- Geben Sie keine Glasflaschen oder Getränkedosen in den Gefrierteil. Flaschen oder Dosen könnten explodieren.
- Geben Sie zu Ihrer eigenen Sicherheit keine explosiven oder brennbaren Materialien in den Kühlschrank. Geben Sie Getränke mit höherem Alkoholgehalt liegend und fest verschlossen in das Gefrierfach.
- Wenn Sie Eis aus dem Gefrierteil nehmen, dürfen Sie es nicht berühren, um Kälteverbrennungen und/oder Schnitte zu vermeiden.
- Berühren Sie gefrorene Lebensmittel niemals mit nassen Händen! Essen Sie niemals Eis und Eiswürfel sofort nachdem Sie sie aus dem Gefrierschrank entnommen haben!
- Frieren Sie bereits aufgetaute oder geschmolzene Nahrungsmittel nicht wieder ein. Dies kann zu gesundheitlichen Folgen wie Lebensmittelvergiftung führen.
- Decken Sie das Gehäuse oder die Oberseite des Kühlschranks nicht ab. Dies beeinträchtigt die Leistung Ihres Kühlschranks.
- Fixieren Sie beim Transport die Zubehörteile im Inneren, um deren Beschädigung zu vermeiden.



Hinweise zum Aufstellen und Anschließen

Beachten Sie bitte die folgenden Punkte, bevor Sie die Kühl-Gefrierkombination zum ersten Mal verwenden:

- Die Betriebsspannung für die Kühl-Gefrierkombination beträgt 220-240 V bei 50 Hz.
- Der Stecker muss nach dem Aufstellen und Anschließen zugänglich sein.
- Bei der ersten Inbetriebnahme kann die Kühl-Gefrierkombination ausdünsten. Das ist völlig normal und der Geruch lässt nach, sobald die Kühlung der Kühl-Gefrierkombination beginnt.
- Stellen Sie vor dem Anschließen der Kühl-Gefrierkombination sicher, dass die Werte der Netzstromversorgung mit den Daten auf dem Typenschild (Spannung und Anschlussleistung) übereinstimmen. Wenden Sie sich im Zweifelsfall an einen Elektriker.
- Stecken Sie den Stecker in eine Steckdose mit entsprechendem Erdungsanschluss. Wenn die Steckdose über keine Erdung verfügt oder der Stecker nicht passt, wenden Sie sich unbedingt an einen Elektriker.
- Das Gerät muss an eine ordnungsgemäß installierte Steckdose mit Sicherung angeschlossen werden. Die Stromversorgung (AC) und Spannung am Betriebsstandort müssen mit den Angaben auf dem Typenschild des Geräts übereinstimmen (das Typenschild befindet sich auf der Innenseite links im Gerät).
- Für Schäden, die auf fehlende Erdung zurückzuführen sind, wird keine Haftung übernommen.
- Die Kühl-Gefrierkombination keinem direkten Sonnenlicht aussetzen.
- Die Kühl-Gefrierkombination darf unter keinen Umständen im Freien betrieben oder Regen ausgesetzt werden.
- Der Abstand des Geräts zu Öfen, Gasherden und Feuerstellen muss mindestens 50 cm, zu Elektroöfen mindestens 5 cm betragen.
- Wenn die Kühl-Gefrierkombination neben einem Tiefkühlgerät steht, muss zwischen den beiden Geräten ein Abstand von mindestens 2 cm eingehalten werden, damit sich an der Außenseite keine Feuchtigkeit bildet.

- Die Kühl-Gefrierkombination nicht abdecken, da dadurch die Leistung des Geräts beeinträchtigt würde.
- Zur Oberseite des Geräts ist ein Abstand von mindestens 150 mm erforderlich. Keine Gegenstände auf dem Gerät abstellen.
- Keine schweren Gegenstände auf dem Gerät abstellen.
- Vor der Verwendung das Gerät sorgfältig reinigen (siehe „Reinigung und Wartung“).
- Vor der Verwendung der Kühl-Gefrierkombination alle Teile mit einer Lösung aus warmem Wasser und einem Teelöffel Natron abwischen. Anschließend mit klarem Wasser abspülen und trocknen. Nach dem Reinigen alle Teile wieder in die Kühl-Gefrierkombination einsetzen.
- Richten Sie das Gerät aus und sorgen Sie für einen stabilen Stand, indem Sie die höhenverstellbaren Standfüße (vorn) entsprechend einstellen. Drehen Sie dazu die FüÙe vorne am Gerät in die jeweilige Richtung. Führen Sie diesen Schritt vor dem Beladen des Geräts mit Lebensmitteln aus.
- Montieren Sie den Kunststoffabstandshalter (an den schwarzen Lamellen an der Rückseite), indem Sie ihn um 90° drehen (siehe Abbildung), damit der Verflüssiger nicht die Wand berührt.
- Das Gerät sollte mit einem lichten Abstand von nicht mehr als 75 mm von der Wand entfernt aufgestellt werden.

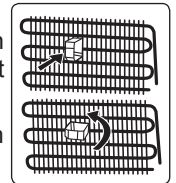

Vor der Inbetriebnahme Ihres Kühlschranks

- Wenn Sie den Kühlschrank nach dem Transport zum ersten Mal in Betrieb nehmen, lassen Sie ihn vorher 3 Stunden in aufrechter Stellung stehen. Stecken Sie ihn erst dann ein. Dies stellt einen sicheren und effizienten Betrieb sicher. Andernfalls könnte der Kompressor beschädigt werden.
- Bei der ersten Inbetriebnahme kann der Kühlschrank einen merklichen Geruch entwickeln. Dieser verliert sich, sobald der Kühlvorgang richtig eingesetzt hat.

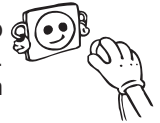

TEIL - 2. VERWENDEN DES GERÄTS

Informationen zur Kühltechnologie der neuen Generation

Kühlgeräte der neuen Generation arbeiten mit einer anderen Methode als Geräte mit statischem Kühlsystem. In herkömmlichen Kühlgeräten bildet die Feuchtigkeit, die durch feuchte Luft in das Gerät gelangt oder aus den Lebensmitteln dampft, im Gefrierteil Reif. Um diesen Reif zu schmelzen, muss das Kühlgerät zum abtauen abgeschaltet werden. Während dieser Zeit muss das Gefriergut außerhalb des Geräts kühl gehalten werden und das Eis im Gerät entfernt werden.

Mit der Kühltechnologie der neuen Generation sieht die Situation im Gefrierteil ganz anders aus. Mit einem Lüfter wird an mehreren Stellen kalte, trockene Luft in das Gefrierteil geblasen. Durch die gleichmäßig verteilte kalte Luft, die sogar bis in die Freiräume zwischen den Fächern gelangt, wird das Gefriergut gleichmäßig und richtig gefroren. Darüber hinaus bildet sich so kein Reif.

Im Kühlteil stellt sich die Situation ähnlich wie im Gefrierteil dar. Die Luft, die durch den Lüfter oben im Kühlteil in das Gerät strömt, wird gekühlt, während sie den Spalt hinter dem Luftkanal passiert. Gleichzeitig strömt Luft durch die Öffnungen im Luftkanal, wodurch der Kühlprozess im Kühlteil optimal abgeschlossen wird. Die Öffnungen im Luftkanal sind so gestaltet, dass eine gleichmäßige Luftverteilung im Kühlteil gewährleistet ist.

Die Luftkreisläufe von Gefrier- und Kühlteil sind getrennt, sodass sich keine Gerüche aus den beiden Teilen vermischen.

Das Kühlgerät bietet Ihnen somit nicht nur ein großes Volumen und ein ansprechendes Äußeres, sondern Sie profitieren dank der neuen Kühltechnologie auch von einer einfachen Verwendung.

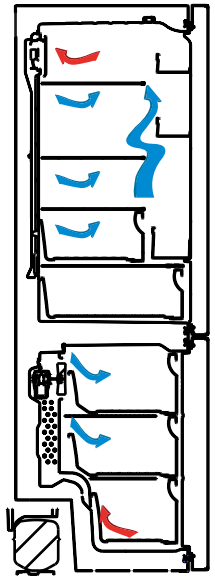

Display und Bedienfeld

Verwenden des Bedienfelds

1. Kühltemperaturanzeige
2. Anzeige „Super-Kühlen“
3. Gefriertemperaturanzeige
4. Anzeige „Super-Gefrieren“
5. Alarmsymbol
6. Symbol „Energiesparmodus“
7. Symbol „Urlaubsmodus“
8. Symbol „Kindersicherung“
9. Ermöglicht die Änderung der Kühleinstellung und bei Bedarf die Aktivierung des Modus „Super-Kühlen“. Das Kühlteil kann auf 8 °C, 6 °C, 5 °C, 4 °C, 2 °C oder Super-Kühlen eingestellt werden.
10. Ermöglicht die Änderung der Gefriereinstellung und bei Bedarf die Aktivierung des Modus „Super-Gefrieren“. Das Gefrierteil kann auf -16 °C, -18 °C, -20 °C, -22 °C, -24 °C oder Super-Gefrieren eingestellt werden.
11. Ermöglicht bei Bedarf die Aktivierung der verschiedenen Modi (Energiesparmodus, Urlaubsmodus usw.).

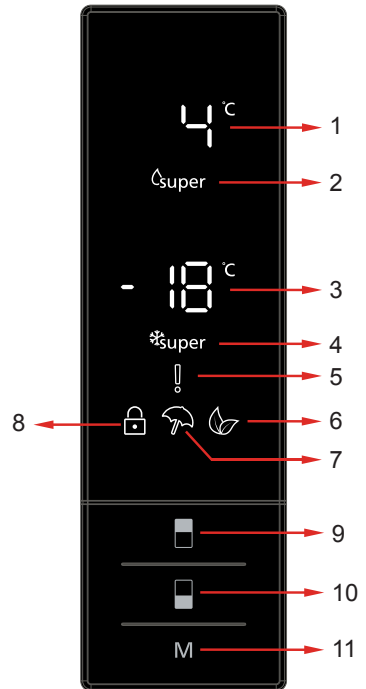

Bedienen der Kühl-Gefrierkombination

Modus „Super-Gefrieren“

Anwendungsbereiche

- Zum Einfrieren großer Mengen Lebensmittel, die nicht in die Schnellgefrierablage passen.
- Zum Einfrieren zubereiteter Lebensmittel.
- Zum schnellen Einfrieren frischer Lebensmittel zur Wahrung ihrer Frische.

Verwendung

Drücken Sie die Einstelltaste Gefrieren, bis das Symbol „Super-Gefrieren“ angezeigt wird. Es wird ein doppelter Signalton ausgegeben. Der Modus wird eingestellt.

In diesem Modus:

- Die Temperatur des Kühlteils und des Modus „Super-Kühlen“ kann eingestellt werden. Dabei wird der Modus „Super-Gefrieren“ fortgesetzt.
- Der Energiesparmodus und der Urlaubsmodus können nicht ausgewählt werden.
- Der Modus „Super-Gefrieren“ kann auf dieselbe Weise beendet werden, wie er ausgewählt wurde.



Modus „Super-Kühlen“

Anwendungsbereiche

- Zum Kühlen und Einlagern einer großen Menge Lebensmittel im Kühlbereich.
- Zum schnellen Kühlen von Getränken.

Verwendung

Drücken Sie die Einstelltaste Kühlen, bis das Symbol „Super-Kühlen“ angezeigt wird. Es wird ein doppelter Signalton ausgegeben. Der Modus wird eingestellt.

In diesem Modus:

- Die Temperatur des Gefrierteils und des Modus „Super-Gefrieren“ kann eingestellt werden. Dabei wird der Modus „Super-Kühlen“ fortgesetzt.
- Der Energiesparmodus und der Urlaubsmodus können nicht ausgewählt werden.
- Der Modus „Super-Kühlen“ kann auf dieselbe Weise beendet werden, wie er ausgewählt wurde.



Energiesparmodus

Anwendungsbereiche

Energiesparen. Bei seltenerer Nutzung (Türöffnung) oder Abwesenheit, bspw. im Urlaub, kann das Energiesparprogramm eine optimale Temperatur bieten und gleichzeitig Energie sparen.

Verwendung

- Drücken Sie die Modustaste, bis das Energiesparsymbol angezeigt wird.
- Wenn innerhalb 1 Sekunde keine Taste gedrückt wird, wird der Modus eingestellt. Das Energiesparsymbol blinkt dreimal. Wenn der Modus eingestellt ist, ertönt der Signalton zweimal.
- Die Kühl- und die Gefriertemperaturanzeige zeigen „E“ an.
- Das Energiesparsymbol und „E“ leuchtet, bis der Modus beendet ist.

In diesem Modus:

- Das Gefrierteil kann eingestellt werden. Wenn der Energiesparmodus beendet wird, bleiben die ausgewählten Einstellungen bestehen.
- Das Kühlteil kann eingestellt werden. Wenn der Energiesparmodus beendet wird, bleiben die ausgewählten Einstellungen bestehen.
- Die Modi „Super-Kühlen“ und „Super-Gefrieren“ können ausgewählt werden. Der Energiesparmodus wird automatisch beendet und der ausgewählte Modus aktiviert.
- Der Urlaubsmodus kann nach Beenden des Energiesparmodus ausgewählt werden. Anschließend wird der ausgewählte Modus aktiviert.
- Zum Beenden brauchen Sie lediglich die Modustaste zu drücken.



Urlaubsmodus

Verwendung

- Drücken Sie die Modustaste, bis das Urlaubssymbol angezeigt wird.
- Wenn innerhalb 1 Sekunde keine Taste gedrückt wird wird der Modus eingestellt. Das Urlaubssymbol blinkt dreimal. Wenn der Modus eingestellt ist, ertönt der Signalton zweimal.
- Die Kühltemperaturanzeige zeigt „--“ an.
- Das Urlaubssymbol und „--“ leuchten, bis der Modus beendet ist.

In diesem Modus:

- Das Gefrierteil kann eingestellt werden. Wenn der Urlaubsmodus beendet wird, bleiben die ausgewählten Einstellungen bestehen.
- Das Kühlteil kann eingestellt werden. Wenn der Urlaubsmodus beendet wird, bleiben die ausgewählten Einstellungen bestehen.
- Die Modi „Super-Kühlen“ und „Super-Gefrieren“ können ausgewählt werden. Der Urlaubsmodus wird automatisch beendet und der ausgewählte Modus aktiviert.
- Der Energiesparmodus kann nach Beenden des Urlaubsmodus ausgewählt werden. Anschließend wird der ausgewählte Modus aktiviert.
- Zum Beenden brauchen Sie lediglich die Modustaste zu drücken.



Drink Cool Mode

Anwendungsbereiche

Mit diesem Modus lassen sich Getränke über einen einstellbaren Zeitraum kühlen.

Verwendung

- Drücken Sie die Gefriertaste 3 Sekunden lang.
- Die Gefriertemperaturanzeige wird animiert und an der Kühltemperaturanzeige wird „05“ angezeigt.
- Drücken Sie zum Einstellen der Zeit (05, 10, 15, 20, 25 oder 30 Minuten) die Einstelltaste Kühlen.
- Wenn Sie die Zeit auswählen, blinken die Zahlen dreimal und der Signalton ertönt zweimal.
- Wenn innerhalb von zwei Sekunden keine Taste gedrückt wird, wird die Zeit eingestellt.
- Der Countdown beginnt ab der eingestellten Zeit in Minutenschritten.
- Die verbleibende Zeit blinkt in der Anzeige.
- Um diesen Modus zu beenden, drücken Sie die Einstelltaste Gefrieren drei Sekunden lang.



Bildschirmschonermodus

Anwendungsbereiche

Dieser Modus spart Energie, indem die gesamte Bedienfeldbeleuchtung bei inaktivem Bedienfeld abgeschaltet wird.

Verwendung

- Dieser Modus wird aktiviert, wenn Sie die Modustaste 5 Sekunden lang drücken.
- Wenn innerhalb von 5 Sekunden in diesem Modus keine Taste gedrückt wird, schaltet die Beleuchtung des Bedienfelds ab.
- Wenn Sie bei abgeschalteter Bedienfeldbeleuchtung eine Taste drücken, werden die aktuellen Einstellungen angezeigt und Sie können nach Bedarf Änderungen vornehmen. Wenn Sie den Bildschirmschonermodus nicht beenden oder innerhalb von 5 Sekunden keine Taste drücken, wird das Bedienfeld erneut abgeschaltet.
- Um den Bildschirmschonermodus zu beenden, drücken Sie die Modustaste erneut 5 Sekunden lang.
- Bei aktiviertem Bildschirmschonermodus können Sie auch die Kindersicherung aktivieren.
- Wenn nach der Aktivierung der Kindersicherung innerhalb von 5 Sekunden keine Taste gedrückt wird, schaltet die Beleuchtung des Bedienfelds ab. Wenn Sie eine Taste drücken, können Sie die zuletzt eingestellten Werte und Modi einsehen. Bei eingeschalteter Bedienfeldbeleuchtung können Sie die Kindersicherung, wie in der Anleitung zu diesem Modus beschrieben, beenden.



Die Kindersicherung

Anwendungsbereiche

Damit Kinder nicht mit den Tasten spielen und die Einstellungen verändern, ist am Gerät eine Kindersicherung verfügbar.

Aktivieren der Kindersicherung

Drücken Sie die Einstelltaste Gefrieren und die Einstelltaste Kühlen gleichzeitig 5 Sekunden lang.

Deaktivieren der Kindersicherung

Drücken Sie die Einstelltaste Gefrieren und die Einstelltaste Kühlen gleichzeitig 5 Sekunden lang.



Die Kindersicherung wird auch durch einen Stromausfall deaktiviert, oder wenn das Kühlgerät vom Netz genommen wird.



Alarmpunkt „Tür offen“

Wenn die Tür des Kühl- oder Gefrierteils länger als 2 Minuten geöffnet ist, gibt das Gerät einen Signalton aus.

Temperatureinstellungen

Gefriertemperatureinstellungen

- Zu Beginn ist an der Gefrierstufenanzeige eine Temperatur von -18 °C eingestellt.
- Drücken Sie die Einstelltaste Gefrieren einmal.
- Beim ersten Drücken der Taste blinkt der zuletzt eingestellte Wert in der Anzeige.
- Bei jedem weiteren Drücken der Taste wird eine niedrigere Temperatur eingestellt (-16 °C, -18 °C, -20 °C, -22 °C, -24 °C oder Super-Gefrieren).
- Wenn Sie die Einstelltaste Gefrieren drücken, bis das Symbol „Super-Gefrieren“ eingeblendet wird, und Sie innerhalb einer Sekunde keine weitere Taste drücken, blinkt „Super-Gefrieren“
- Wenn Sie die Taste weiter drücken, beginnt die Einstellung wieder bei „-16 °C“.
- Der vor dem Urlaubsmodus, dem Modus „Super-Gefrieren“, dem Modus „Super-Kühlen“ oder dem Energiesparmodus ausgewählte Temperaturwert wird aktiviert und bleibt erhalten, wenn der Modus abgeschlossen ist oder beendet wird. Das Gerät wird mit diesem Temperaturwert weiter betrieben.



Kühltemperatureinstellungen

- Zu Beginn ist an der Kühlstufenanzeige eine Temperatur von +4 °C eingestellt.
- Drücken Sie die Einstelltaste Kühlen einmal.
- Beim ersten Drücken dieser Taste wird an der Kühlstufenanzeige der zuletzt eingestellte Wert angezeigt.
- Bei jedem Drücken der Taste wird eine niedrigere Temperatur eingestellt. (+8 °C, +6 °C, +5 °C, +4 °C, +2 °C, Super-Kühlen)
- Wenn Sie die Einstelltaste Kühlen drücken, bis das Symbol „Super-Kühlen“ eingeblendet wird, und Sie innerhalb einer Sekunde keine weitere Taste drücken, blinkt „Super-Kühlen“
- Wenn Sie die Taste weiter drücken, beginnt die Einstellung wieder bei „+8 °C“.
- Der vor dem Urlaubsmodus, dem Modus „Super-Gefrieren“, dem Modus „Super-Kühlen“ oder dem Energiesparmodus ausgewählte Temperaturwert wird aktiviert und bleibt erhalten, wenn der Modus abgeschlossen ist oder beendet wird. Das Gerät wird mit diesem Temperaturwert weiter betrieben.



Empfohlene Einstellungen für die Temperatur im Gefrier- und Kühlteil

Gefriereteil	Kühlteil	Anmerkungen
-18 °C	4 °C	Für regelmäßige Nutzung und beste Leistung.
-20 °C, -22 °C oder -24 °C	4 °C	Empfohlen bei Umgebungstemperaturen von über 30 °C.
SF	4 °C	Muss verwendet werden, wenn Sie Lebensmittel in einem kurzen Zeitraum einfrieren möchten.

Gefrierteil	Kühlteil	Anmerkungen
-18 °C, -20 °C, -22 °C oder -24 °C	2 °C	Diese Temperatureinstellungen müssen verwendet werden, wenn die Umgebungstemperatur hoch ist oder wenn das Kühlteil Ihrer Ansicht nach nicht kühl genug ist, weil die Tür häufig geöffnet wird.
-18 °C, -20 °C, -22 °C oder -24 °C	SC	Muss verwendet werden, wenn das Kühlteil mit Lebensmitteln überladen ist oder wenn Lebensmittel schnell gekühlt werden müssen.

Warnhinweise zur Temperatureinstellung

- Im Hinblick auf die Effizienz empfiehlt es sich nicht, das Kühlgerät bei Umgebungstemperaturen von weniger als 10 °C zu betreiben.
- Beginnen Sie keine weitere Einstellung, wenn Sie bereits eine Einstellung bearbeiten.
- Die Einstellung der Temperatur sollte sich nach der Häufigkeit des Türöffnens, der Menge des Kühlguts im Gerät und der Umgebungstemperatur am Aufstellort des Kühlgeräts richten.
- Damit das Kühlgerät nach dem Anschließen an das Netz die Betriebstemperatur erreichen kann, vermeiden Sie häufiges Türöffnen und lagern Sie keine zu großen Mengen an Lebensmitteln im Gerät. Abhängig von der Umgebungstemperatur kann es bis zu 24 Stunden dauern, bis das Kühlgerät die Betriebstemperatur erreicht.
- Eine Verzögerungsfunktion von 5 Minuten verhindert Schäden am Kompressor des Kühlgeräts, wenn das Gerät an das Netz angeschlossen bzw. vom Netz getrennt wird oder die Stromversorgung ausfällt. Nach 5 Minuten nimmt das Kühlgerät den Normalbetrieb auf.
- Das Gerät ist auf den Betrieb in Umgebungstemperaturen im Bereich von 10 °C - 43 °C ausgelegt. Es wird nicht empfohlen, das Kühlgerät in Umgebungen außerhalb der angegebenen Temperaturbereiche zu betreiben. Dadurch verschlechtert sich die Kühleffizienz des Geräts.

Klimaklasse	Umgebungstemperatur °C
T	Zwischen 16 und 43 (°C)
ST	Zwischen 16 und 38 (°C)
N	Zwischen 16 und 32 (°C)
SN	Zwischen 10 und 32 (°C)

Wichtige Anweisungen zum Aufstellen

Dieses Gerät ist auf den Betrieb unter schwierigen klimatischen Bedingungen (bis zu 43 °C) ausgelegt und wird mit der „Freezer Shield“-Technologie betrieben. Diese sorgt dafür, dass das Gefriergut im Gefrierschrank nicht auftaut, auch wenn die Umgebungstemperatur auf -15 °C abfällt. Sie können dann das Gerät in einem unbeheizten Raum aufstellen und brauchen sich nicht um möglicherweise verdorbenes Gefriergut zu sorgen. Sobald die Umgebungstemperatur wieder den normalen Wert erreicht, können Sie das Gerät wie gewöhnlich verwenden.

Zubehör

Eiswürfelschale

- Füllen Sie die Eiswürfelschale mit Wasser und legen Sie sie in das Gefrierfach.
- Wenn das Wasser vollständig gefroren ist, können Sie die Schale wie in der Abbildung gezeigt umdrehen, um die Eiswürfel zu entnehmen.

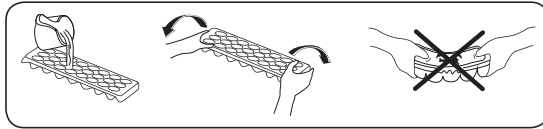



Gefrierbox

Die Gefrierbox ermöglicht einen einfacheren Zugang zum Gefriergut.

Entfernen der Gefrierbox:

- Ziehen Sie die Box so weit wie möglich heraus.
- Ziehen Sie die Box vorne hoch und dann heraus.

 Führen Sie diesen Vorgang in umgekehrter Reihenfolge aus, um das Einschubfach wieder einzusetzen.

 Halten Sie die Box beim Herausnehmen immer am Griff fest.

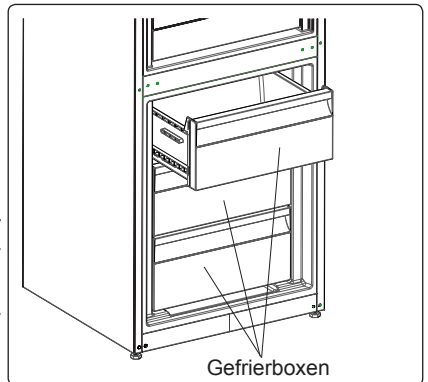

7 005 19 FC 6 CL (bei bestimmten Modellen)

Lebensmittel, die im 0 °C-Fach, anstelle von Kühl- oder Gefrierfächern aufbewahrt werden, bleiben länger frisch und aromatisch und behalten ihr frisches Aussehen. Wenn das 0 °C-Fach verschmutzt ist, nehmen Sie es heraus und waschen sie es mit Wasser ab.

(Wasser gefriert bei 0 °C. Lebensmittel hingegen, die Salz oder Zucker enthalten, gefrieren bei niedrigeren Temperaturen.)

Das 0 °C-Fach wird in der Regel zum Aufbewahren von beispielsweise rohem Fisch, leicht eingelegten Lebensmitteln, Reis usw. verwendet.

 **Legen Sie Lebensmittel, die Sie einfrieren möchten, oder Eiswürfelschalen (um Eiswürfel zu erzeugen) nicht in das 0 °C-Fach.**

Das 0°C Fach Entfernen:

- Ziehen Sie das 0 °C Fach in Ihre Richtung, indem Sie es über die Schienen gleiten lassen.
- Heben Sie das Kälteregal von den Schienen ab.

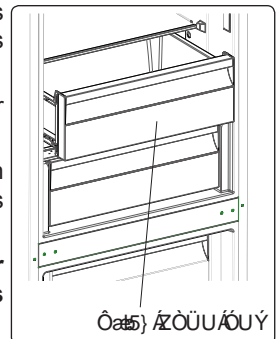

7 cblfc`XY<i a YXUX" J]H7 UFY6 cl

(bei bestimmten Modellen)

Bei vollem Gemüsefach sollte der Frischeregler vorne am Gemüsefach geöffnet werden. So kann die Luft und die Feuchtigkeit im Gemüsefach reguliert werden, um die Haltbarkeit der Lebensmittel im Fach zu verlängern.

Wenn sich Kondenswasser am Glasablagefach bildet, muss der Frischeregler hinter dem Fach geöffnet werden.

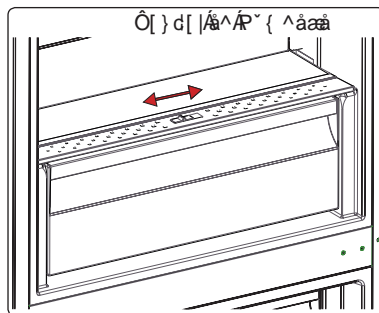

Verstellbares Türfach (bei bestimmten Modellen)

Sie können mit dem verstellbaren Türfach sechs verschiedene Höhen einstellen und sich so den jeweils benötigten Raum schaffen.

Die Position des verstellbaren Türfachs ändern:

Halten Sie das Fach an der Unterseite fest und ziehen Sie die Tasten an der Seite des Türfachs in Pfeilrichtung. Abb. 1.

Schieben Sie das Türfach je nach gewünschter Höhe nach oben oder unten. Wenn Sie die gewünschte Höhe gefunden haben, lassen Sie die Tasten an der Seite des Türfachs los (Abb. 2). Bevor Sie das Türfach loslassen, bewegen Sie es nach oben und unten, um sicherzustellen, dass es sicher befestigt ist.

Hinweis: Bevor Sie ein beladenes Türfach verschieben, stützen Sie den Boden des Fachs. Anderenfalls kann das Türfach aufgrund des Gewichts aus der Führung fallen und das Türfach sowie die Führungen können beschädigt werden.

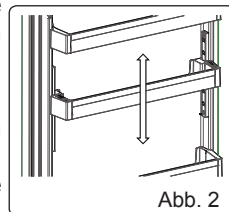
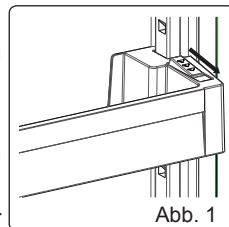

Natural Ion Tech`≈b7`YUb

(bei bestimmten Modellen)

Natural Ion Tech verteilt negative Ionen, die Partikel unangenehmer Gerüche und Staub in der Luft neutralisieren.

Durch Entfernen dieser Partikel aus der Kühlschrankluft verbessert Natural Ion Tech die Luftqualität und beseitigt Gerüche.

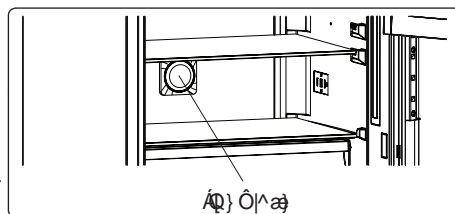

- Dieses Feature ist optional und möglicherweise in Ihrem Gerät nicht verfügbar.
- Die Lage der Ionisiervorrichtung ist von Gerät zu Gerät unterschiedlich.

Maxi Fresh Preserver (bei bestimmten Modellen)

Mit der Technologie Maxi Fresh Preserver werden Ethylen (ein natürliches Gas, das von frischen Früchten ausgedünstet wird) und unangenehme Gerüche aus dem Gemüsefach entfernt. So bleiben Lebensmittel länger frisch.

- Maxi Fresh Preserver muss einmal jährlich gereinigt werden. Der Filter muss in einem Ofen bei 65 °C 2 Stunden erhitzt werden.
- Um den Filter zu reinigen, nehmen Sie die hintere Abdeckung der Filterbox ab. Ziehen Sie sie dazu in Pfeilrichtung.
- Der Filter darf nicht mit Wasser oder Reinigungsmitteln gereinigt werden.

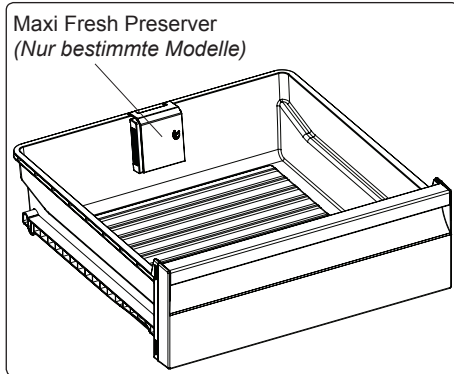
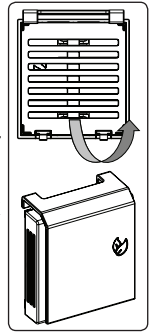

Die Darstellungen und Beschreibungen im Abschnitt über Zubehör können je nach Modell von Ihrem Gerät abweichen.

TEIL - 3. LEBENSMITTELLAGERUNG

Kühlteil

Unter normalen Betriebsumständen, genügt es die Temperatur des Kühlfachs auf +4 °C / +6 °C einzustellen.

- Bewahren Sie Flüssigkeiten stets in verschlossenen Behältern im Kühlschrank auf, um Feuchtigkeit und die daraus entstehende Bildung von Reif zu vermeiden. Reif konzentriert sich an den kältesten Stellen, an denen die Flüssigkeit verdunstet, und im Lauf der Zeit muss das Gerät immer häufiger abgetaut werden.
- Stellen Sie keinesfalls warme Lebensmittel in den Kühlschrank. Warme Lebensmittel müssen zunächst bei Raumtemperatur abgekühlt werden und dann so im Kühlteil angeordnet werden, dass eine ausreichende Luftzirkulation gewährleistet ist.
- Achten Sie darauf, dass das Kühlgut nicht die Geräterückwand berührt, da sich Reif bildet und die Verpackung an der Rückwand haften bleibt. Öffnen Sie die Kühlschranktür nicht zu häufig.
- Es empfiehlt sich, Fleisch und rohen Fisch locker einzuschlagen und auf dem Glasfachboden direkt über der Gemüsebox zu lagern. Hier bieten sich aufgrund der kühleren Luft die besten Lagerbedingungen dafür.
- Bewahren Sie loses Obst und Gemüse in den Gemüsefächern auf.

- Obst und Gemüse sollte getrennt gelagert werden, damit ethylenempfindliche Gemüsesorten (grüne Blätter, Brokkoli, Karotten usw.) nicht durch ethylenausscheidendes Obst (Bananen, Pfirsiche, Aprikosen, Feigen usw.) angegriffen werden.
- Legen Sie kein feuchtes Gemüse in den Kühlschrank.
- Die Lagerdauer für Lebensmittel hängt zum einen von der Anfangsqualität des Produkts ab. Zum anderen ist aber auch eine ununterbrochene Kühlkette vor der Einlagerung im Kühlschrank ein wichtiges Kriterium.
- Um Verunreinigungen zwischen verschiedenen Lebensmitteln zu vermeiden, lagern Sie Fleischprodukte nicht zusammen mit Obst und Gemüse ein. Das aus dem Fleisch austretende Wasser kann andere Produkte im Kühlschrank verderben. Verpacken Sie Fleischprodukte deshalb immer gut und wischen Sie ausgetretene Flüssigkeiten auf den Fachböden ab.
- Legen Sie keine Lebensmittel vor den Luftkanälen ab.
- Verbrauchen Sie abgepackte Lebensmittel vor dem empfohlenen Mindesthaltbarkeitsdatum.



HINWEIS: Kartoffeln, Zwiebeln und Knoblauch sollten nicht im Kühlschrank aufbewahrt werden.

In der folgenden Tabelle sind die wichtigsten Lebensmittelgruppen und die jeweils beste Aufbewahrungsart und -dauer im Kühlteil aufgeführt.

Lebensmittel	Maximale Lagerdauer	Lagerart und -ort
Obst und Gemüse	1 Woche	Gemüsebox
Fleisch und Fisch	2 - 3 Tage	In Kunststoffolie oder -beutel oder im Fleischbehälter auf dem Glasfachboden lagern
Käse	3 - 4 Tage	Im dafür vorgesehenen Türfach
Butter und Margarine	1 Woche	Im dafür vorgesehenen Türfach
Flaschenprodukte, z. B. Milch und Joghurt	Bis zum vom Hersteller angegebenen Ablaufdatum	Im dafür vorgesehenen Türfach
Eier	1 Monat	Im dafür vorgesehenen Eierfach
Gekochte Lebensmittel		Alle Ablagefächer

Gefrierteil

Unter normalen Betriebsumständen, genügt es die Temperatur des Gefrierteil auf -18 °C / -20 °C einzustellen.

- Im Gefrierteil werden gefrorene Lebensmittel aufbewahrt, frische Lebensmittel eingefroren und Eiswürfel erzeugt.
- Zum Einfrieren frischer Lebensmittel; Lebensmittel angemessen einwickeln und abdichten. Die Verpackung muss luftdicht sein und darf nicht auslaufen. Spezielle Gefrierbeutel, Alufolie, Polyäthylenbeutel und Kunststoffbehälter sind dazu am besten geeignet.
- Lagern Sie frische Lebensmittel nicht neben gefrorenen Lebensmitteln ein, da diese sonst angetaut werden können.
- Frieren Sie frische Lebensmittel portionsweise ein.

- Brauchen Sie angetautes Gefriergut innerhalb kurzer Zeit nach dem Auftauen auf.
- Legen Sie keinesfalls warme Lebensmittel in das Gefrierteil, da sie das Gefriergut antauen können.
- Halten Sie sich beim Lagern von Tiefkühlkost stets an die Anweisungen des Herstellers auf der Lebensmittelverpackung. Wenn keine Angaben zur Lagerdauer verfügbar sind, bewahren Sie Lebensmittel maximal 3 Monate ab Kaufdatum im Gefrierteil auf.
- Achten Sie beim Kauf von Tiefkühlprodukten darauf, dass sie sachgemäß gelagert wurden und die Verpackung nicht beschädigt ist.
- Tiefkühlprodukte müssen in geeigneten Behältnissen transportiert und sobald wie möglich in den Gefrierschrank gebracht werden.
- Kaufen Sie keine Tiefkühlprodukte, deren Packung feucht oder aufgequollen ist. Dies können Anzeichen für Lagerung bei falschen Temperaturen und für verdorbenen Inhalt sein.
- Die Haltbarkeit gefrorener Lebensmittel hängt von der Raumtemperatur, den Thermostateinstellungen, der Häufigkeit des Türöffnens, der Art der Lebensmittel und der Dauer des Transports vom Laden zu Ihnen nach Hause ab. Halten Sie sich stets an die Anweisungen auf der Verpackung und überschreiten Sie keinesfalls die angegebene maximale Haltbarkeit.
- Auf dem Typenschild des Geräts ist die maximale Menge (in kg) an frischen Lebensmitteln angegeben, die innerhalb von 24 Stunden eingefroren werden kann.
- Damit die gesamte Kapazität des Gefrierteils ausgenutzt wird, verwenden Sie die Glasfachböden für den oberen und mittleren Teil und die untere Schublade für den unteren Teil.
- Verwenden Sie die Schnellgefrierablage zum schnelleren Einfrieren von Hausmannskost (und anderen Lebensmitteln, die schnell eingefroren werden sollen) aufgrund der höheren Gefrierleistung der Tiefkühlablage. Die Schnellgefrierablage ist das untere Schubfach des Tiefkühlbereichs.

HINWEIS: Wenn Sie direkt nach dem Schließen der Gefrierteiltür versuchen, sie wieder zu öffnen, werden Sie feststellen, dass sie sich nur sehr schwer öffnen lässt. Das ist völlig normal. Sobald der Unterdruck ausgeglichen ist, lässt sie sich ganz normal öffnen.

Wichtiger Hinweis:

- Frieren Sie einmal aufgetaute Lebensmittel nicht wieder ein.
- Der Geschmack mancher Gewürze in gekochten Gerichten (Anis, Basilikum, Wasserkresse, Essig, Gewürzmischungen, Ingwer, Knoblauch, Zwiebel, Senf, Thymian, Majoran, schwarzer Pfeffer usw.) ändert sich und sie nehmen einen intensiven Geschmack an, wenn sie über einen längeren Zeitraum eingelagert werden. Würzen Sie deshalb einzufrierende Gerichte nur spärlich, oder geben Sie die Gewürze erst nach dem Auftauen zu.
- Die Lagerdauer von Lebensmitteln hängt vom der verwendeten Öl ab. Geeignete Öle bzw. Fette sind Margarine, Kalbsfett, Olivenöl und Butter. Nicht geeignet sind Erdnussöl und Schweinefett.
- Flüssige Lebensmittel sollten in Kunststoffbechern, andere Lebensmittel in Kunststofffolien oder -beuteln eingefroren werden.



In der folgenden Tabelle sind die wichtigsten Lebensmittelgruppen und die jeweils beste Aufbewahrungsart und -dauer im Gefrierteil aufgeführt.

Fleisch und Fisch	Vorbereitung	Maximale Lagerdauer (Monate)
Steak	In Folie wickeln	6 - 8
Lammfleisch	In Folie wickeln	6 - 8
Kalbsbraten	In Folie wickeln	6 - 8
Kalbsgulasch	In kleinen Stücken	6 - 8
Lammgulasch	In Stücken	4 - 8
Hackfleisch	Verpackt ohne Gewürze	1 - 3
Innereien (Stücke)	In Stücken	1 - 3
Mortadella/Salami	Verpackt, auch wenn sie eine Haut hat	
Hühnchen und Pute	In Folie wickeln	4 - 6
Gans und Ente	In Folie wickeln	4 - 6
Hirsch, Hase, Wildschwein	In Portionen von 2,5 kg oder filetiert	6 - 8
Süßwasserfisch (Lachs, Karpfen, Wels)	Nach dem Schuppen und Ausnehmen, den Fisch waschen und trocknen.Ggf. Schwanz und Kopf entfernen.	2
Fettarmer Fisch (Barsch, Steinbutt, Flunder)		4
Fetter Fisch (Thunfisch, Makrele, Blaubarsch, Anchovis)		2 - 4
Meeresfrüchte	Geputzt im Beutel	4 - 6
Kaviar	In der Verpackung oder in einem Aluminium-/Kunststoffbehälter	2 - 3
Schnecken	In Salzwasser oder in einem Aluminium-/Kunststoffbehälter	3
 HINWEIS:	Aufgetautes Fleisch muss wie frisches Fleisch gekocht werden.Wenn es nach dem Auftauen nicht gekocht wird, darf es nicht mehr eingefroren werden.	

Obst und Gemüse	Vorbereitung	Maximale Lagerdauer (Monate)
Buschbohnen, Bohnen	Waschen, in Stücke schneiden und blanchieren	10 - 13
Dicke Bohnen	Enthülsen, waschen und blanchieren	12
Kohl	Putzen und blanchieren	6 - 8
Karotten	Putzen, in Scheiben schneiden und blanchieren	12

Obst und Gemüse	Vorbereitung	Maximale Lagerdauer (Monate)
Paprika	Entstielen, in zwei Teile schneiden, Kerngehäuse herauslösen und blanchieren	8 - 10
Spinat	Waschen und blanchieren	6 - 9
Blumenkohl	Blätter entfernen, Herz in Stücke schneiden und eine Weile in Wasser mit etwas Zitronensaft legen	10 - 12
Aubergine	Nach dem Waschen in 2 cm große Stücke schneiden	10 - 12
Mais	Putzen und mit Strunk verpacken oder als Zuckermais	12
Äpfel und Birnen	Schälen und in Scheiben schneiden	8 - 10
Aprikosen und Pfirsiche	In zwei Teile schneiden und Kern entfernen	4 - 6
Erdbeeren und Brombeeren	Waschen und entstielen	8 - 12
Gekochte Früchte	10 % Zucker in den Behälter zugeben	12
Pflaumen, Kirschen, Sauerkirschen	Waschen und entstielen	8 - 12

	Maximale Lagerdauer (Monate)	Auftauzeit bei Raumtemperatur (Stunden)	Auftauzeit im Ofen (Minuten)
Brot	4 - 6	2 - 3	4-5 (220-225 °C)
Plätzchen	3 - 6	1 - 1,5	5-8 (190-200 °C)
Gebäck	1 - 3	2 - 3	5-10 (200-225 °C)
Kuchen	1 - 1,5	3 - 4	5-8 (190-200 °C)
Filoteig	2 - 3	1 - 1,5	5-8 (190-200 °C)
Pizza	2 - 3	2 - 4	15-20 (200 °C)

Milchprodukte	Vorbereitung	Maximale Lagerdauer (Monate)	Lagerbedingungen
(Homogenisierte) Milch im Tetrapack	In der eigenen Verpackung	2 - 3	Reine Milch – in der eigenen Verpackung
Käse – außer Quark	In Scheiben	6 - 8	Originalverpackung für kurzfristiges Einfrieren. In Folie gewickelt für längere Lagerzeiten.
Butter, Margarine	In der eigenen Verpackung	6	

TEIL - 4. REINIGUNG UND WARTUNG



Trennen Sie das Gerät vor dem Reinigen vom Netz.



Leeren Sie kein Wasser über das Gerät.



Verwenden Sie zum Reinigen keine scheuernden Mittel, Reinigungsmittel oder Seifen. Spülen Sie das Gerät nach dem Reinigen sorgfältig mit klarem Wasser. Stecken Sie nach dem Reinigen den Gerätestecker mit trockenen Händen wieder in die Netzsteckdose.

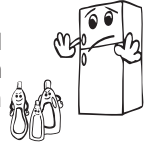

- Achten Sie darauf, dass kein Wasser in das Lampengehäuse und andere elektrische Komponenten gelangt.
- Das Gerät muss regelmäßig mit einer Lösung aus Natron und lauwarmem Wasser gereinigt werden.

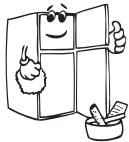
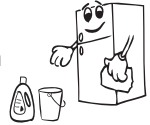

- Reinigen Sie das Zubehör separat von Hand mit Wasser und Seife. Waschen Sie das Zubehör nicht im Geschirrspüler.



- Reinigen Sie den Verflüssiger mindestens zweimal jährlich mit einer Bürste. So sparen Sie Energie und steigern die Leistung des Geräts.

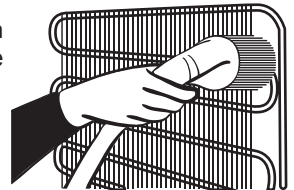

Zum Reinigen das Gerät stets vom Stromnetz trennen.

Abtauen

- Das Kühlgerät wird automatisch abgetaut. Das Tauwasser fließt durch den Tauwasserablauf in den Verdunstungsbehälter an der Rückseite des Kühlgeräts und verdunstet dort.
- Trennen Sie das Kühlgerät unbedingt vom Stromnetz, bevor Sie den Verdunstungsbehälter reinigen.
- Lösen Sie zum Ausbauen des Verdunstungsbehälters die Schrauben wie angegeben. Reinigen Sie ihn in regelmäßigen Abständen mit Seifenwasser, um unangenehme Gerüche zu vermeiden.

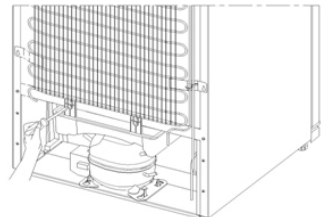

Austauschen der LED-Beleuchtung



Wenden Sie sich an den Helpdesk, wenn das Kühlgerät über LED-Beleuchtung verfügt, da diese nur von zugelassenem Fachpersonal ausgetauscht werden darf.

TEIL - 5. TRANSPORTIEREN UND UMSTELLEN

Transportieren und Umstellen

- Die Originalverpackung und das Schaumstofffüllmaterial können für eventuelle spätere Transporte aufbewahrt werden (optional).
- Sichern Sie das Gerät mit einer stabilen Verpackung, Bändern oder starken Schnüren und halten Sie sich an die Transportanweisungen auf der Verpackung.
- Nehmen Sie zum Transportieren oder Umstellen alle beweglichen Teile heraus (Fachböden, Zubehör, Gemüseboxen usw.) oder fixieren Sie diese im Gerät zum Schutz gegen Erschütterungen.

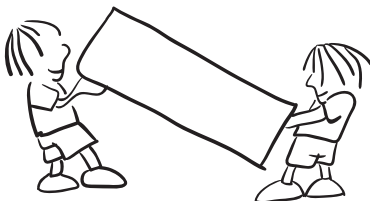

Transportieren Sie das Gerät immer aufrecht.

Wechseln des Türanschlags

- Wenn an der Vorderseite der Gerätetür Griffe montiert sind, kann die Öffnungsrichtung der Gerätetür nicht geändert werden.
- Bei Modellen ohne Griffe kann die Öffnungsrichtung der Tür geändert werden.
- Wenn an Ihrem Gerät der Türanschlag gewechselt werden kann, wenden Sie sich an den zuständigen Kundendienst. Dieser führt die entsprechenden Arbeiten aus.

TEIL - 6. VOR DEM ANRUF BEIM KUNDENDIENST

Fehler

Das Kühlgerät gibt Warnungen aus, wenn die Temperatur im Kühl- und Gefriereteil nicht dem erforderlichen Niveau entspricht oder wenn ein Problem am Gerät vorliegt. An der Gefrier- und Kühlstufenanzeige werden Warncodes eingeblendet.

FEHLERTYP	BEDEUTUNG	URSACHE	BEHEBUNG
[Sr]	Störungswarnung	Teile sind außer Betrieb oder es liegt eine Störung im Kühlprozess vor.	Rufen Sie so bald wie möglich den Kundendienst zu Hilfe.
[Sr] – eingestellter Wert an der Gefrier- und Kühlstufenanzeige blinkt	Gefrier- und Kühlstufen sind nicht ausreichend kühl	Diese Warnung wird insbesondere bei einem längeren Stromausfall angezeigt, oder wenn das Kühlgerät zum ersten Mal in Betrieb genommen wird. time.	<ol style="list-style-type: none"> 1. Brauchen Sie die Lebensmittel schnell auf. Frieren Sie aufgetaute Lebensmittel nicht wieder ein. 2. Stellen Sie die Gefrier- und Kühlstufen auf kältere Werte oder auf „Super-Gefrieren“ ein, bis sich die Temperatur im Gefrier- und Kühlstufen normalisiert. 3. Geben Sie keine frischen Lebensmittel in das Gerät, bis der Fehler behoben ist.

FEHLERTYP	BEDEUTUNG	URSACHE	BEHEBUNG
[Sr] – eingestellter Wert an der Kühltemperaturanzeige blinkt	Kühlteil ist nicht ausreichend kühl	Diese Warnung wird insbesondere bei einem längeren Stromausfall angezeigt, oder wenn das Kühlgerät zum ersten Mal in Betrieb genommen wird. time. Die ideale Temperatur für das Kühlteil ist +4 °C. Wenn diese Warnung eingeblendet wird, besteht die Gefahr, dass Ihre Lebensmittel verderben.	<ol style="list-style-type: none"> 1. Stellen Sie die Kühltemperatur auf kältere Werte oder auf „Super-Kühlen“ ein, bis sich die Temperatur im Kühlteil normalisiert. 2. Öffnen Sie die Tür so selten wie möglich, bis der Fehler behoben ist.
[Sr] – eingestellter Wert an der Kühl- und Gefrieratemperaturanzeige blinkt	Warnung „Nicht ausreichend kühl“	Beide Geräteteile (Kühl- und Gefriereteil) sind nicht ausreichend kühl.	Bei der ersten Inbetriebnahme des Geräts wird dieser Fehler angezeigt. Er wird ausgeblendet, wenn in den Abteilen die Normaltemperatur erreicht ist.
[Sr] – eingestellter Wert an der Kühltemperaturanzeige blinkt	Kühlteil zu kalt	Die Lebensmittel beginnen zu frieren, da die Temperatur zu kalt ist.	<ol style="list-style-type: none"> 1. Überprüfen Sie, ob der Modus „Super-Kühlen“ aktiviert ist. 2. Senken Sie die Temperaturwerte für das Kühlteil.
„[-]“	Warnung „Niedrige Spannung“	Wird angezeigt, wenn die Spannung unter 170 V liegt.	Dabei handelt es sich nicht um eine Störung, sondern es wird verhindert, dass der Kompressor beschädigt wird. Die Warnung wird ausgeblendet, wenn die Spannung den erforderlichen Wert erreicht.

Wenn Probleme mit dem Kühlgerät auftreten, überprüfen Sie Folgendes, bevor Sie den Kundendienst verständigen.

Das Kühlgerät läuft nicht

Überprüfen Sie, ob...

- das Kühlgerät eingesteckt und eingeschaltet ist
- die Sicherung durchgebrannt ist
- Ist die Temperatur-Einstellung auf der richtigen Ebene?
- an der Steckdose ein Fehler vorliegt. Stecken Sie zum Prüfen der Steckdose ein anderes funktionstüchtiges Gerät ein.

Die Kühlleistung des Geräts ist schlecht

Überprüfen Sie, ob...

- das Gerät überladen ist
- Die Türen richtig geschlossen sind
- der Verflüssiger verstaubt ist
- zwischen Gerät und umgebenden Wänden ausreichend Abstand besteht

Das Kühlgerät ist laut

Die folgenden Geräusche können im Normalbetrieb des Kühlgeräts auftreten.

Krachen (brechendes Eis):

- beim automatischen Abtauen
- wenn das Gerät kühler oder wärmer wird (aufgrund der Ausdehnung des Materials)

Knacken: wenn das Thermostat den Kompressor ein-/ausschaltet

Motorgeräusche: Ein Zeichen, dass der Kompressor normal läuft. Der Kompressor kann beim Anlaufen kurzfristig stärkere Geräusche machen.

Blubbern und Platschen: durch das Fließen des Kühlmittels in den Rohren des Systems

Strömen von Wasser: durch Wasser, das in den Verdunstungsbehälter fließt. Dieses Geräusch ist beim Abtauen völlig normal.

Gebälse: bei normalem Betrieb des Systems durch die Luftzirkulation

Feuchtigkeit im Innern des Kühlgeräts

Überprüfen Sie, ob...

- alle Lebensmittel gut verpackt sind. Es dürfen nur trockene Behälter im Kühlgerät gelagert werden.
- die Türen des Kühlgeräts häufig geöffnet werden. Die Raumfeuchtigkeit gelangt bei jedem Öffnen der Tür auch in das Kühlgerät. Die Feuchtigkeit nimmt schneller zu, je häufiger die Türen geöffnet werden, vor allem bei hoher Luftfeuchtigkeit im Raum.

Die Türen schließen oder öffnen sich nicht richtig

Überprüfen Sie, ob...

- Lebensmittel oder deren Verpackung das Schließen der Tür behindern
- die Türfächer, -ablagefächer und Schubladen richtig eingesetzt sind
- die Türdichtungen beschädigt oder verdreht sind
- das Kühlgerät waagrecht steht

Die Kanten des Kühlgeräts, die die Scharniere berühren, sind warm



Die Flächen, die das Scharnier berühren, werden vor allem im Sommer (warmes Wetter) beim Betrieb des Kompressors wärmer. Das ist völlig normal.

Empfehlungen

- Eine Verzögerungsfunktion von 5 Minuten verhindert Schäden am Kompressor des Kühlgeräts, wenn das Gerät an das Netz angeschlossen bzw. vom Netz getrennt wird oder die Stromversorgung ausfällt. Nach 5 Minuten nimmt das Kühlgerät den Normalbetrieb auf.

- Wenn das Gerät für einen längere Zeit nicht genutzt wird, (z. B. im Urlaub), ziehen Sie den Stecker ab. Tauen Sie das Kühlgerät ab und reinigen Sie es und lassen Sie die Tür offen, damit sich kein Schimmel und keine Gerüche entwickeln.
- Wenn ein Problem weiterhin besteht, nachdem Sie die zuvor genannten Anleitungen befolgt haben, wenden Sie sich an den zuständigen Kundendienst.
- Das Gerät ist nur zur Nutzung im Haushalt ausgelegt. Es ist nicht für gewerbliche oder öffentliche Zwecke ausgelegt. Wenn Sie das Gerät zu anderen als den genannten Zwecken verwenden, übernehmen weder Hersteller noch Händler Verantwortung für eventuelle Reparaturen oder Störungen während der Garantiezeit.

Energiespartipps

1. Stellen Sie das Gerät in einem kühlen, gut belüfteten Raum auf und setzen Sie es keiner direkten Sonneneinstrahlung und keiner Wärmequelle (z. B. Heizung oder Ofen) aus. Gegebenenfalls ist eine Isolierplatte zu verwenden.
2. Lassen Sie warme Speisen und Getränke erst abkühlen, bevor Sie sie im Kühlgerät aufbewahren.
3. Legen Sie auftauende Lebensmittel in das Kühlteil. Das Gefriergut kühlt das Kühlteil, wobei es gleichzeitig aufgetaut wird. So sparen Sie Energie. Gefrorene Lebensmittel außerhalb des Geräts aufzutauen ist Energieverschwendung.
4. Getränke und andere im Gerät aufbewahrte Flüssigkeiten müssen abgedeckt werden. Nicht abgedeckte Flüssigkeiten erhöhen die Feuchtigkeit im Gerät, was wiederum zu einem höheren Energieverbrauch führt. Durch das Abdecken behalten Getränke und andere Flüssigkeiten ihren Geruch und Geschmack.
5. Öffnen Sie die Türen nicht zu lange und zu häufig, da dadurch warme Luft in das Gerät gelangt, was dazu führt, dass der Kompressor unnötig oft anspringt.
6. Halten Sie die Abdeckungen der verschiedenen Kühlteile (z. B. Gemüsefach und 0 °C-Fach) geschlossen.
7. Die Türdichtung muss sauber und geschmeidig sein. Verschlissene Dichtungen müssen ausgetauscht werden.

TEIL - 7. GERÄTEBESCHREIBUNG

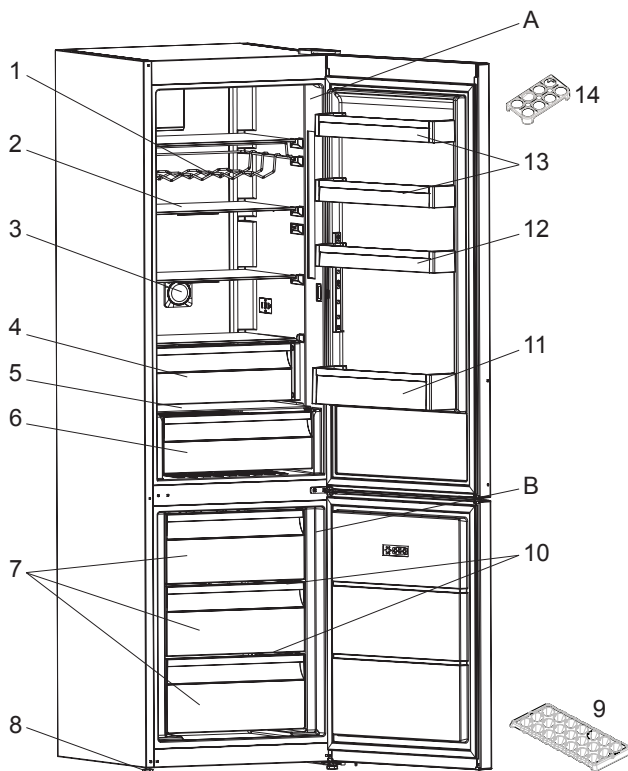

Die Abbildung stellt eine Übersicht über die Zubehörteile des Geräts dar. Die Zubehörteile sind je nach Modell unterschiedlich.

- | | |
|---------------------------|---------------------------------------|
| A) Kühlteil | 8) Verstellbare Füße |
| B) Gefrierteil | 9) Eiswürfelschale |
| 1) Weinregal * | 10) Glaseinschub * |
| 2) Kühlfachablage | 11) Flaschenablage |
| 3) Ionisierer * | 12) Verstellbares Türfach * / Türfach |
| 4) 0°C- Fach * | 13) Türfächer |
| 5) Gemüsefachabdeckplatte | 14) Eierhalter |
| 6) Gemüsefach | |
| 7) Gefrierfachschublade | |

* bei bestimmten Modellen

SOMMAIRE

AVANT D'UTILISER L'APPAREIL	119
Consignes de Sécurité	119
En Cours d'Utilisation	124
Avertissements Relatifs à l'Installation	125
Avant d'Utiliser Votre Appareil	126
UTILISATION DE L'APPAREIL	127
Informations sur les Technologies de Refroidissement de Nouvelle Génération 127	
Écran et Bandeau de Commandes	128
Utilisation du Réfrigérateur-Congélateur	128
Mode Super Congélation	128
Mode Super Refroidissement	129
Mode Économie	129
Mode Vacances	130
Mode Boisson Fraîche	130
Mode Économiseur d'Écran	131
Fonction Sécurité Enfant	131
Fonction Alarme Porte Ouverte	131
Paramètres de Température	132
Paramètres de Température du Congélateur	132
Paramètres de Température du Réfrigérateur	132
Avertissements Relatifs au Réglage de la Température	133
Accessoires	134
Bac à Glaçons	134
Le Bac Congélateur	134
Compartiment Fraîcheur	134
Réglage Flux d'Air	135
Dispositif Ion Tech	135
Balconnet Réglable	135
Maxi Fresh Preserve	136
RANGEMENT DES ALIMENTS	137
Compartiment du Réfrigérateur	137
Compartiment Congélateur	138
NETTOYAGE ET ENTRETIEN	141
Décongélation	142

TRANSPORT ET CHANGEMENT DE PLACE.....	142
Changement de Position de la Porte.....	142
AVANT DE CONTACTER LE SERVICE APRÈS-VENTE.....	143
Conseils Pour Économiser de L'énergie	146
DESCRIPTION DE L'APPAREIL	147

Les instructions d'utilisation s'appliquent à de nombreux modèles. Toutefois il peut y avoir des différences.



Risque d'incendie / matières inflammables

SECTION - 1. AVANT D'UTILISER L'APPAREIL

Consignes de Sécurité

⚠ MISE EN GARDE: Maintenir dégagées les ouvertures de ventilation dans l'enceinte de l'appareil ou dans la structure d'encastrement.

⚠ MISE EN GARDE: Ne pas utiliser de dispositifs mécaniques ou autres moyens pour accélérer le processus de dégivrage autres que ceux recommandés par le fabricant.

⚠ MISE EN GARDE: Ne pas utiliser d'appareils électriques à l'intérieur du compartiment de stockage des denrées, à moins qu'ils ne soient du type recommandé par le fabricant.

⚠ MISE EN GARDE: Ne pas endommager le circuit de réfrigération.

⚠ MISE EN GARDE: Lorsque vous positionnez l'appareil, assurez-vous que le câble d'alimentation n'est pas coincé ou endommagé.

⚠ MISE EN GARDE: N'installez pas plusieurs prises de courant portatives ou alimentations portatives à l'arrière de l'appareil.

⚠ MISE EN GARDE: Pour éviter tout risque dû à l'instabilité de l'appareil, celui-ci doit être fixé conformément aux instructions suivantes :

⚠ Si votre appareil utilise le R600a comme réfrigérant (cette information est indiquée sur l'étiquette du réfrigérateur), veiller à éviter d'endommager les éléments

du réfrigérateur lors de son transport et de son installation. Le R600a est un gaz naturel respectueux de l'environnement, mais il est explosif. En cas de fuite résultant d'un dommage occasionné aux éléments du réfrigérateur, déplacer ce dernier afin de l'éloigner de toute flamme nue ou source de chaleur et aérer la pièce où se trouve l'appareil pendant quelques minutes.

- Lors du transport ou de la mise en place du réfrigérateur, ne pas endommager le circuit du gaz réfrigérant.
- Ne pas stocker dans cet appareil des substances explosives telles que des aérosols contenant des gaz propulseurs inflammables.
- Cet appareil est destiné à être utilisé dans des applications domestiques et analogues telles que:
 - les coins cuisines réservés au personnel des magasins, bureaux et autres environnements professionnels;
 - les fermes et l'utilisation par les clients des hôtels, motels et autres environnements à caractère résidentiel;
 - les environnements de type chambres d'hôtes;
 - la restauration et autres applications similaires hormis la vente au détail.
- Si la prise ne correspond pas à la fiche du réfrigérateur, elle doit être remplacée par le fabricant, par un technicien ou par des personnes de qualification similaire afin d'éviter tout danger.

- Le câble électrique de votre réfrigérateur est muni d'une fiche de mise à la terre spéciale. Celle-ci doit être branchée à une prise mise à la terre avec un disjoncteur de 16 ampères en amont. Si votre logement ne comporte pas de prise de ce type, prière d'en faire installer une par un électricien qualifié.
- Cet appareil peut être utilisé par des enfants âgés d'au moins 8 ans et par des personnes ayant des capacités physiques, sensorielles ou mentales réduites ou dénuées d'expérience ou de connaissance, s'ils (si elles) sont correctement surveillé(e)s ou si des instructions relatives à l'utilisation de l'appareil en toute sécurité leur ont été données et si les risques encourus ont été appréhendés. Les enfants ne doivent pas jouer avec l'appareil. Le nettoyage et l'entretien par l'utilisateur ne doivent pas être effectués par des enfants sans surveillance.
- Les enfants âgés de 3 à 8 ans sont autorisés à charger et décharger des aliments dans les réfrigérateurs. Les enfants ne doivent pas s'occuper du nettoyage ou de l'entretien des réfrigérateurs, les très jeunes enfants (0-3 ans) ne doivent pas utiliser les réfrigérateurs, les jeunes enfants (3-8 ans) doivent faire l'objet d'une surveillance continue lorsqu'ils utilisent les réfrigérateurs, les enfants plus âgés (8-14 ans) et les personnes vulnérables peuvent utiliser les réfrigérateurs en toute sécurité à condition d'être supervisés ou d'avoir reçu des instructions

appropriées concernant leur utilisation. Les personnes très vulnérables ne doivent pas utiliser les réfrigérateurs à moins de faire l'objet d'une surveillance continue.

- Si le câble d'alimentation est endommagé, il doit être remplacé par le fabricant, son service après vente ou des personnes de qualification similaire afin d'éviter un danger.
- **MISE EN GARDE:** Remplir le bac à glaçons uniquement avec de l'eau potable.

Pour éviter la contamination des aliments, veuillez respecter les instructions suivantes :

- L'ouverture de la porte pendant de longues périodes peut provoquer une augmentation significative de la température dans les compartiments de l'appareil.
- Nettoyez régulièrement les surfaces qui peuvent entrer en contact avec les aliments et les systèmes de drainage.
- Placez la viande et le poisson crus dans des contenants appropriés avant de les placer dans le réfrigérateur, de façon à ce qu'ils ne soient pas en contact avec d'autres aliments et qu'ils ne gouttent pas sur d'autres aliments.
- Les compartiments des denrées congelées deux étoiles conviennent à la conservation des aliments pré-congelés, à la conservation ou à la fabrication de crème glacée et de glaçons.
- Les compartiments à une, deux et trois étoiles ne

conviennent pas à la congélation des aliments frais.

- Si le réfrigérateur est laissé vide pendant de longues périodes, éteignez-le, dégivrez-le, nettoyez-le, séchez-le et laissez la porte ouverte pour éviter l'apparition de moisissures dans l'appareil.

Le distributeur d'eau et glace est disponible sur cet appareil

- Nettoyez les réservoirs d'eau s'ils n'ont pas été utilisés depuis 48 h ; videz le système d'eau raccordé à une alimentation en eau si aucune eau n'a été servie pendant 5 jours.

Anciens Réfrigérateurs et Réfrigérateurs Hors d'Usage

- Si l'ancien réfrigérateur ou congélateur est équipé d'un système de verrouillage, briser ou retirer ce dernier avant la mise au rebut car des enfants pourraient s'enfermer à l'intérieur de manière accidentelle.
- Les anciens réfrigérateurs et congélateurs contiennent des matériaux d'isolation et des agents frigorigènes avec des chlorofluorocarbures. Par conséquent, attention à ne pas nuire à l'environnement lors de leur mise au rebut.

Mise au Rebut de Votre Ancien Appareil

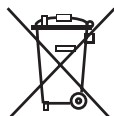

Le symbole sur le produit ou sur son emballage indique que ce produit ne doit pas être traité comme un déchet ménager. Il doit être transporté dans un point de collecte adapté au recyclage des équipements électriques et électroniques. La mise au rebut correcte de ce produit permet d'éviter toute conséquence négative éventuelle sur l'environnement et la santé, qui pourrait autrement être entraînée par une gestion des déchets inappropriée de ce produit. Pour obtenir des informations détaillées sur le recyclage de ce produit, contacter votre mairie, le centre de traitement des déchets ménagers ou le magasin dans lequel ce produit a été acheté.

Remarques :

- Il convient de lire attentivement le manuel d'instructions avant d'installer et d'utiliser l'appareil. Nous ne sommes pas responsables des dommages dus à une mauvaise utilisation.
- Il convient de suivre toutes les instructions de l'appareil et du manuel d'instructions et de conserver ce manuel en lieu sûr pour pouvoir résoudre les problèmes pouvant survenir à l'avenir.
- Cet appareil a été conçu pour être utilisé dans les maisons et il ne peut être utilisé que dans des environnements domestiques et aux fins prévues. Il ne convient pas à une utilisation commerciale ou commune. Une telle utilisation entraînerait l'annulation de la garantie de l'appareil et notre société n'est pas responsable des pertes éventuelles.
- Cet appareil a été conçu pour être utilisé dans les maisons et il ne convient qu'au refroidissement/à la conservation des aliments. Il ne convient pas à une utilisation commerciale ou commune et/ou pour stocker toute autre substance que de la nourriture. Dans le cas contraire, notre société n'est pas responsable des pertes éventuelles.

En Cours d'Utilisation

- Ne pas raccorder votre réfrigérateur-congélateur à l'alimentation secteur à l'aide d'une rallonge.
- Ne pas utiliser de fiches endommagées, tordues ou anciennes.
- Ne pas tirer, tordre ou endommager le cordon.
- N'utilisez pas d'adaptateur.



- Cet appareil est destiné à être utilisé par des adultes. Ne pas autoriser des enfants à jouer avec l'appareil ou à se suspendre à la porte.

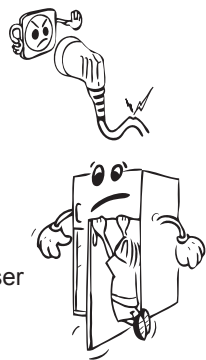

- Ne jamais toucher le cordon/la fiche d'alimentation avec des mains humides. Ceci pourrait provoquer un court-circuit ou un choc électrique.
- Ne pas placer de bouteilles en verre ou de canettes dans le compartiment à glaçons car ils exploseront lorsque le contenu gèlera.
- Ne pas placer de matière explosive ou inflammable dans votre réfrigérateur. Ranger les boissons présentant une forte teneur en alcool verticalement dans le compartiment réfrigérateur et s'assurer que leurs bouchons sont hermétiquement fermés.
- Ne pas toucher la glace en la retirant du compartiment à glaçons. La glace peut provoquer des brûlures et/ou des coupures.
- Ne pas toucher les aliments congelés avec des mains humides. Ne pas manger de la glace ou des glaçons immédiatement après les avoir sortis du compartiment à glaçons.
- Ne pas recongeler des aliments décongelés. Ceci pourrait provoquer des problèmes de santé comme une intoxication alimentaire.

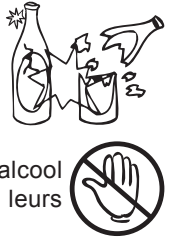

Avertissements Relatifs à l'Installation

Avant d'utiliser votre réfrigérateur-congélateur pour la première fois, prière de vérifier les points suivants:

- La tension de fonctionnement de votre réfrigérateur-congélateur est de 220/240 V à 50 Hz.
- Attendez 3 heures avant de brancher l'appareil, afin de garantir des performances optimales.
- La fiche doit rester accessible après l'installation.
- Votre réfrigérateur-congélateur peut dégager une odeur lors de sa première mise en marche. Ceci est normal et cette odeur se dissipera lorsque votre réfrigérateur-congélateur commencera à refroidir.
- Avant de brancher votre réfrigérateur-congélateur, vérifier que les informations figurant sur la plaque signalétique (tension et puissance raccordée) correspondent à celles de l'alimentation secteur. En cas de doute, consulter un électricien qualifié.
- Insérer la fiche dans une prise dotée d'une mise à la terre correcte. Si la prise ne dispose pas de contact de terre ou si la fiche ne correspond pas, nous recommandons de consulter un électricien qualifié pour obtenir de l'aide.
- L'appareil doit être raccordé avec une prise à fusible correctement installée. L'alimentation électrique (CA) et la tension au niveau du point de fonctionnement doivent correspondre aux informations indiquées sur la plaque signalétique de l'appareil (celle-ci se trouve sur la gauche à l'intérieur de l'appareil).
- Nous déclinons toute responsabilité en cas de dommages résultant d'une utilisation sans mise à la terre.
- Placer votre réfrigérateur-congélateur à l'abri de la lumière directe du soleil.
- Votre réfrigérateur-congélateur ne doit jamais être utilisé à l'extérieur ou exposé à la pluie.
- Votre appareil doit être placé à une distance d'au moins 50 cm de tout poêle, four à gaz et radiateur de chauffage et à au moins 5 cm de tout four électrique.
- Si votre réfrigérateur-congélateur est placé à proximité d'un congélateur, une distance d'au moins 2 cm doit les séparer afin d'éviter la formation d'humidité au niveau de sa surface externe.

- Ne pas couvrir le corps ou le dessus du réfrigérateur-congélateur avec une nappe ou un napperon. Ceci risquerait d'altérer ses performances.
- Un intervalle d'au moins 150 mm est requis au-dessus de l'appareil. Ne rien placer sur l'appareil.
- Ne pas poser d'objets lourds sur l'appareil.
- Nettoyer soigneusement l'appareil avant toute utilisation (voir Nettoyage et entretien).
- Avant d'utiliser votre réfrigérateur-congélateur, essuyer tous ses éléments avec une solution composée d'eau chaude et d'une cuillère à café de bicarbonate de soude. Rincer ensuite à l'eau claire et sécher. Remettre tous les éléments du réfrigérateur-congélateur en place après les avoir nettoyés.
- Utiliser les pieds avant réglables pour s'assurer que votre appareil est de niveau et stable. Il est possible d'ajuster les pieds en les tournant dans l'un ou l'autre sens. Ceci doit être effectué avant de placer des aliments dans l'appareil.
- Installer l'entretoise permettant de respecter la distance requise (pièce en plastique à l'arrière du produit) en le faisant pivoter à 90° (comme indiqué sur la figure) afin d'éviter que le condenseur ne touche le mur.
- La distance entre l'appareil et le mur situé à l'arrière doit être au maximum de 75 mm.

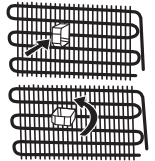

Avant d'Utiliser Votre Appareil

- Si vous êtes sur le point de faire fonctionner votre appareil pour la première fois ou après l'avoir transporté, maintenez-le tout droit pendant 3 heures et branchez-le pour un fonctionnement optimal. Si vous ne procédez pas ainsi, le compresseur peut être endommagé.
- Votre réfrigérateur-congélateur peut dégager une certaine odeur lorsque vous le faites fonctionner pour la première fois; cette odeur disparaîtra avec le refroidissement de votre appareil.



SECTION - 2. UTILISATION DE L'APPAREIL

Informations sur les Technologies de Refroidissement de Nouvelle Génération

Les réfrigérateurs congélateurs à technologie de refroidissement de nouvelle génération fonctionnent d'une manière différente que les réfrigérateurs congélateurs statiques. Dans les réfrigérateurs congélateurs normaux, l'air humide entre dans le congélateur et la vapeur d'eau émanant des aliments se transforme en givre dans le compartiment congélation. Afin de faire fondre ce givre, c'est à dire dégivrer, le réfrigérateur doit être débranché. Afin de garder les aliments réfrigérés durant la période de dégivrage, l'utilisateur doit stocker les aliments autre part et l'utilisateur doit éliminer la glace et le givre accumulés restants.

La situation est complètement différente dans les compartiments de congélation équipés d'une technologie de refroidissement de nouvelle génération. À l'aide d'un ventilateur, de l'air froid et sec est ventilé à travers le compartiment de congélation. L'air froid ventilé passe facilement au travers du compartiment, et même dans les espaces entre les étagères, ce qui permet de congeler les aliments de manière uniforme. Votre congélateur ne givre plus.

La configuration dans le compartiment de réfrigération sera quasiment la même que dans le compartiment de congélation. L'air généré par le ventilateur situé en haut du compartiment de réfrigération est refroidi en passant au travers d'un espace derrière la conduite d'air. Au même moment, l'air est évacué des trous de la conduite d'air afin que le processus de refroidissement s'effectue complètement dans le compartiment de réfrigération. Les trous de la conduite d'air sont conçus pour homogénéiser la distribution d'air dans le compartiment.

Puisque aucun air ne passe entre les compartiment de réfrigération et de congélation, les odeurs ne se mélangent pas.

Votre réfrigérateur à technologie de refroidissement de nouvelle génération est ainsi facile d'utilisation, tout en vous offrant un large volume et une apparence esthétique.

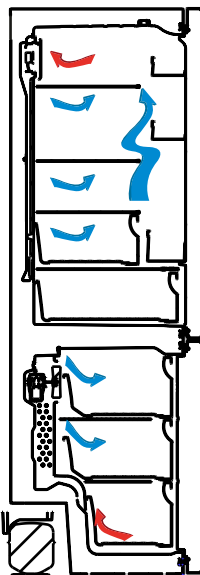

Écran et Bandeau de Commandes

Utilisation du bandeau de commandes

1. Il s'agit de l'écran de valeur définie du réfrigérateur.
2. Il s'agit de l'indicateur Super refroidissement.
3. Il s'agit de l'écran de valeur définie du congélateur.
4. Il s'agit de l'indicateur Super congélation.
5. Il s'agit du symbole d'alarme.
6. Il s'agit du symbole du mode Économie.
7. Il s'agit du symbole du mode Vacances.
8. Il s'agit du symbole de la fonction Sécurité Enfant.
9. Cela permet de modifier la valeur de réglage du réfrigérateur et d'activer le mode Super refroidissement, le cas échéant. Le réfrigérateur peut être réglé sur 8, 6, 5, 4, 2 °C et Super refroidissement.
10. Cela permet de modifier la valeur de réglage du congélateur et d'activer le mode Super congélation, le cas échéant. Le congélateur peut être réglé sur -16, -18, -20, -22, -24 °C et Super congélation.
11. Cela permet d'activer les modes (Économie, Vacances, etc.) le cas échéant.

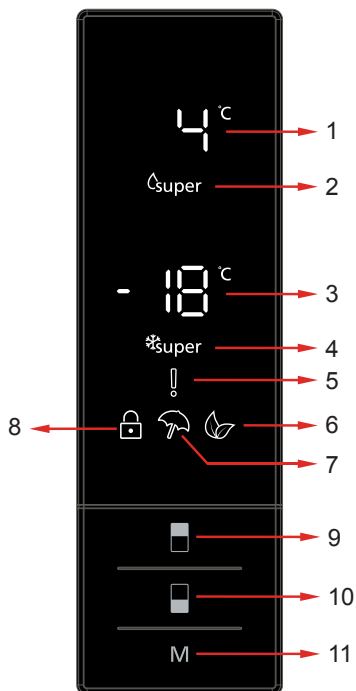

Utilisation du Réfrigérateur-Congélateur

Mode Super Congélation

Objectif

- Congeler une grande quantité d'aliments qui ne peuvent pas être rangés sur l'étagère de congélation rapide.
- Congeler les aliments préparés.
- Congeler rapidement les aliments frais pour conserver leur fraîcheur.

Comment l'utiliser ?

Appuyer sur la touche de réglage du congélateur jusqu'à ce que le symbole Super congélation s'affiche à l'écran. Un signal sonore retentit. Le mode est défini.

Lorsque ce mode est activé :

- Il est possible de régler la température du réfrigérateur et du mode Super refroidissement. Dans ce cas, le mode Super congélation continue.
- Il est impossible de sélectionner les modes Économie et Vacances.
- Il est possible d'annuler le mode Super congélation de la même manière qu'il a été sélectionné.



Mode Super Refroidissement

Objectif

- Refroidir et conserver une grande quantité d'aliments dans le compartiment réfrigérateur.
- Refroidir rapidement les boissons.

Comment l'utiliser ?

Appuyer sur la touche de réglage du réfrigérateur jusqu'à ce que le symbole Super refroidissement s'affiche à l'écran. Un signal sonore retentit. Le mode est défini.

Lorsque ce mode est activé :

- Il est possible de régler la température du congélateur et du mode Super congélation. Dans ce cas, le mode Super refroidissement continue.
- Il est impossible de sélectionner les modes Économie et Vacances.
- Il est possible d'annuler le mode Super refroidissement de la même manière qu'il a été sélectionné.



Mode Économie

Objectif

Économie d'énergie Lors des périodes d'utilisation moins fréquentes (ouverture des portes) ou d'absence à la maison, comme les vacances, le programme Eco peut fournir une température optimale tout en économisant de l'énergie.

Comment l'utiliser ?

- Appuyer sur la touche Mode jusqu'à ce que le symbole du mode Économie s'affiche.
- Si aucune touche n'est enfoncée pendant 1 seconde. Le mode est défini. Le symbole du mode Économie clignote 3 fois. Lorsque le mode est défini, le signal sonore retentit.
- Les segments de température du congélateur et du réfrigérateur affichent « E ».
- Le symbole du mode Économie et E s'allument jusqu'à la fin du mode.

Lorsque ce mode est activé :

- Il est possible de régler le congélateur. Lorsque le mode Économie s'annule, les valeurs de réglage sélectionnées sont conservées.
- Il est possible de régler le réfrigérateur. Lorsque le mode Économie s'annule, les valeurs de réglage sélectionnées sont conservées.
- Les modes Super refroidissement et Super congélation peuvent être sélectionnés. Le mode Économie s'annule automatiquement et le mode sélectionné est activé.
- Le mode Vacances peut être sélectionné après l'annulation du mode Économie. Puis, le mode sélectionné est activé.
- Pour annuler, il convient juste d'appuyer sur la touche Mode.



Mode Vacances

Comment l'utiliser ?

- Appuyer sur la touche Mode jusqu'à ce que le symbole du mode Vacances s'affiche
- Si aucune touche n'est enfoncée pendant 1 seconde. Le mode est défini. Le symbole du mode Vacances clignote 3 fois. Lorsque le mode est défini, le signal sonore retentit.
- Le segment de température du réfrigérateur affiche « -- ».
- Le symbole du mode Vacances et « -- » s'allument jusqu'à la fin du mode.

Lorsque ce mode est activé :

- Il est possible de régler le congélateur. Lorsque le mode Vacances s'annule, les valeurs de réglage sélectionnées sont conservées.
- Il est possible de régler le réfrigérateur. Lorsque le mode Vacances s'annule, les valeurs de réglage sélectionnées sont conservées.
- Les modes Super refroidissement et Super congélation peuvent être sélectionnés. Le mode Vacances s'annule automatiquement et le mode sélectionné est activé.
- Le mode Économie peut être sélectionné après l'annulation du mode Vacances. Puis, le mode sélectionné est activé.
- Pour annuler, il convient juste d'appuyer sur la touche Mode.



Mode Boisson Fraîche

Objectif

Ce mode est utilisé pour refroidir les boissons pendant un intervalle de temps réglable.

Comment l'utiliser ?

- Appuyer sur la touche Congélateur pendant 3 secondes.
- Une animation spéciale démarre sur l'écran de valeur définie du congélateur et 05 clignote sur l'écran de valeur définie du réfrigérateur.
- Appuyer sur la touche Réfrigérateur pour régler la durée (05 - 10 - 15 - 20 - 25 - 30 minutes).
- Lorsque la durée est sélectionnée, les nombres clignotent 3 fois à l'écran et un bip bip retentit.
- Si aucune touche n'est enfoncée dans les 2 secondes, la durée est définie.
- Le compte à rebours commence à partir de la durée réglée, minute par minute.
- La durée restante clignote à l'écran.
- Pour annuler ce mode, appuyer sur la touche de réglage du congélateur pendant 3 secondes.



Mode Économiseur d'Écran

Objectif

Ce mode permet d'économiser de l'énergie en éteignant tous les éclairages du panneau de commande lorsque celui-ci est inactif.

Comment l'utiliser ?

- Ce mode s'active lorsque la touche Mode est enfoncée pendant 5 secondes.
- Si aucune touche n'est enfoncée dans les 5 secondes lorsque le mode est actif, les témoins du bandeau de commandes s'éteignent.
- Si une touche est enfoncée lorsque les témoins du bandeau de commandes sont éteints, les paramètres actuels s'affichent à l'écran, puis il est possible de procéder à des réglages éventuels. Si le mode Économiseur d'écran n'est pas annulé et si aucune touche n'est enfoncée dans les 5 secondes, le bandeau de commandes se désactive à nouveau.
- Pour annuler le mode Économiseur d'écran, appuyer sur la touche Mode pendant 5 secondes.
- Lorsque le mode Économiseur d'écran est actif, il est également possible d'activer la fonction Sécurité Enfant.
- Si aucune touche n'est enfoncée dans les 5 secondes lorsque la fonction Sécurité Enfant est active, les témoins du bandeau de commandes s'éteignent. Le dernier statut des paramètres ou des modes peut être consulté après avoir appuyé sur une touche. Lorsque les témoins du bandeau de commandes sont allumés, il est possible d'annuler la fonction Sécurité Enfant, comme décrit dans les instructions de ce mode.



Fonction Sécurité Enfant

Objectif

La Sécurité enfants peut être activée pour empêcher toute modification accidentelle ou involontaire des réglages de l'appareil.

Activation de la fonction Sécurité Enfant

Appuyer simultanément sur les touches Congélateur et Réfrigérateur pendant 5 secondes.

Désactivation de la fonction Sécurité Enfant

Appuyer simultanément sur les touches Congélateur et Réfrigérateur pendant 5 secondes.

 La fonction Sécurité Enfant sera également désactivée en cas de coupure d'électricité ou si le réfrigérateur est débranché.



Fonction Alarme Porte Ouverte

Si la porte du réfrigérateur ou du congélateur reste ouverte pendant plus de 2 minutes, l'appareil émet un « bip bip ».

Paramètres de Température

Paramètres de Température du Congélateur

- La valeur de température initiale de l'indicateur de réglage du congélateur est de -18 °C.
- Appuyer une fois sur la touche de réglage du congélateur.
- Lorsque cette touche est enfoncée pour la première fois, la dernière valeur définie clignote à l'écran.
- Chaque fois que cette touche est enfoncée, une température inférieure est définie (-16 °C, -18 °C, -20 °C, -22 °C, -24 °C et Super congélation).
- Lorsque la touche de réglage du congélateur est enfoncée jusqu'à ce que le symbole Super congélation s'affiche et qu'aucune autre touche n'est enfoncée pendant 1 seconde, Super congélation clignote.
- Si cette touche reste enfoncée, le réglage repart de -16 °C.
- La valeur de température sélectionnée avant l'activation du mode Vacances, Super congélation, Super refroidissement ou Économie reste identique une fois que le mode est terminé ou annulé. L'appareil continue à fonctionner avec cette valeur de température.



Paramètres de Température du Réfrigérateur

- La valeur de température initiale de l'indicateur de réglage du réfrigérateur est de +4 °C.
- Appuyer une fois sur la touche Réfrigérateur.
- Lorsque cette touche est enfoncée pour la première fois, la dernière valeur s'affiche sur l'indicateur de réglage du réfrigérateur.
- Chaque fois que cette touche est enfoncée, une température inférieure est définie. (+8 °C, +6 °C, +5 °C, +4 °C, +2 °C, Super refroidissement)
- Lorsque la touche de réglage du réfrigérateur est enfoncée jusqu'à ce que le symbole Super refroidissement s'affiche et qu'aucune touche n'est enfoncée pendant 1 seconde, Super refroidissement clignote.
- Si la touche reste enfoncée, le réglage repart de +8 °C.
- La valeur de température sélectionnée avant l'activation du mode Vacances, Super congélation, Super refroidissement ou Économie reste identique une fois que le mode est terminé ou annulé. L'appareil continue à fonctionner avec la température précédemment sélectionnée.



Paramètres recommandés de température du compartiment réfrigérateur et congélateur

Compartiment congélateur	Compartiment réfrigérateur	Remarques
-18 °C	4 °C	Pour une utilisation régulière et des performances optimales.
-20 °C, -22 °C ou -24 °C	4 °C	Recommandation lorsque la température ambiante dépasse 30 °C.
SF	4 °C	À utiliser pour congeler de la nourriture en peu de temps.

Compartment congélateur	Compartment réfrigérateur	Remarques
-18 °C, -20 °C, -22 °C ou -24 °C	2 °C	Ces paramètres de température doivent être utilisés lorsque la température ambiante est trop élevée ou si le compartiment réfrigérateur n'est pas suffisamment froid car la porte est ouverte fréquemment.
-18 °C, -20 °C, -22 °C ou -24 °C	SC	À utiliser lorsque le compartiment réfrigérateur est surchargé ou lorsque la nourriture doit être refroidie rapidement.

Avertissements Relatifs au Réglage de la Température

- Il n'est pas recommandé d'utiliser le réfrigérateur dans des environnements dont la température est inférieure à 10 °C pour ménager son efficacité.
- Procéder à chaque réglage l'un après l'autre.
- Les réglages de température doivent être effectués en fonction de la fréquence d'ouverture de la porte, de la quantité de nourriture conservée dans le réfrigérateur et de la température ambiante de la pièce où il se trouve.
- Pour que le réfrigérateur atteigne sa température de fonctionnement après avoir été connecté au secteur, ne pas ouvrir les portes fréquemment ou conserver des quantités importantes de nourriture dans le réfrigérateur. Noter qu'en fonction de la température ambiante, il se peut que le réfrigérateur atteigne sa température de fonctionnement au bout de 24 heures.
- Une fonction de temporisation de 5 minutes s'applique pour empêcher tout dommage au compresseur du réfrigérateur lors de la connexion ou la déconnexion au secteur ou en cas de panne de courant. Le réfrigérateur commence à fonctionner normalement après 5 minutes.
- L'appareil a été conçu pour fonctionner dans l'intervalle de température ambiante (T/N = 16 °C - 43 °C) préconisé dans les normes, conformément à la classe climatique indiquée sur l'étiquette d'information. Nous ne recommandons pas d'utiliser l'appareil en dehors des limites de température indiquées pour ménager l'efficacité du refroidissement. Consulter les avertissements associés.

Classe climatique	Température ambiante °C
T	Entre 16 et 43 (°C)
ST	Entre 16 et 38 (°C)
N	Entre 16 et 32 (°C)
SN	Entre 10 et 32 (°C)

Instructions d'Installation Importantes

Cet appareil est conçu pour fonctionner dans des conditions climatiques difficiles (jusqu'à 43 degrés Celsius ou 110 degrés Fahrenheit) et est doté de la technologie « Freezer Shield » qui garantit que les denrées congelées dans le congélateur ne se décongèlent pas même si la température ambiante est inférieure à -15 °C. Par conséquent, vous pouvez installer votre appareil dans une pièce non chauffée sans craindre que les aliments surgelés ne se détériorent. Lorsque la température ambiante revient à la normale, vous pouvez continuer à utiliser votre appareil selon vos préférences.

Accessoires

Bac à Glaçons

- Remplir le bac à glaçons d'eau et le placer dans le compartiment congélateur.
- Une fois que l'eau a complètement gelé, il est possible de tordre le bac à glaçons comme indiqué pour retirer les glaçons.

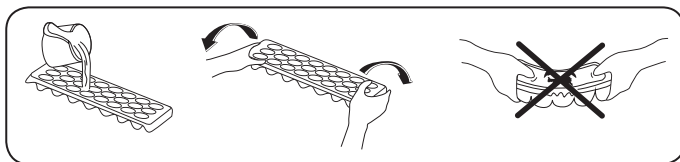



Le Bac Congélateur

Le bac congélateur permet d'accéder plus facilement aux aliments.

Retrait du bac congélateur :

- Sortir le bac au maximum.
- Sortir le bac en tirant vers le haut.

 Effectuer l'opération inverse pour remettre le compartiment coulissant en place.

 Toujours manipuler le bac par la poignée lors de son retrait.

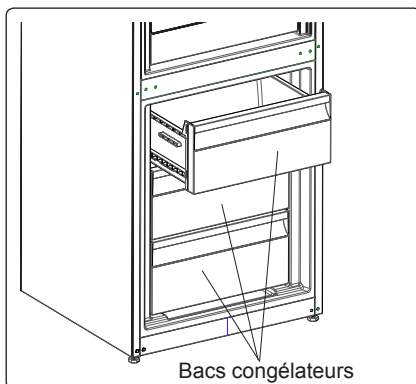

7 U06 NERO BOX (sur certains modèles)

Le fait de conserver de la nourriture dans le compartiment fraîcheur plutôt que dans les compartiments congélateur ou réfrigérateur, permet de maintenir la fraîcheur et la saveur des aliments plus longtemps, tout en préservant leur aspect frais. Lorsque le plateau du compartiment fraîcheur est sale, le retirer et le laver à l'eau.

(L'eau gèle à 0 °C, mais les aliments qui contiennent du sel ou du sucre gèlent à des températures inférieures).

Le compartiment fraîcheur est généralement utilisé pour conserver de la nourriture comme du poisson cru, des aliments légèrement marinés, du riz, etc.

 **Ne pas placer d'aliments destinés à être congelés ou de bacs à glaçons (pour faire de la glace) dans le compartiment fraîcheur.**

Retrait du compartiment Refroidisseur:

- Tirez le compartiment Refroidisseur vers vous en le faisant glisser sur les rails.
- Tirez vers le haut pour retirer le compartiment Refroidisseur du rail.

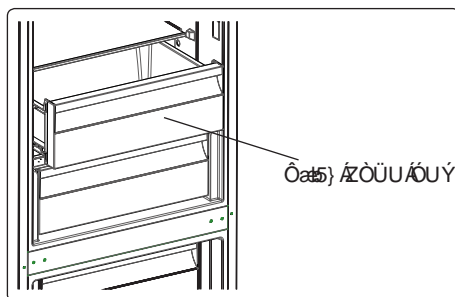

Réglage Flux d'Air (sur certains modèles)

Si le compartiment à légumes est plein, le réglage flux d'air situé à l'avant du compartiment doit être ouvert. Ceci permet la pénétration de l'air dans le compartiment à légumes et le contrôle du taux d'humidité afin d'augmenter la durée de vie des aliments.

Le cadran situé à l'arrière de la clayette doit être ouvert si de la condensation apparaît sur la clayette en verre.

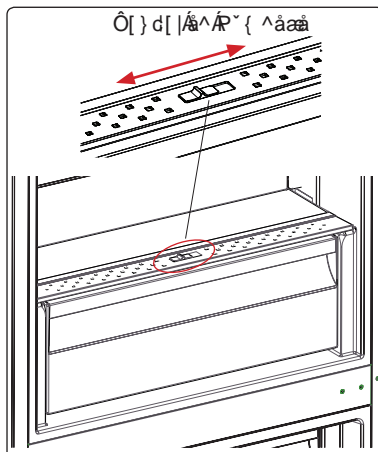

Dispositif Ion Tech IonClean

(sur certains modèles)

Le dispositif Ion Tech diffuse des ions négatifs qui neutralisent les particules des odeurs désagréables et de poussière dans l'air.

En supprimant ces particules de l'air du réfrigérateur, le dispositif Ion Tech améliore la qualité de l'air et élimine les odeurs.

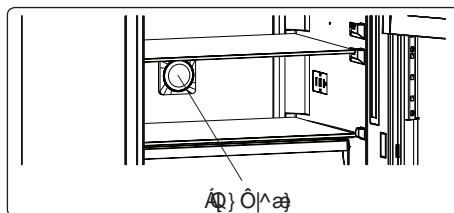

- Cette fonction est disponible en option. Il se peut qu'elle n'existe pas pour votre produit.
- L'emplacement de l'ioniseur peut varier d'un produit à l'autre.

Balconnet Réglable (sur certains modèles)

Six réglages de hauteur différents peuvent être effectués afin d'obtenir les zones de rangement nécessaires grâce au balconnet réglable.

Pour modifier la position du balconnet réglable:

Maintenir le fond du balconnet et tirer les languettes situées sur les côtés du balconnet dans le sens de la flèche. (Image 1)

Positionner le balconnet à la hauteur requise en le déplaçant vers le haut et le bas. Une fois le balconnet à la position souhaitée, relâcher les languettes situées sur les côtés (Image 2). Avant de lâcher le balconnet, exercer une pression vers le haut et le bas pour s'assurer qu'il est parfaitement en place.

Remarque : Si le balconnet est chargé, avant de le déplacer il faut le soutenir par le fond. Dans le cas contraire, le balconnet pourrait sortir des rails en raison de son poids. Ceci pourrait endommager le balconnet ou les rails.

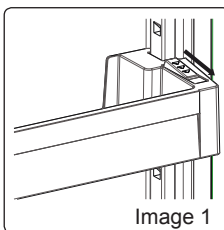

Image 1

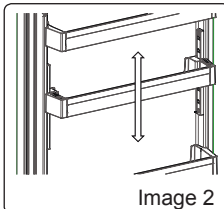
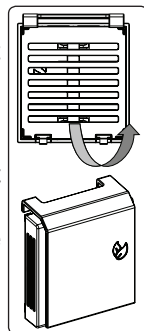

Image 2

Maxi Fresh Preserver (sur certains modèles)

La technologie Maxi Fresh Preserver permet d'éliminer l'éthylène (un bioproduit émis naturellement par les aliments frais) et les odeurs désagréables du compartiment à légumes. De cette manière, les aliments restent frais plus longtemps.

- Le Maxi Fresh Preserver doit être nettoyé une fois par an. Le filtre doit être placé au four à 65 °C pendant 2 heures.
- Pour nettoyer le filtre, retirer le couvercle arrière du boîtier du filtre en le tirant dans le sens de la flèche.
- Le filtre ne doit pas être lavé avec de l'eau ou un quelconque détergent.



Maxi Fresh Preserver
(sur certains modèles)

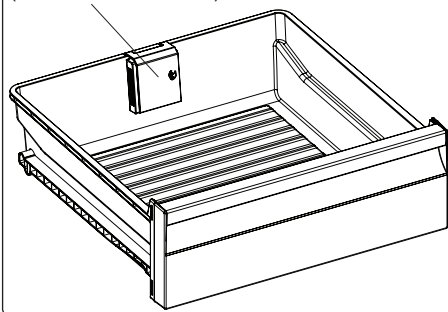

Les descriptions visuelles et textuelles de la section relatives aux accessoires peuvent varier selon le modèle de votre appareil.

SECTION - 3. RANGEMENT DES ALIMENTS

Compartiment du Réfrigérateur

Dans des conditions de fonctionnement normales, régler la température du compartiment du réfrigérateur entre + 4 et + 6 °C.

- Pour diminuer l'humidité et éviter la formation de givre associée, toujours ranger les aliments dans des récipients fermés dans le réfrigérateur. Le givre a tendance à se concentrer dans les parties les plus froides où l'humidité des aliments s'évapore et, au fil du temps, votre appareil nécessitera un dégivrage plus fréquent.
- Ne jamais placer d'aliments chauds dans le réfrigérateur. Les aliments chauds doivent refroidir à température ambiante et être disposés de façon à permettre une circulation adéquate de l'air dans le compartiment réfrigérateur.
- S'assurer qu'aucun élément n'est en contact direct avec la paroi arrière de l'appareil car du givre risque de se former et l'emballage de coller à cette dernière. Ne pas ouvrir fréquemment la porte du réfrigérateur.
- Il est recommandé que la viande et le poisson vidé soient placés dans un emballage hermétique et mis sur la clayette en verre située juste au-dessus du bac à légumes où l'air est plus frais, ce qui offre des conditions de conservation optimales.
- Ranger les fruits et les légumes en vrac dans le compartiment à légumes.
- Le fait de séparer les fruits et les légumes permet d'éviter aux légumes sensibles à l'éthylène (légumes-feuilles, brocolis, carottes, etc.) d'être altérés par les fruits générateurs d'éthylène (bananes, pêches, abricots, figues, etc.).
- Ne pas placer de légumes humides dans le réfrigérateur.
- La durée de conservation de l'ensemble des aliments dépend de leur qualité initiale et du respect d'un cycle de réfrigération ininterrompu avant leur rangement dans le réfrigérateur.
- Pour éviter toute contamination croisée, ne pas ranger la viande avec des fruits et des légumes. L'eau s'écoulant de la viande risque de contaminer les autres produits du réfrigérateur. Les produits carnés doivent être emballés et les coulures sur les clayettes doivent être nettoyées.
- Ne pas placer d'aliments sur le passage du flux d'air.
- Consommer les aliments emballés avant la date d'expiration recommandée.

 **Remarque** : Les pommes de terre, les oignons et l'ail ne doivent pas être rangés dans le réfrigérateur.

Le tableau ci-dessous est un guide rapide indiquant comment ranger le plus efficacement les aliments dans le compartiment réfrigérateur.

Aliment	Durée de conservation maximale	Méthode et lieu de conservation
Légumes et fruits	1 semaine	Bac à légumes
Viande et poisson	2 à 3 jours	Emballer dans un film ou des sacs plastiques ou dans une boîte conçue pour la viande et ranger sur la clayette en verre
Fromage frais	3 à 4 jours	Sur le balconnet indiqué
Beurre et margarine	1 semaine	Sur le balconnet indiqué

Aliment	Durée de conservation maximale	Méthode et lieu de conservation
Produits en bouteille, par exemple lait et yaourt	Jusqu'à la date d'expiration recommandée par le producteur	Sur le balconnet indiqué
Œufs	1 mois	Sur le balconnet à œufs indiqué
Aliments cuits		Toutes les clayettes

Compartiment Congélateur

Dans des conditions de fonctionnement normales, régler la température du compartiment congélateur entre - 18 et - 20 °C.

- Le congélateur est utilisé pour stocker des aliments congelés, congeler des aliments frais et faire des glaçons.
- Pour congeler des aliments frais; emballer et sceller correctement les aliments frais, en d'autres mots l'emballage doit être étanche à l'air et ne pas fuir. Les sacs congélateurs, les sacs en polyéthylène renforcé d'aluminium et les conteneurs en plastique sont idéaux.
- Ne pas ranger des aliments frais à côté d'aliments congelés car cela risquerait de faire fondre les aliments congelés.
- Avant de congeler des aliments frais, les diviser en portions de façon à pouvoir les consommer en une seule fois.
- Consommer les aliments congelés rapidement après leur décongélation
- Ne jamais placer d'aliments chauds dans le compartiment congélateur car ils risqueraient de faire fondre les aliments congelés.
- Toujours respecter les instructions du fabricant figurant sur l'emballage des aliments lorsque l'on stocke des aliments congelés. En l'absence d'informations, ne pas conserver les aliments plus de 3 mois à compter de la date d'achat.
- Lors de l'achat d'aliments congelés, s'assurer qu'ils ont été conservés dans des conditions adéquates et que leur emballage n'est pas endommagé.
- Les aliments congelés doivent être transportés dans des conteneurs adéquats et placés dans le congélateur dès que possible.
- Ne pas acheter d'aliments congelés si leur emballage présente des signes d'humidité et un gonflement anormal. Il est alors probable qu'ils ont été conservés à une température inappropriée et que leur contenu est altéré.
- La durée de conservation des aliments congelés dépend de la température ambiante, du paramètre du thermostat, de la fréquence d'ouverture de la porte, du type de nourriture et de la durée requise pour transporter le produit du magasin à votre domicile. Toujours suivre les instructions imprimées sur l'emballage et ne jamais dépasser la durée de conservation maximale indiquée.
- La quantité maximale d'aliments frais (en kg) qui peut être congelée en 24 heures est indiquée sur l'étiquette de l'appareil.
- Pour utiliser la capacité maximale du compartiment congélateur, utiliser les clayettes en verre pour les sections supérieure et centrale et le tiroir inférieur pour la section du bas.
- Pour plus de célérité, utilisez l'étagère de congélation rapide pour les denrées domestiques (et celles à congeler rapidement) en raison de la plus grande capacité

de l'étagère de congélation. L'étagère de congélation rapide est le tiroir inférieur du compartiment congélateur.

Remarque : La porte du congélateur s'ouvre difficilement après la fermeture immédiate de la porte. Une fois l'équilibre de température atteint, la porte s'ouvrira facilement.

Remarque Importante :

- Ne jamais recongeler des aliments décongelés.
- Le goût de certaines épices utilisées dans les plats cuisinés (anis, basilic, cresson, vinaigre, mélange d'épices, gingembre, ail, oignon, moutarde, thym, marjolaine, poivre noir, etc.) change et se renforce en cas de conservation pendant une période prolongée. Par conséquent, ajouter de petites quantités d'épices aux aliments à congeler ou mettre les épices souhaitées une fois les aliments décongelés.
- La durée de conservation des aliments dépend du type de graisse utilisée. Les graisses adéquates sont la margarine, la graisse de veau, l'huile d'olive et le beurre. L'huile d'arachide et la graisse de porc sont inappropriées.
- La nourriture sous forme liquide doit être congelée dans des gobelets en plastique et les autres aliments dans des films ou sacs en plastique.



Le tableau ci-dessous est un guide rapide indiquant comment ranger le plus efficacement les aliments dans le compartiment congélateur.

Viande et poisson	Préparation	Durée de conservation maximale (mois)
Steak	Emballer dans du papier aluminium	6 à 8
Agneau	Emballer dans du papier aluminium	6 à 8
Rôti de veau	Emballer dans du papier aluminium	6 à 8
Cubes de veau	En petite portion	6 à 8
Cubes d'agneau	En petite portion	4 à 8
Viande hachée	Dans son emballage, sans épices	1 à 3
Abats (morceaux)	En petite portion	1 à 3
Saucisson / Salami	Doit être conservé emballé, même s'il comporte une peau	
Poulet et dinde	Emballer dans du papier aluminium	4 à 6
Oie et canard	Emballer dans du papier aluminium	4 à 6
Chevreuil, lapin, sanglier	En portions de 2,5 kg ou sous forme de filets	6 à 8
Poisson d'eau douce (saumon, carpe, truite, poisson-chat)	Après avoir vidé le poisson et nettoyé ses écailles, le laver et le sécher. Si nécessaire, retirer la queue et la tête.	2
Poissons maigres (bar, turbot, limande)		4
Poissons gras (thon, maquereau, tassergal, anchois)		2 à 4
Crustacés	Nettoyer et placer dans un sac	4 à 6

Viande et poisson	Préparation	Durée de conservation maximale (mois)
Caviar	Dans son emballage ou dans un récipient en aluminium ou en plastique	2 à 3
Escargots	Dans de l'eau salée ou dans un récipient en aluminium ou en plastique	3
 Remarque : La viande décongelée doit être cuisinée comme de la viande fraîche. Si la viande n'est pas cuisinée après avoir été décongelée, elle ne doit pas être recongelée.		

Légumes et fruits	Préparation	Durée de conservation maximale (mois)
Haricots verts et haricots	Laver, couper en petits morceaux et porter à ébullition	10 à 13
Pois	Écosser, laver et porter à ébullition	12
Chou	Nettoyer et porter à ébullition	6 à 8
Carotte	Nettoyer, couper en tranches et porter à ébullition	12
Poivrons	Couper la tige, couper en deux morceaux, retirer l'intérieur et porter à ébullition	8 à 10
Épinard	Laver et porter à ébullition	6 à 9
Chou-fleur	Retirer les feuilles, couper le cœur en morceaux et laisser tremper quelques instants dans l'eau avec un peu de jus de citron	10 à 12
Aubergines	Couper en morceaux de 2 cm après lavage	10 à 12
Mais	Nettoyer et emballer avec la tige ou sous forme de grains de maïs doux	12
Pommes et poires	Peler et trancher	8 à 10
Abricots et pêches	Couper en deux morceaux et retirer le noyau	4 à 6
Fraises et mûres	Laver et équeuter	8 à 12
Fruits cuits	Ajouter 10 % de sucre dans le récipient	12
Prunes, cerises	Laver et équeuter	8 à 12

	Durée de conservation maximale (mois)	Durée de décongélation à température ambiante (heures)	Durée de décongélation au four (minutes)
Pain	4 à 6	2 à 3	4 à 5 (220 à 225 °C)
Biscuits	3 à 6	1 à 1,5	5 à 8 (190 à 200 °C)
Pâtes	1 à 3	2 à 3	5 à 10 (220 à 225 °C)
Tarte	1 à 1,5	3 à 4	5 à 8 (190 à 200 °C)
Pâte filo	2 à 3	1 à 1,5	5 à 8 (190 à 200 °C)
Pizza	2 à 3	2 à 4	15 à 20 (200 °C)

Produits laitiers	Préparation	Durée de conservation maximale (mois)	Conditions de conservation
Lait en pack (homogénéisé)	Dans son propre emballage	2 à 3	Lait, dans son emballage
Fromage, en dehors du fromage blanc	En tranches	6 à 8	L'emballage d'origine peut être utilisé pour un stockage pendant une courte période. Conserver emballé dans du papier aluminium pour de plus longues périodes.
Beurre, margarine	Dans son emballage	6	

SECTION - 4. NETTOYAGE ET ENTRETIEN

 Débrancher l'appareil de l'alimentation électrique avant de le nettoyer.



 Ne pas nettoyer votre appareil en versant de l'eau dessus.



 Ne pas utiliser de produits, de détergents ou de savons abrasifs pour nettoyer l'appareil. Après avoir procédé au lavage, rincer à l'eau claire et sécher soigneusement. Lorsque le nettoyage est terminé, rebrancher la fiche sur l'alimentation électrique avec les mains sèches.



- S'assurer que l'eau ne pénètre pas dans le boîtier de la lampe et dans d'autres composants électriques.

- L'appareil doit être nettoyé régulièrement à l'aide d'une solution à base de bicarbonate de soude et d'eau tiède.

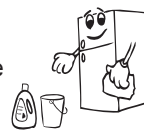

- Nettoyer les accessoires séparément à la main avec du savon et de l'eau. Ne pas laver les accessoires au lave-vaisselle.



- Nettoyer le condenseur avec une brosse au moins deux fois par an. Ceci permet de réaliser des économies d'énergie et d'améliorer le rendement.



 L'alimentation électrique doit être débranchée pendant le nettoyage.

Décongélation

- Votre réfrigérateur exécute un dégivrage automatique. L'eau résultant du dégivrage s'écoule par la goutlotte de collecte d'eau pour tomber dans le récipient d'évaporation situé derrière votre réfrigérateur où elle s'évapore.
- S'assurer que la fiche de votre réfrigérateur est débranchée avant de nettoyer le récipient d'évaporation.
- Ôter le récipient d'évaporation en retirant les vis comme indiqué. Le nettoyer à l'eau savonneuse à intervalles réguliers. Ceci évitera la formation d'odeurs.

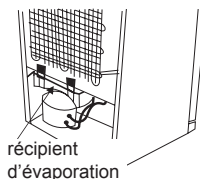

Remplacement de l'éclairage LED

Remarque : Le nombre et l'emplacement des bandes LED peuvent varier selon le modèle.



Pour remplacer ces LED, prière de contacter le service après-vente agréé.

SECTION - 5. TRANSPORT ET CHANGEMENT DE PLACE

Transport et Changement de Place

- L'emballage d'origine et la mousse peuvent être conservés pour transporter de nouveau l'appareil (de façon optionnelle).
- Envelopper votre appareil avec un emballage épais, des sangles ou des cordes solides et suivre les instructions de transport figurant sur l'emballage.
- Retirer toutes les pièces amovibles (les clayettes, les accessoires, les bacs à légumes, etc.) ou les fixer dans l'appareil à l'aide de ruban adhésif pour éviter les chocs en cas de changement de place ou de transport.

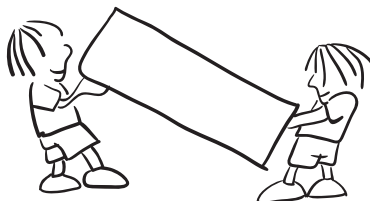

Toujours transporter votre appareil en position verticale.

Changement de Position de la Porte

- Le sens d'ouverture de la porte de votre appareil ne peut pas modifier si les poignées sont montées sur la surface avant de la porte de l'appareil.
- Il est possible de changer le sens d'ouverture de la porte sur les modèles sans poignées.
- Si le sens d'ouverture de la porte de votre appareil peut être modifié, contacter votre technicien agréé le plus proche pour procéder au changement.

SECTION - 6.**AVANT DE CONTACTER LE SERVICE APRÈS-VENTE****Erreurs**

Le réfrigérateur émet un avertissement lorsque la température du réfrigérateur et celle du congélateur atteignent des niveaux inappropriés ou lorsqu'un problème est survenu sur l'appareil. Des codes d'avertissement sont indiqués par les témoins du congélateur et du réfrigérateur.

TYPE D'ERREUR	SIGNIFICATION	CAUSE	ACTION CORRECTIVE
SR	Avertissement « Failure » (Panne)	Une ou plusieurs pièces ne fonctionnent pas ou une panne s'est produite dans le processus de refroidissement.	Contacter un technicien dès que possible pour obtenir de l'aide.
SR – La valeur définie clignote sur l'écran du congélateur	Le compartiment congélateur n'est pas assez froid	Cet avertissement apparaît notamment en cas de panne d'électricité pendant une période prolongée ou lorsque le réfrigérateur est utilisé pour la première fois.	<ol style="list-style-type: none">1. Consommer les aliments dans un court délai. Ne pas congeler des aliments décongelés.2. Baisser la température du congélateur ou activer la fonction Super congélation jusqu'à ce que le compartiment atteigne la température normale.3. Ne pas placer d'aliments frais dans l'appareil jusqu'à ce que le problème soit résolu.
SR – La valeur définie clignote sur l'écran du réfrigérateur	Le compartiment du réfrigérateur n'est pas assez froid	Cet avertissement apparaît notamment en cas de panne d'électricité pendant une période prolongée ou lorsque le réfrigérateur est utilisé pour la première fois. La température idéale pour le compartiment du réfrigérateur est + 4 °C. Si cet avertissement s'affiche, les aliments risquent d'être altérés.	<ol style="list-style-type: none">1. Baisser la température du réfrigérateur ou activer la fonction Super refroidissement jusqu'à ce que le compartiment atteigne la température normale.2. Ouvrir la porte le moins possible jusqu'à la résolution du problème.

TYPE D'ERREUR	SIGNIFICATION	CAUSE	ACTION CORRECTIVE
SR – La valeur définie clignote sur l'écran du congélateur et du réfrigérateur	Avertissement « Not cold enough » (Température trop élevée)	Il s'agit d'une combinaison de l'erreur « Not cool enough » (Température trop élevée) pour les deux compartiments.	Cette erreur apparaît lors du premier démarrage de l'appareil. Elle disparaîtra dès que les compartiments auront atteint leur température normale.
SR – La valeur définie clignote sur l'écran du réfrigérateur	Le compartiment du réfrigérateur est trop froid	Les aliments commenceront à geler car la température est trop basse.	<ol style="list-style-type: none"> 1. Vérifier si le mode Super refroidissement est activé. 2. Augmenter la température du réfrigérateur.
« -- »	Avertissement « Low voltage » (Tension faible)	Cet avertissement apparaît lorsque l'alimentation électrique devient inférieure à 170 V.	Il ne s'agit pas d'une panne. Ceci évite d'endommager le compresseur. Cet avertissement disparaît dès que la tension atteint le niveau requis.

En cas de problème avec le réfrigérateur, prière de vérifier ce qui suit avant de contacter le service après-vente.

Votre réfrigérateur ne fonctionne pas

Vérifier si :

- Votre réfrigérateur est branché et sous tension
- Le fusible a sauté
- Le réglage de température est-il adéquat ?
- La prise est défectueuse. Pour vérifier cela, brancher un autre appareil en état de marche sur la même prise.

Votre réfrigérateur fonctionne mal

Vérifier si :

- L'appareil est trop chargé.
- Les portes sont correctement fermées.
- De la poussière se trouve sur le condenseur.
- Une distance adéquate sépare l'appareil et les murs adjacents

Votre réfrigérateur fonctionne bruyamment

Les bruits suivants peuvent être entendus pendant le fonctionnement normal de l'appareil.

Un bruit de craquement (craquement de glace) se produit :

- Pendant le dégivrage automatique.
- Lorsque l'appareil se refroidit ou se réchauffe (en raison de la dilatation du matériau).

Un cliquetis se produit : Lorsque le thermostat allume/éteint le compresseur.

Bruit de moteur : Indique que le compresseur fonctionne normalement. Le compresseur peut provoquer plus de bruit pendant une courte période lorsqu'il se met en marche pour la première fois.

Un bruit de bouillonnement et un clapotis se produisent : Ceci est dû au flux du réfrigérant dans les tuyaux du système.

Un bruit d'écoulement d'eau se produit : Ceci est dû à l'eau s'écoulant dans le récipient d'évaporation. Ce bruit est normal pendant le dégivrage.

Un bruit de soufflement se produit : Pendant le fonctionnement normal du système en raison de la circulation de l'air.

Une accumulation d'humidité se produit dans le réfrigérateur

Vérifier si :

- L'ensemble des aliments sont emballés correctement. Les emballages doivent être secs avant d'être placés dans le réfrigérateur.
- Les portes du réfrigérateur sont ouvertes fréquemment. L'humidité de la pièce pénètre dans le réfrigérateur à chaque fois que les portes sont ouvertes. L'humidité augmente rapidement si les portes sont ouvertes fréquemment, notamment si l'humidité de la pièce est élevée.
- Des gouttelettes d'eau s'accumulent sur la paroi arrière. Ceci est normal après le dégivrage automatique (sur les modèles Static).

Les portes ne s'ouvrent pas ou ne se ferment pas correctement

Vérifier si :

- De la nourriture ou des emballages empêchent la fermeture de la porte
- Les compartiments des portes, les clayettes et les tiroirs sont parfaitement en place
- Les joints de porte sont cassés ou tordus
- Votre réfrigérateur est de niveau.

Les bords du réfrigérateur en contact avec le joint de porte sont chauds

En été notamment (par temps chaud), les surfaces en contact avec le joint de porte peuvent chauffer pendant le fonctionnement du compresseur. C'est normal.

Remarques importantes :

- En cas de coupure d'électricité ou si l'appareil est débranché puis rebranché, le gaz du système de refroidissement se déstabilise ce qui provoque l'ouverture de l'élément thermique de protection du compresseur. Votre réfrigérateur recommence à fonctionner normalement après 5 minutes.
- Si l'appareil n'est pas utilisé pendant une période prolongée (comme pendant les vacances), débrancher la fiche. Dégivrer et nettoyer le réfrigérateur, puis laisser la porte ouverte pour éviter la formation de moisissures et d'odeurs.
- Si le problème persiste après avoir suivi toutes les instructions ci-dessus, prière de consulter votre technicien agréé le plus proche.
- Cet appareil est destiné à un usage domestique et aux fins énoncées uniquement. Il ne convient pas à une utilisation commerciale ou commune. Si le consommateur utilise l'appareil de façon non conforme aux présentes instructions, nous insistons sur le fait que le fabricant et le vendeur ne pourront être tenus responsables quant à une quelconque réparation ou panne survenant pendant la période de garantie.

Conseils Pour Économiser de L'énergie

1. Installer l'appareil dans une pièce fraîche et bien ventilée, mais pas à la lumière directe du soleil ou à proximité d'une source de chaleur (comme un radiateur ou un four), dans le cas contraire une plaque isolante doit être utilisée.
2. Laisser les aliments et les boissons refroidir avant de les placer dans l'appareil.
3. Placer les aliments en cours de décongélation dans le compartiment du réfrigérateur. La basse température des aliments congelés permettra de refroidir le compartiment du réfrigérateur pendant leur décongélation. Ceci permettra d'économiser de l'énergie. Laisser les aliments décongeler à l'extérieur de l'appareil se traduit par un gaspillage d'énergie.
4. Les boissons et les aliments doivent être conservés fermés dans l'appareil. Dans le cas contraire, l'humidité augmente et, par conséquent, l'appareil utilise plus d'énergie. Conserver les boissons et autres liquides fermés permet de préserver leur odeur et leur goût.
5. Éviter de laisser les portes ouvertes pendant des périodes prolongées et d'ouvrir les portes trop fréquemment car de l'air chaud pénètre alors dans l'appareil et provoque une mise en marche inutile et fréquente du compresseur.
6. Laisser les couvercles des compartiments ayant une température différente (comme les compartiments à légumes et fraîcheur) fermés.
7. Le joint de la porte doit être propre et souple. Remplacer les joints s'ils sont usés.

SECTION - 7. DESCRIPTION DE L'APPAREIL

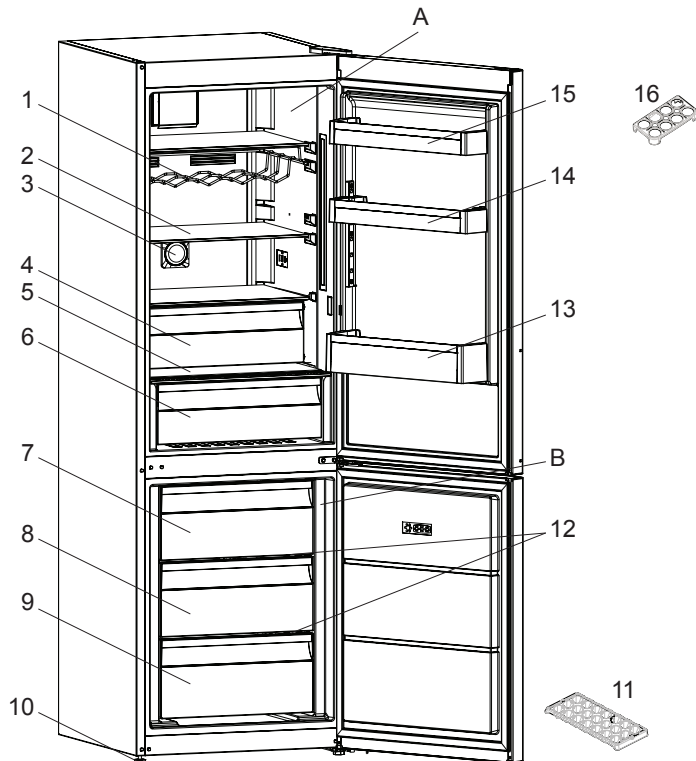

Cette présentation des parties de l'appareil est fournie à titre informatif uniquement. Les parties peuvent varier en fonction du modèle d'appareil.

A) Compartiment réfrigérateur

B) Compartiment congélateur

1) Étagère à vin *

2) Clayettes réfrigérateur

3) Ioniseur *

4) Compartiment fraîcheur *

5) Couvercle du compartiment à légumes

6) Compartiment à légumes

7) Tiroir supérieur du congélateur

8) Tiroir milieu du congélateur

9) Tiroir bas du congélateur

10) Pieds réglables

11) Bac à glaçons

12) Clayettes en verre du congélateur *

13) Balconnet à bouteilles

14) Balconnet de porte réglable * / Balconnet

15) Balconnet

16) Support porte-œufs

* Sur certains modèles



www.teka.com

Asped mos eriatius sit atet hicil et velit

52276420