

# **Brandt**

PT GUIA DE INSTALAÇÃO & DE UTILIZAÇÃO  
EL ΟΔΗΓΙΕΣ ΕΓΚΑΤΑΣΤΑΣΗΣ ΚΑΙ ΧΡΗΣΗΣ

## **Frigorífico-Congelador Ψυγειοκαταψύκης**





<b>1</b>	<b>Segurança e meio ambiente</b>	
	• Instruções de segurança.....	4
	• Respeito pelo ambiente e economia de energia .....	5
	• BIO CARE - As paredes anti-bactérias .....	5
<b>2</b>	<b>Descrição do seu electrodoméstico</b>	
	• NO FROST: significado e funcionamento .....	7
<b>3</b>	<b>Como efectuar a sua primeira instalação</b>	
	• Inversão do sentido de abertura das portas.....	8
	• Instalação do seu electrodoméstico.....	11
	• Ligação eléctrica.....	12
<b>4</b>	<b>Como utilizar o seu frigorífico</b>	
	• Colocação em funcionamento e ajuste do aparelho.....	13
	• Frio ventilado ou regulado (consoante os modelos) .....	18
	• Preparação dos alimentos a colocar no frigorífico.....	19
	• Arrumação dos alimentos no seu frigorífico .....	19
	• Modularidade da disposição do seu frigorífico .....	20
	• O espaço Maxi-Fresh (consoante os modelos) .....	20
	• Descongelamento automático do seu frigorífico.....	20
<b>5</b>	<b>Como utilizar o seu congelador</b>	
	• Produtos congelados / produtos ultracongelados .....	21
	• Preparação dos alimentos a congelar .....	21
	• Guia de congelação dos alimentos .....	22
	• Arrumação dos alimentos no seu congelador.....	25
	• Congelação rápida.....	25
	• Descongelamento dos alimentos.....	26
	• Descongelamento automático do congelador.....	26
<b>6</b>	<b>Manutenção regular do seu electrodoméstico</b>	
	• Limpeza do seu electrodoméstico.....	27
	• Substituição da lâmpada.....	28
	• Clearit.....	28
<b>7</b>	<b>Ruídos, perturbações ou pequenas avarias</b>	
	• Ruídos de funcionamento normais .....	29
	• Perturbações ou pequenas avarias .....	29

Este guia de instalação e de utilização do seu frigorífico-congelador é válido para vários modelos. Poderão eventualmente surgir ligeiras diferenças entre o seu electrodoméstico e as descrições apresentadas.

Ao ler as instruções, irá deparar-se com a seguinte simbologia:

 **respeitar imperativamente as instruções de segurança**

 **perigo de inflamação de um gás**

 **perigo eléctrico**

 **conselhos e informações importantes**

# Brandt

*Estimado(a) Cliente ,*

*Acabou de adquirir um **frigorífico-congelador BRANDT** e gostaríamos de lhe agradecer desde já a sua preferência.*

*Toda a nossa paixão e o nosso saber-fazer foram dedicados a este aparelho, de maneira a que ele possa satisfazer o melhor possível as suas necessidades. Inovador e eficiente, concebemo-lo a pensar na sua permanente facilidade de utilização.*

*Na gama de produtos **BRANDT** encontrará também uma vasta selecção de máquinas de lavar louça, máquinas de lavar roupa e secar roupa, congeladores, fogões e fornos, placas de cozinha e exaustores, que poderá combinar com o seu novo **frigorífico-congelador BRANDT**.*

*Para mais informações de carácter útil e complementar, bem como para encontrar todos os nossos produtos, consulte o nosso site [www.brandt.com](http://www.brandt.com) .*

**BRANDT**

*Com a preocupação de melhorar constantemente os nossos produtos, reservamo-nos o direito de modificar as respectivas características técnicas, funcionais ou estéticas por motivos ligados à sua evolução.*



**Importante:**

*Antes de pôr o aparelho a funcionar, leia este guia de instalação e de utilização com atenção para se familiarizar mais rapidamente com o seu funcionamento.*

[www.brandt.com](http://www.brandt.com)



Este electrodoméstico, destinado exclusivamente ao uso doméstico, foi concebido para a conservação dos alimentos.

**⚠ Respeite escrupulosamente as instruções de segurança a seguir enunciadas. Declinamos toda e qualquer responsabilidade e garantia em caso de incumprimento das recomendações que possam originar danos materiais ou corporais.**

- Este aparelho não está previsto para ser utilizado por pessoas (incluindo as crianças) com capacidades físicas, sensoriais ou mentais reduzidas, ou por pessoas sem experiência ou conhecimento, excepto se puderam beneficiar, por intermédio de uma pessoa responsável da sua segurança, de uma vigilância ou de instruções prévias sobre a utilização do aparelho.

- O seu electrodoméstico deve ser instalado, fixo quando necessário, e utilizado em conformidade com as instruções deste Guia de Instalação e de Utilização, a fim de evitar quaisquer danos e perigos devidos a uma eventual instabilidade ou uma deficiente instalação.

**⚠ Caso o electrodoméstico tenha sido transportado em posição horizontal, coloque-o na vertical e aguarde duas horas antes de o ligar à corrente eléctrica. Pode acontecer que uma pequena quantidade de óleo tenha derramado no circuito de refrigeração, devendo então aguardar até que este reflua para o motor antes de ligar o electrodoméstico. Se não proceder desta forma, correrá o risco de danificá-lo.**

- Se o seu electrodoméstico estiver equipado com rodinhas, lembre-se de que servem apenas para facilitar os pequenos movimentos. Não o desloque em longos trajectos.

- Efectue a primeira limpeza (ver capítulo "Instalação do seu electrodoméstico") antes de ligá-lo à corrente eléctrica. Para realizar qualquer operação de manutenção, desligue-o. Não puxe o cabo de alimentação; retire antes a ficha.

- Nunca coloque garrafas ou frascos com líquidos no congelador excepto se estes estiverem preenchidos ao 2/3 da sua capacidade: a congelação dilata os líquidos e o recipiente pode rebentar.

- Nunca utilize nenhum outro meio que não o recomendado neste guia para acelera o descongelamento.

- Não utilize nenhum electrodoméstico eléctrico no interior dos compartimentos destinados à conservação dos alimentos congelados, excepto recomendação contrária do fabricante.

- Não deixe que as crianças brinquem com o electrodoméstico e afaste os animais domésticos.

- Os electrodomésticos gastos devem ser imediatamente inutilizados. Desligue e corte o cabo de alimentação pelo nível do electrodoméstico. Torne a fechadura da porta inutilizável ou, melhor ainda, desmonte a porta para evitar que qualquer criança ou animal fiquem presos ou fechados no seu interior.

- Caso sucedam incidentes que não poderá resolver, mesmo seguindo os nossos conselhos (ver capítulo "Ruidos, perturbações ou pequenas avarias"), contacte apenas os Centros de Serviço Pós-venda autorizados ou então recorra a um profissional qualificado.

**⚠ O circuito de refrigeração do seu electrodoméstico contém isobutano refrigerante (R600a), um gás natural não poluente mas no entanto inflamável. Durante o transporte e a instalação do seu electrodoméstico, verifique se nenhum componente do circuito de refrigeração ficou danificado. No caso de danos, mantenha o seu electrodoméstico afastado das chamas e de qualquer fonte de calor ou de inflamação, e ventile a peça onde este se encontra.**

Para limitar o consumo eléctrico do seu electrodoméstico: (ver capítulo "Instalação do seu electrodoméstico").

- mantenha as portas abertas o menos tempo possível. Não introduza nenhum alimento ainda quente no seu frigorífico ou congelador, especialmente se se tratar de sopas ou de preparações que libertam uma grande quantidade de vapor.

- Para garantir um óptimo funcionamento do seu electrodoméstico não deixe acumular-se demasiado gelo no congelador (descongele-o quando a espessura de gelo ultrapassa 5-6 mm) e limpe periodicamente o condensador (ver capítulo "Manutenção regular do seu electrodoméstico").

- controle periodicamente as juntas das portas e certifique-se de que elas fecham sempre de forma eficaz. Se esta situação não se verificar, contacte o Serviço Pós-venda.

Em conformidade com as disposições legislativas mais recentes em matéria de protecção e respeito pelo ambiente, o seu electrodoméstico não contém C.F.C. mas sim um gás refrigerante chamado R600a. O tipo exacto de gás refrigerante utilizado no seu electrodoméstico está devidamente assinalado na placa sinalética no interior do electrodoméstico, na parte inferior esquerda.

O R600a é um gás não poluente que não prejudica a camada do ozono e cuja contribuição ao efeito de serra é quase nulo.

## PROTECÇÃO DO AMBIENTE

Os materiais de embalagem deste aparelho são recicláveis. Por isso, participe na reciclagem dos mesmos e contribua, assim, para a protecção do ambiente, depositando-os nos contentores municipais previstos para este efeito.



O seu aparelho contém também inúmeros materiais recicláveis. Por esta razão, está marcado com este símbolo a fim de lhe indicar que, nos países da União Europeia, os aparelhos usados não devem ser misturados com os restantes resíduos. A reciclagem dos aparelhos organizada pelo fabricante será, pois, efectuada nas melhores condições, de acordo com a directiva europeia 2002/96/CE sobre os resíduos de equipamentos eléctricos e electrónicos. Dirija-se à câmara municipal da sua residência ou ao seu revendedor para conhecer os pontos de recolha de aparelhos usados, localizados mais perto da sua residência.

Agradecemos, desde já, a sua colaboração na protecção do ambiente.

## BIOCARE - As paredes anti-bactérias

Trata-se de um revestimento específico na cuba do seu frigorífico composto de iões de prata que impedem as bactérias de se desenvolver.

O revestimento anti-bactérias não necessita de nenhum tratamento especial e fica activo durante a vida do seu electrodoméstico.

No entanto, terá de limpar o seu electrodoméstico regularmente.

Ver capítulo "limpeza do seu electrodoméstico".

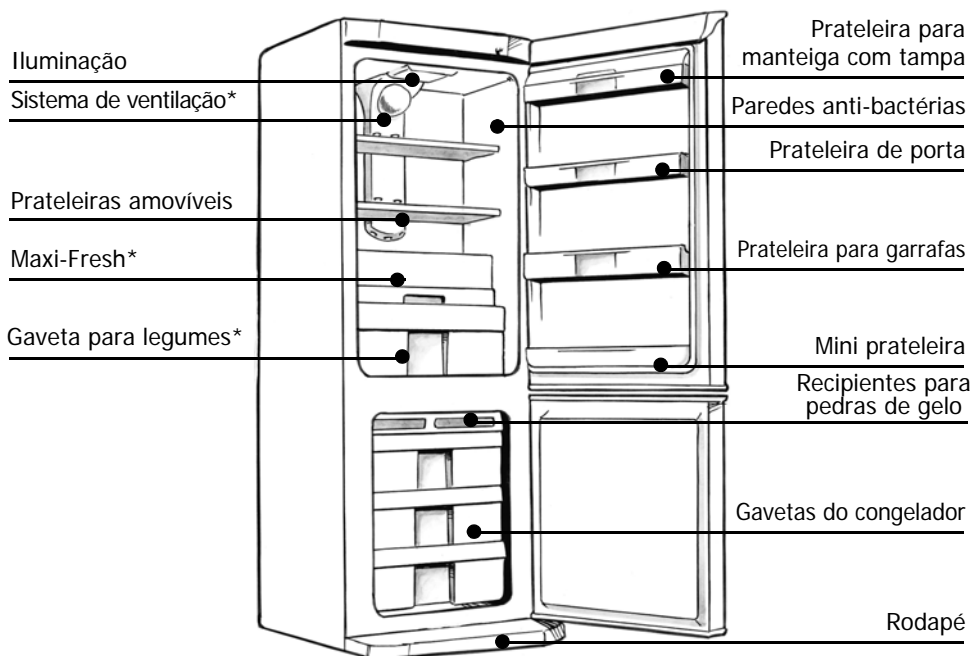

\* consoante os modelos

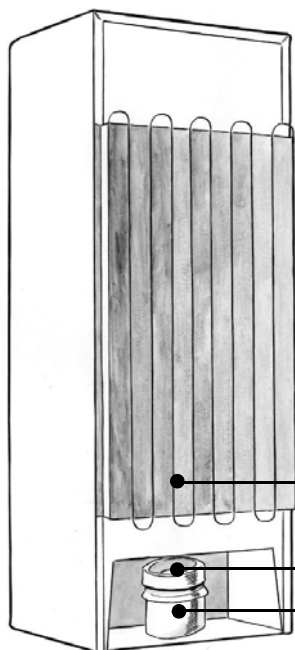

**i** Este guia de instalação e de utilização do seu frigorífico-congelador é válido para vários modelos. Poderão eventualmente surgir ligeiras diferenças entre o seu electrodoméstico e as descrições apresentadas.

Este electrodoméstico foi projectado e construído para evitar o acumulo de gelo na parte interna.

Automaticamente um dispositivo derrete o gelo, e a água assim obtida corre através de um pequeno tubo num recipiente previsto para isto e onde evapora.

**i** O proprietário não deve fazer nenhum descongelamento.

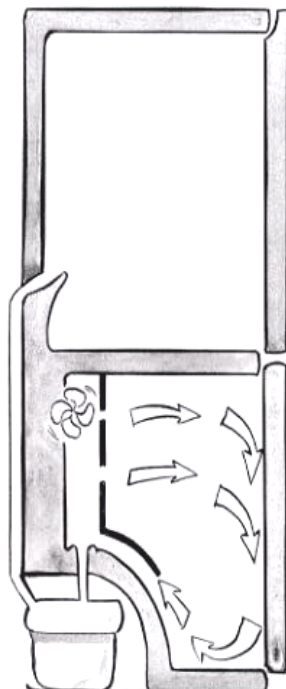

As portas abrem-se normalmente para a esquerda (dobradiça à direita); se quiser abrir a porta para a direita, pode modificar o sentido de abertura seguindo as indicações fornecidas a seguir. Para uma instalação correcta, convidamo-lo a seguir rigorosamente as indicações e a sequência das seguintes operações:

## Desmontagem da porta

1. Abra a porta do frigorífico, e a seguir remova as tampas colocadas em cima **A** e a tampa traseira **B** com uma ferramenta bicuda (uma chave de fendas, por ex.) começando pelo lado oposto à dobradiça (R1).
2. Desligue o conector **C**, remova o cabo do seu alojamento e fixe-o com uma fita adesiva no painel do aparelho (R2).
3. Volte a fechar a porta e deite delicadamente o aparelho para trás.
4. Remova o rodapé puxando para si as linguetas **D** situadas na parte inferior e deixando-o rodar para cima para o desengatar (R3). Remova a tampa **E** do seu alojamento da esquerda e insira-a no alojamento da direita.
5. Remova a cavilha da dobradiça de baixo e tire-a do seu alojamento **F**, recupere o calço de plástico colocado entre a porta e a dobradiça na cavilha, desaperte a dobradiça de baixo **G**, volte a apertar a cavilha no orifício da esquerda da dobradiça (R5).
6. Remova a porta do congelador (R5).
7. Desaperte a dobradiça do meio **H** tendo o cuidado de não perder os calços de plásticos inseridos na cavilha (R5).
8. Tire a porta do frigorífico da dobradiça de cima (R6).
9. Remova o parafuso e as tampas da parte central no lado esquerdo do aparelho e insira-as nos orifícios no lado direita do aparelho.

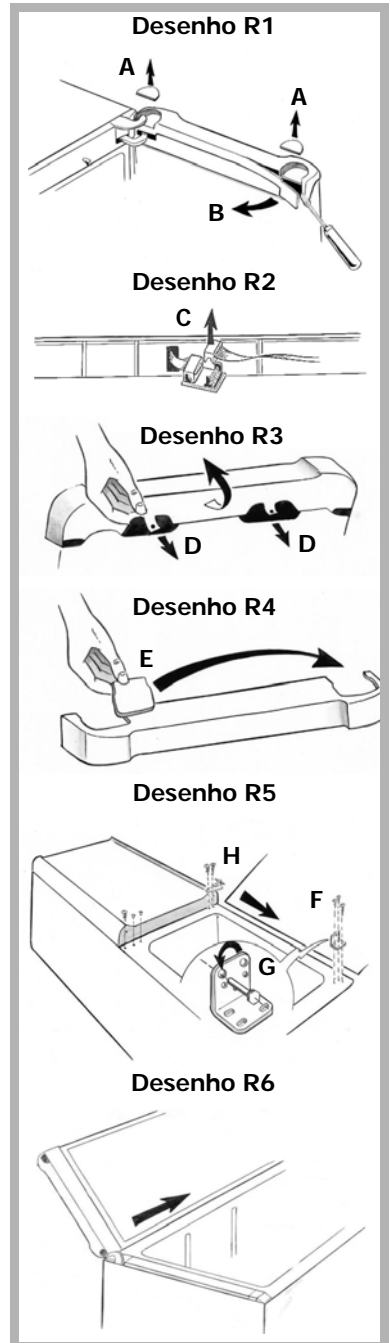



10. Remova as tampas **I** do painel (R7).
11. Desaperte e remova a dobradiça de cima **L** para a direita (R7).
12. Desaperte o painel **M** e remova-o levantando a parte de cima, partindo do meio, de forma a soltar os três trincos situados no interior. Faça rodar o painel para baixo, e a seguir lateralmente, para soltar o cabo (R8).
13. Desaperte o passa-cabo **N** (R9) e solte-o do seu alojamento, à direita do aparelho. Remova o cabo do seu alojamento à direita, faça rodar o passa-cabo de 180°, insira-o no alojamento à esquerda e aperte-o para o fixar (R9). Insira o cabo nos alojamentos, à esquerda da travessa.
14. Volte a montar o painel passando o cabo e o passa-cabo no espaço previsto à esquerda **O**. Posicione correctamente os trincos da parte central em cima e em baixo do painel, e a seguir, aperte o painel para o fixar (R10).
15. Pegar na dobradiça superior esquerda do saquinho dos acessórios e passe-a no alojamento situado à esquerda no painel **R**. Fixe-a com os 2 parafusos (R11).
16. Introduz e fixe as tampas **Q** no painel (R11).
17. Faça sair o cabo do passa-cabo para cima tendo o cuidado de não torcê-lo e fixe-o no painel com uma fita adesiva.
18. De forma a não perder a dobradiça superior da direita de que poderia precisar mais tarde, guardá-la no saquinho dos acessórios.
19. Remova a tampa dos orifícios **S** no lado esquerdo da porta do congelador (R12).

Desenho R7

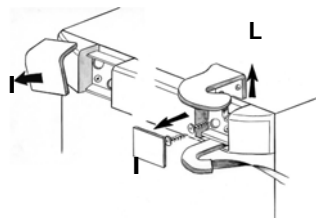

Desenho R8

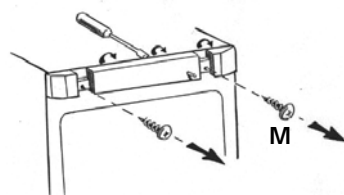

Desenho R9

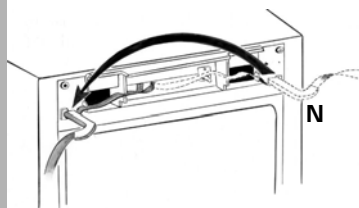

Desenho R10

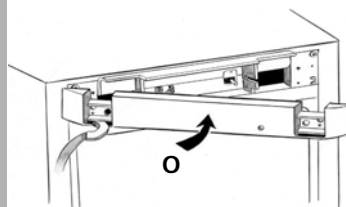

Desenho R11

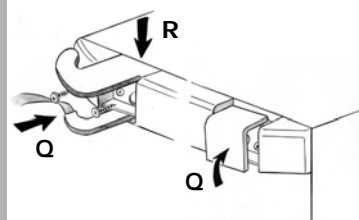

20. Desaperte o bloco metálico do batente da porta **T** no lado direito da porta do frigorífico, vire-o e aperte-o no lado esquerdo da porta do congelador, alinhando o orifício da placa no da porta (R12).
21. Insira a tampa dos orifícios **S**, colocada anteriormente no lado esquerda da porta do congelador, no lado direito desta mesma porta (R12).

## Montagem das portas

22. Insira a porta do frigorífico na dobradiça de cima (R13).
23. Insira a dobradiça do meio e aperte-a para fixá-la verificando se os calços de plástico estão correctamente inseridos na cavilha (R13).
24. Insira a porta do congelador na dobradiça do meio (R13).
25. Insira a dobradiça de baixo na porta do congelador, verificando se o calço de plástico está correctamente inserido na cavilha entre a dobradiça e a porta. Aperte a dobradiça para fixá-la (R13).
26. Volte a montar o rodapé.
27. Volte a colocar o aparelho na posição vertical e abra a porta do frigorífico até o batente.
28. Remova a fita adesiva para libertar o cabo do painel e ligue o conector na placa (R14).
29. Faça sair o cabo do passa-cabo puxando-o para cima, tendo o cuidado de não torcê-lo **U**. Puxe lentamente para o estender e insira-o no labirinto formado pelas nervuras na porta **V** partindo do ponto próximo da dobradiça (R15).
30. Com uma pinça, ponha a parte inferior e a parte superior no lado direito da tampa traseira da porta (R16).
31. Fixe a tampa traseira **B** (R17).
32. Insira as tampas superiores **A** (R17).

**⚠** Aguarde duas horas antes de ligar o seu frigorífico.

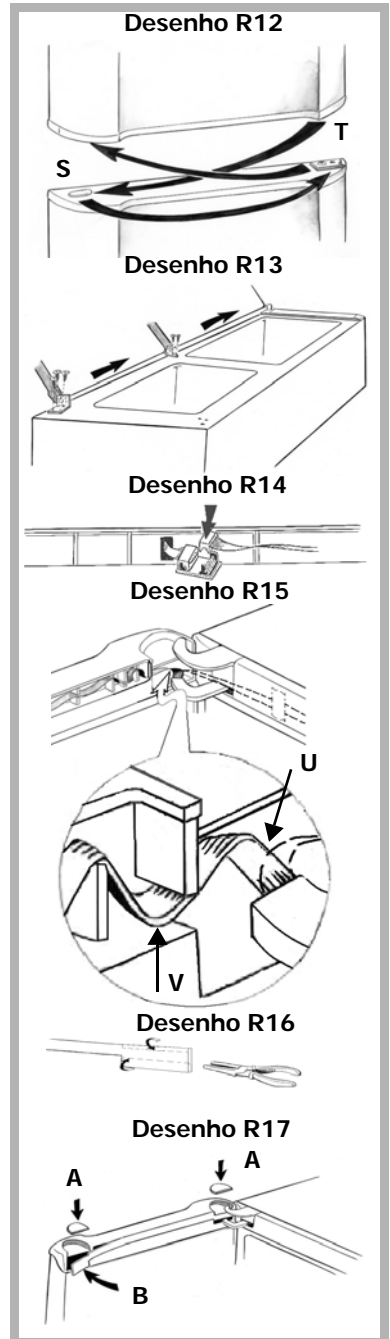

**⚠** Apenas uma instalação correcta do seu electrodoméstico respeitando as prescrições que lhe são fornecidas neste "Guia de Instalação e de Utilização", permitir-lhe-á conservar os alimentos nas melhores condições, aliado a um consumo de energia optimizado.

- Coloque o electrodoméstico em local seco e arejado.
- Evite as varandas, as sacadas e os terraços: o calor excessivo durante o Verão e o frio no Inverno impedirão o bom funcionamento do seu electrodoméstico, podendo mesmo danificá-lo.
- Não o coloque em proximidade de uma fonte de calor como por exemplo um forno ou um radiador.
- O seu electrodoméstico foi concebido para um funcionamento de alto rendimento a uma temperatura ambiente adequada. O mesmo é dizer que foi concebido para uma "classe climática" específica. Esta classe climática está indicada a claro na placa sinalética que se encontra no interior do seu electrodoméstico, do lado inferior esquerdo. Acima destas temperaturas, o desempenho do electrodoméstico poderá diminuir.

- Manter uma distância mínima entre o seu aparelho e os outros móveis, nos lados, de 3 a 5 cm ou de 10 cm se o seu aparelho estiver perto de uma parede e 10 cm em cima para uma boa circulação do ar à volta do aparelho.
- Coloque o electrodoméstico a uma distância conveniente da parede por meio das travessas, fornecidas juntamente com os restantes acessórios. Para tal, deverá fixar as travessas na parte traseira do electrodoméstico.

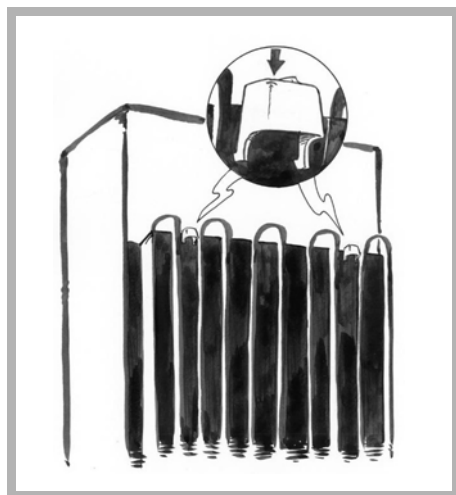

Classe Climática	Temperatura ambiente
N	de +16°C a +32°C
N-ST	de +16°C a +38°C
N-T	de +16°C a +43°C
SN	de +10°C a +32°C
SN-ST	de +10°C a +38°C
SN-T	de +10°C a +43°C
ST	de +18°C a +38°C
T	de +18°C a +43°C

**i** Uma vez instalado o electrodoméstico, regule os pés de forma a ficar inclinado ligeiramente para trás: deste modo facilitar-á o fecho correcto da porta.

**⚠** Antes de colocar os alimentos no interior e exterior do seu electrodoméstico, limpe o seu interior e exterior com bicarbonato de sódio dissolvido em água (1 colher de sopa de bicarbonato para 4 litros de água). Não utilize álcool, pós abrasivos ou detergentes que poderão danificar as superfícies. Ver capítulo "Limpeza do seu electrodoméstico".

 Para sua segurança, é imperativo que tome nota das seguintes indicações.

A instalação eléctrica deve estar em conformidade com a Norma NF C 15-100, **no que respeita essencialmente o fio terra.**

Linha 3x2,5 cm mm2 mono 230V com ligação a:

- um contador mono 230V-50Hz
- um disjuntor diferencial e um fusível (10 ou 16A, conforme o modelo)

**Não assumimos a responsabilidade por incidentes ocorridos devido a uma deficiente instalação eléctrica.**

 **Conselhos para a instalação eléctrica do seu electrodoméstico:**

- não utilize extensões, adaptadores ou tomadas múltiplas.
- não elimine nunca a ligação ao fio terra.
- a tomada de corrente eléctrica deve permanecer sempre acessível mas fora do alcance das crianças.

 Em caso de incertezas, dirija-se a um electricista.

O seu electrodoméstico está em conformidade com as directivas europeias CEE/73/23 (directiva baixa tensão), CEE/89/336 (compatibilidade electromagnética) et CEE/96/57 (eficácia energética) e as suas alterações.

 Caso o electrodoméstico tenha sido transportado em posição horizontal, coloque-o na vertical e aguarde duas horas antes de o ligar à corrente eléctrica. Pode acontecer que uma pequena quantidade de óleo tenha derramado no circuito de refrigeração, devendo então aguardar até que este reflua para o motor antes de ligar o electrodoméstico. Se não proceder desta forma, correrá o risco de danificá-lo.

 Efectue a primeira limpeza (ver capítulo "Instalação do seu electrodoméstico") antes de ligá-lo à corrente eléctrica. Para realizar qualquer operação de manutenção, desligue-o. Não puxe o cabo de alimentação; retire antes a ficha.

 "No caso de danos, o cabo de alimentação deve ser substituído pelo serviço de assistência técnica ou por alguém que tenha o mesmo título, de forma a prevenir quaisquer riscos".

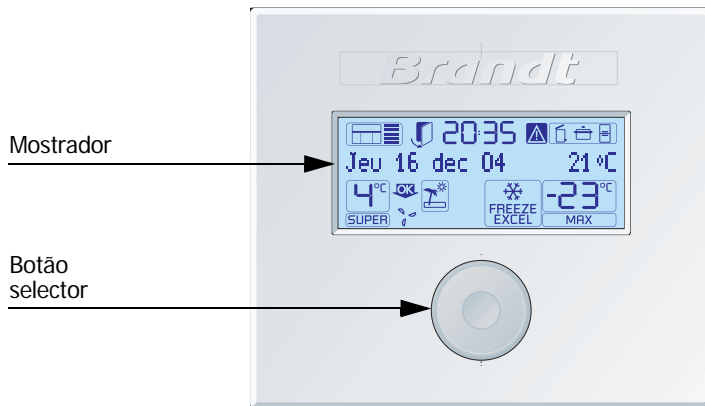

## Funcionamento da electrónica

### Botão selector

Este botão permite:

- aceder às diferentes funções rodando-o (indiferentemente nos dois sentidos)
- validar uma função premindo-o

**Para entrar na electrónica**, prima o botão.

- O ecrã torna-se mais luminoso, pode então utilizar o sistema electrónico.

**Para activar uma função**, rode o botão selector até a função desejada aparecer no ecrã e piscar.

- Um texto aparece propondo-lhe activar a função seleccionada.

- Um "SIM" intermitente e um "NÃO" aparecem após este texto.

- Valide o "SIM" premindo o botão.

- Ouve-se tocar um bip de confirmação.

**Se não pretender activar a função seleccionada**, rode o botão selector para que o NÃO fica intermitente e prima de forma a validar a sua escolha.

**Para parar uma função em curso**, rode o botão até a função desejada aparecer no ecrã em intermitência.

- Um texto convidando-o a parar a função seleccionada aparece no ecrã seguido de um "SIM" intermitente e de um "NÃO".

- Valide o "SIM" premindo o botão.

- Ouve-se tocar um bip de confirmação.

## Iniciar

### Colocação em funcionamento e escolha do idioma

Prima durante alguns segundos o botão selector.

- 2 temperaturas aparecem no ecrã.
- Um texto aparece convidando-o a escolher imediatamente o idioma: CHOOSE THE LANGUAGE - ESCOLHA O SEU IDIOMA - SCEGLI LA LINGUA ... -

Rode o botão para a direita e seleccione o idioma desejado premindo o botão.

- Ouve-se tocar um bip de confirmação.
- Uma mensagem de recepção aparece quando o idioma fica seleccionado.
- De seguida, uma mensagem propondo-lhe de ajustar a hora aparece no ecrã.

### Acertar a hora e a data

Após ter escolhido o idioma, imediatamente após a mensagem de recepção, um texto aparece no ecrã do aparelho, convidando-o a acertar a hora:

Prima o botão

- Ouve-se tocar um bip de confirmação.
- No ecrã, as horas ficam intermitentes.

Pode então ajustar a hora rodando o manípulo e de seguida premir para validar.

Repita a mesma operação para os minutos

- Uma mensagem convida-o a acertar a data

Ajuste o dia, o mês, e de seguida o ano desejados procedendo da mesma forma de que para a hora e os minutos.

- A data seleccionada aparece na sua totalidade de seguida de um "OK" intermitente e de um "NÃO".

- Para confirmar o seu ajuste, prima o botão
- Para o modificar novamente, rode o botão para que o "NÃO" fica intermitente e prima. Pode novamente modificar a data.

### Ajuste das temperaturas









Quando colocar o aparelho em funcionamento, ajuste as temperaturas numa posição média (5°C na parte frigorífico e -18°C na parte congelador).

4 horas após a colocação em funcionamento do aparelho ou após qualquer mudança de ajuste de temperatura da parte frigorífico, observe o indicador OK de temperatura no ecrã. (ver tabela símbolos).

- Se o indicador não aparecer, baixe a pouco e pouco a temperatura e verifique novamente o indicador OK 4 horas mais tarde. Repita a operação as vezes que forem necessárias.
- Se o indicador OK aparecer no ecrã, significa que a temperatura do frigorífico ficou correctamente ajustada.



## Significado dos símbolos e funções podendo aparecer no ecrã

### PARTE "FRIGORIFICO"

	<p><b>Ajuste da temperatura do frigorífico (à esquerda do ecrã)</b></p> <ul style="list-style-type: none"> <li>Ajuste ao grau de 0°C a 8°C.</li> </ul> <p><b>Paragem e recolocação em funcionamento da parte frigorífico</b></p> <ul style="list-style-type: none"> <li>Na função ajuste da temperatura do frigorífico, quando ajusta a temperatura, um "-" aparece entre 0°C e 8°C. Esta posição permite desligar a parte frigorífico. Para validar, prima o botão.</li> </ul>
	<p><b>Indicador OK de temperatura do frigorífico</b></p> <ul style="list-style-type: none"> <li>O indicador OK aparece no ecrã do aparelho, quando a temperatura da zona mais fria fica abaixo ou igual a 4°C. Isso significa que a temperatura está correctamente ajustada.</li> <li>Se a temperatura subir, o indicador luminoso apaga-se e tem de ajustar novamente a parte frigorífico.</li> </ul>
	<p><b>Função Super Cool</b></p> <ul style="list-style-type: none"> <li>Baixa temporariamente a temperatura do frigorífico para encontrar mais rapidamente a temperatura ideal de conservação (abertura prolongada da porta, carregamento do frigorífico...)</li> <li>Paragem automática após 6h ou manual desactivando a função.</li> </ul>
	<p><b>Função Ventilação</b></p> <ul style="list-style-type: none"> <li>Função Ligar/Desligar electrónica do ventilador com frio mexido ou ajustado (Ver § ventilação).</li> </ul> <p>⚠ A paragem do ventilador desliga simultaneamente as funções Super Cool e BioLyse se estas estiverem activadas.</p>
	<p><b>Função "Férias"</b></p> <ul style="list-style-type: none"> <li>Permite-lhe deixar funcionar o frigorífico durante a sua ausência, mantendo uma temperatura de cerca de 14°C para evitar o desenvolvimento de maus odores e limitar o seu consumo eléctrico.</li> <li>O símbolo  aparece em vez da temperatura do frigorífico quando a função fica activada.</li> <li>Para desligar a opção "férias", pode simplesmente desactivar a função "férias" ou ajustar a temperatura do frigorífico.</li> </ul>
	<p><b>Função BioLyse</b></p> <ul style="list-style-type: none"> <li>Sistema anti-bactéria e anti-odor</li> <li>O ventilador põe-se automaticamente em funcionamento se activar esta função pois é necessário para obter uma eficácia máxima (Ver § BioLyse).</li> </ul>
	<p><b>De vácuo</b></p> <ul style="list-style-type: none"> <li>Quando ligue a caixa de vácuo no frigorífico, o indicador luminoso acende-se e as bandas à direita do indicador luminoso descem ao produzir-se o vácuo.</li> <li>O indicador apaga-se quando a caixa fica desligada da bomba.</li> <li>Se a caixa estiver mal ligada, as barras põem-se a piscar e toca um bip sonoro para o avisar. (Ver § de vácuo).</li> </ul>

## Significado dos símbolos e funções podendo aparecer no ecrã











### PARTE "CONGELADOR"

	<p><b>Ajuste da Temperatura do congelador (à direita do ecrã)</b></p> <ul style="list-style-type: none"> <li>• Ajuste ao grau entre -23°C e -15°C.</li> <li>• Possibilidade de ver a temperatura real do congelador premindo durante mais de 3 segundos o botão.</li> <li>• Se a temperatura real for inferior a -30°C, o símbolo "LO" aparece em vez da temperatura. Se for superior à -5°C, o símbolo "HI" aparece.</li> </ul> <p><b>Paragem e recolocação em funcionamento do aparelho</b></p> <ul style="list-style-type: none"> <li>• Quando ajuste a temperatura do congelador, o símbolo "- -" aparece entre -23°C e -15°C. Esta posição permite desligar o aparelho. Para validar, prima o botão.</li> <li>• Para recolocar o aparelho em funcionamento, prima o botão e o ecrã volta à sua posição inicial.</li> </ul>
	<p><b>Função Freeze Excel</b></p> <ul style="list-style-type: none"> <li>• Este sistema ajuda-o a congelar os seus alimentos de forma eficaz. Permite adaptar o tempo de congelação em função do peso e do tipo de alimento que deseja conservar.</li> <li>• Nesta função, o ecrã convida-o a seleccionar um dos 4 tipos de alimentos seguintes:             <ul style="list-style-type: none"> <li>• Pão/Pizza/Pastelaria</li> <li>• Carnes</li> <li>• Legumes</li> <li>• Peixes</li> </ul> </li> <li>• Quando estiver escolhido o tipo de alimento, seleccione de seguida um dos 4 pesos propostos:             <ul style="list-style-type: none"> <li>• Menos de 1Kg</li> <li>• Entre 1 e 3 Kg</li> <li>• Entre 3 e 5 Kg</li> <li>• Mais de 5 Kg</li> </ul> </li> <li>• Quando a função fica activada, uma linha de texto confirma-lhe a sua escolha, o indicador luminoso Freeze Excel fica aceso, e as letras FE aparecem em vez da temperatura do congelador.</li> <li>• Se desejar congelar alimentos de tipos diferentes, active de preferência a função MAX.</li> </ul>
	<p><b>Função Max</b></p> <ul style="list-style-type: none"> <li>• Esta função permite congelar uma grande quantidade de alimentos frescos e variados até ao centro dos mesmos.</li> <li>• Quando a função é activada, o indicador luminoso MAX fica aceso e o símbolo MA aparece em vez da temperatura do congelador.</li> <li>• Recomenda-se de activá-la 24h antes da inserção dos alimentos.</li> <li>• Paragem automática após 52h ou manual desactivando a função.</li> </ul>







# Colocação em funcionamento e ajuste do aparelho **PT**

## Significado dos símbolos e funções podendo aparecer no ecrã

ALARMES	
	<b>Alarme Porta aberta</b> <ul style="list-style-type: none"><li>O alarme toca quando a porta do frigorífico fica aberta durante mais de 60 segundos. O indicador luminoso acende-se, o alarme sonoro toca e a temperatura do frigorífico fica intermitente.</li><li>Para desligar o alarme, prima o botão.</li></ul>
	<b>Alarme de subida de temperatura do congelador</b> <ul style="list-style-type: none"><li>O alarme toca:<ul style="list-style-type: none"><li>Se o símbolo "a conservar"  se acender, significa que os seus congelados estão intactos, pode guardá-los sem problema.</li><li>Se os símbolos "a cozinhar" e alarme  se acenderem, significa que é necessário cozinhar os alimentos.</li><li>Se os símbolos "a deitar fora" e alarme  se acenderem, significa que tem de deitar fora os seus alimentos que se encontram no congelador.</li></ul></li><li>Para anular os indicadores luminosos: prima o botão selector.</li></ul>
	<ul style="list-style-type: none"><li>A presença de uma destas letras em vez da temperatura do frigorífico ou do congelador significa que as sondas de temperatura estão provavelmente defeituosas</li><li>Uma procedimento de salvaguarda põe-se automaticamente em funcionamento de forma a garantir o funcionamento do aparelho, mas é indispensável contactar o serviço de assistência técnica.</li></ul>
	<ul style="list-style-type: none"><li>Se esta letra aparecer em vez da temperatura do frigorífico ou do congelador, significa que a electroválvula está provavelmente avariada</li><li>Um procedimento de salvaguarda põe-se automaticamente em funcionamento de forma a garantir o funcionamento do aparelho, mas é indispensável contactar o serviço de assistência técnica.</li></ul>
OUTRAS INFORMAÇÕES	
	<b>Acertar a hora</b> <ul style="list-style-type: none"><li>Para modificar a hora, prima durante alguns segundos o botão</li></ul>
	<b>Ajustar a data</b> <ul style="list-style-type: none"><li>Para ajustar a data, prima durante alguns segundos o botão</li></ul>
	<b>Temperatura ambiente</b>

## AVISO

-  A temperatura interna do frigorífico depende estreitamente da temperatura ambiente, da frequência de abertura das portas, da quantidade e da temperatura dos alimentos colocados no frigorífico. Tem portanto de verificar regularmente o estado do indicador de temperatura do seu frigorífico e ajustá-lo se for necessário.
-  No caso de temperatura ambiente muito baixa, recomenda-se de deixar em funcionamento a função congelação rápida.
-  As temperaturas que aparecem no ecrã correspondem às temperaturas seleccionadas e não às temperaturas reais.
-  **Mesmo quando o ecrã está desligado, o aparelho está sempre ligado à fonte de alimentação eléctrica.**

**i** Este guia é válido para vários modelos. O seu electrodoméstico está equipado com uma destas funções. Pode rapidamente o verificar comparando o seu frigorífico com as ilustrações desta página.

O seu electrodoméstico está equipado com um sistema de ventilação de ar frio:

- **Frio ventilado (A):** a ventilação agita o ar na parte frigorífico, permitindo desta forma obter uma melhor homogeneidade da temperatura e evitar a condensação nas prateleiras de vidro.

- **Frio regulado (B):** graças à coluna de repartição, o ar é orientado para todos os níveis e permite obter uma temperatura muito homogénea e evitar qualquer condensação nas prateleiras.

**Além destas vantagens no dia-a-dia, recomenda-se a utilização da ventilação:**

- em condições climáticas extremas (exemplo: canícula)

- se acabar de colocar uma importante quantidade de alimentos na parte frigorífico do seu electrodoméstico.

**Para colocar a ventilação em funcionamento:**

- Prima no respectivo botão de funcionamento (Desenho C)

- Aparelho com electrónica: esta função activa-se pelo sistema electrónico (ver tabela dos símbolos capítulo "Colocação em funcionamento e ajuste do aparelho").

**i** O ventilador não funciona de forma contínua pelo que o seu funcionamento depende da temperatura interna do frigorífico. É pois perfeitamente normal que, por momentos, o ventilador não funcione mesmo que o botão de funcionamento esteja correctamente pressionado.

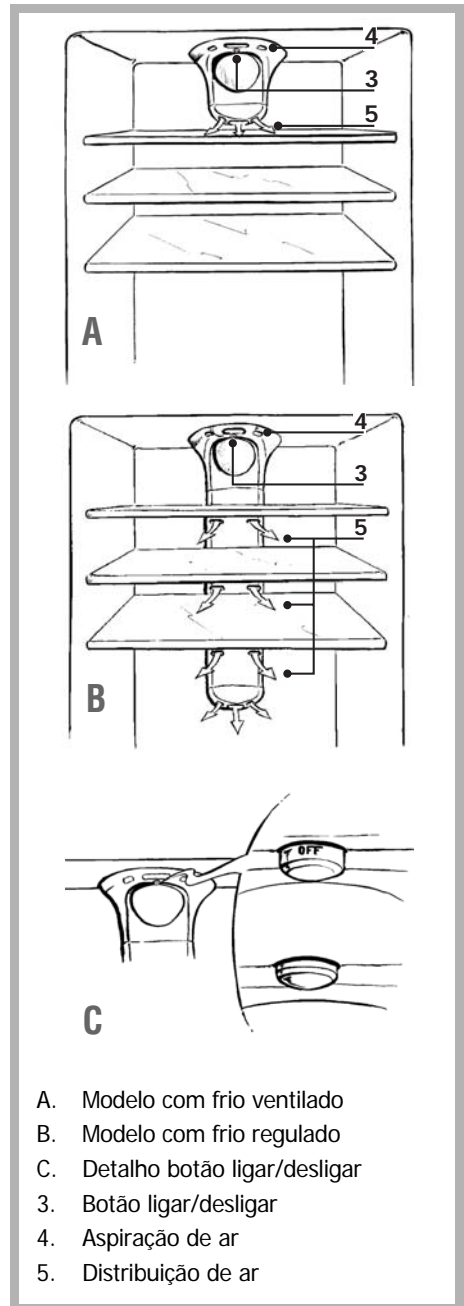

- A. Modelo com frio ventilado
- B. Modelo com frio regulado
- C. Detalhe botão ligar/desligar
- 3. Botão ligar/desligar
- 4. Aspiração de ar
- 5. Distribuição de ar

## Preparação dos alimentos a colocar no frigorífico **PT**

### Antes de introduzir alimentos no seu electrodoméstico:

Condicione correctamente os alimentos frescos: guardarão desta forma aroma, cor, teor em humidade e frescura. Evitará igualmente que o sabor de certos alimentos seja transmitido a outros. Apenas os legumes, fruta e saladas podem ser armazenados sem embalagem no recipiente de legumes.

Deixe arrefecer os pratos confeccionados e bebidas quentes no exterior do electrodoméstico. Remova as embalagens de cartão à volta dos iogurtes.

Verifique a data limite de consumo indicada nos produtos que comprou. Não deve ser ultrapassada.

## Arrumação dos alimentos no seu frigorífico

**⚠** A temperatura não é uniforme no interior do seu frigorífico. Certas zonas são mais frias que outras, terá portanto de armazenar os alimentos consoante a sua natureza na zona apropriada do seu frigorífico para garantir uma boa conservação em toda a segurança.

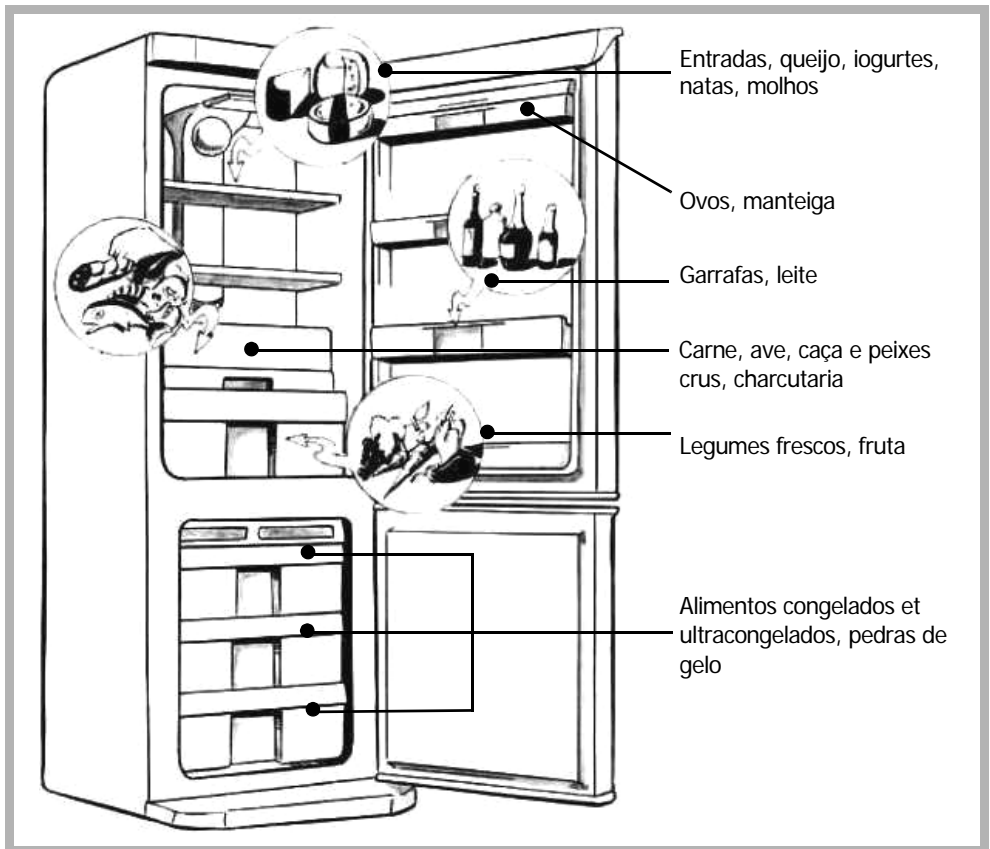

Deixe um espaço entre os alimentos para que o ar possa circular livremente e evitar qualquer contaminação entre os diferentes produtos alimentares.

Não coloque as embalagens e os alimentos em contacto com a parede do fundo do electrodoméstico: é um lugar especialmente frio e húmido do electrodoméstico, gotinhas de água e gelo condensam-se nesta zona durante o funcionamento normal do seu frigorífico.

### Signalética "Zone Fria"



A zona mais fria, assinalada pelo logotipo ao lado, é destinada para os alimentos delicados, os alimentos sensíveis e altamente perecíveis: carnes, aves, peixes, charcutarias, pratos confeccionados, saladas mistas, preparos e pastelarias à base de ovos ou creme, massas frescas, massa de tarte, pizza/ quiches, produtos frescos e queijo de leite cru, legumes prontos a usar vendidos em embalagem de plástico e mais geralmente, qualquer produto fresco cuja data limite de consumo (DLC) é associada a uma temperatura de conservação inferior ou igual a +4°C.

## Modularidade da disposição do seu frigorífico

O seu frigorífico-congelador foi concebido com o intuito de facilitar a arrumação dos alimentos podendo ajustar as prateleiras e as da portas à sua conveniência.

### O espaço Maxi-Fresh (consoante os modelos)

O recipiente MAXI-FRESH é recomendado para a conservação de peixes e carnes.

Pode ser deslocado para diferentes níveis no interior do seu frigorífico se o frio regulado for activado (ver capítulo frio ventilado ou regulado).

## Descongelamento automático do seu frigorífico

O descongelamento da parte do frigorífico do seu electrodoméstico é inteiramente automática. A água do descongelamento escorre para um recipiente de recuperação situado no motor. O calor liberto pelo motor faz evaporar o conteúdo deste recipiente.

**i** O aparecimento de gotinhas de água ou de gelo na parede vertical no fundo do seu frigorífico é normal. É um lugar especialmente frio e húmido do electrodoméstico, gotinhas de água e de gelo condensam-se nesta zona durante o funcionamento normal do seu electrodoméstico. Este gelo é regularmente eliminado durante fases de descongelamento automático do seu frigorífico.

O seu electrodoméstico permite-lhe **congelar** alimentos: diminui a temperatura rapidamente podendo desta forma conservá-los durante mais tempo.

O **ultracongelamento** é um processo industrial mais rápido e mais intenso de que a congelação doméstica. Os produtos que compra no comércio são ultracongelados.

## Preparação dos alimentos a congelar

**⚠ A congelação não esteriliza. Pois será importante preparar os seus alimentos a congelar respeitando algumas regras simples de higiene: lave as mãos antes de tocar os alimentos, limpe os utensílios de cozinha que utilizou antes de os utilizar novamente.**

Apenas congele alimentos frescos e de excelente qualidade. Consulte a tabela "Guia de congelação dos alimentos" para saber quais os produtos que pode congelar e quanto tempo pode conservá-los.

Branqueie a fruta e os legumes antes de os congelar de forma a conservar cor, aroma, sabor e vitaminas: mergulhe-os durante um tempo em água a ferver.

Espalhe os alimentos que quer congelar em pequenas porções individuais correspondendo a uma refeição. As pequenas porções são mais rapidamente congeladas.

Condicione os alimentos hermeticamente para evitar de perder o seu sabor ou ficar secos.

Utilize para isso sacos de plástico, papel aderente de polietileno, folhas de alumínio ou caixas adaptadas para a congelação.

Se utilizar sacos de plástico, comprima-os para tirar o ar antes de os fechar hermeticamente.

**⚠ Nunca ponha as garrafas ou os frascos com líquidos no congelador excepto se estes estiverem preenchidos ao 2/3 da sua capacidade: a congelação dilata os líquidos e o recipiente pode rebentar.**

Aponte em cada embalagem :

- a data de congelação
- a data limite de consumo
- o tipo de alimento contido
- o número de porções contidas

Quando comprar produtos ultracongelados, faça-o no fim das compras.

Verifique :

- se a sua embalagem não está danificada
- se não estão cobertos por uma camada de gelo (significaria que foram parcialmente descongelados)

Ponha-os num saco isotérmico ou num papel de jornal, transporte-os rapidamente, guarde-os imediatamente.

Respeite a data limite de conservação indicada na sua embalagem. O seu electrodoméstico está equipado com um compartimento congelação \*\*\*\*, permitirá conservar produtos ultracongelados da melhor forma.

## Carne fresca

Produto	Validade
Anho em pedaços pequenos	8 meses
Lombo de porco	5 meses
Costoletas de porco	4 meses
Vaca cozida, rosbife	10 meses
Bifes de vacas, bifos de vacia, em molho, lombo de vaca	8 meses
Bifes, costeletas de vitela	10 meses
Carne picada	4 meses
Miúdos	3 meses
Salsichas	2 meses

Recomenda-se de descongelar completamente a carne antes de a cozinhar, de forma a evitar que esta coza mais rápido no exterior de que no interior, excepto para os panados, que podem ser fritos directamente a lume brando/médio, e carnes cozidas.

## Animais de galinheiro

Prepare-os despenados/esfolados, destripados, eventualmente partidos aos bocados, lavados e limpos.

Produto	Validade
Pato	4 meses
Coelho	6 meses
Galinha para calda	7 meses
Ganso	4 meses
Frango	10 meses
Peru	6 meses
Miúdos	3 meses

## Caça

Prepare-os despenados/esfolados, destripados, eventualmente partidos aos bocados, lavados e limpos.

Produto	Validade
Pato selvagem, Galinhola, Faisão	8 meses
Lebre	6 meses
Perdiz, Codorniz	8 meses

## Peixe

Produto	Validade	Preparação
Carpe	2 meses	Descame, esvazie, tire a cabeça. Lave, limpe e congele
Lúcio		
Rodovalho		
Salmão		
Cavala		
Tenca		
Truta	3 meses	Descame, esvazie, tire a cabeça, lave, ponha-a durante 30 segundos em água fria salgada, limpe e congele.
Dourada		
Linguado		

## Alimentos confeccionados

A duração de conservação dos pratos confeccionados diminui se se servir de toucinho ou de bacon para dar mais paladar.

Produto	Validade	Cozedura de preparação
Molho com sumo de carne	3 meses	meia-cozedura
Molho de tomate		no ponto
Minestrone de legumes	2 meses	sans pâtes
Lasanhas	4 meses	meia-cozedura
Lombos	2 meses	no ponto
Fatia de vitela	1 meses	meia-cozedura
Carnes com molho	3 meses	
Guisado de caça	2 meses	
Peixe cozido em água ou no forno	2 meses	meia-cozedura
Pimentos,beringelas,curgetes recheadas com carne		
Cogumelos com alho e salsa, ratatouille depimentos		
Espinafres cozidos em água		
Pizza	6 meses	no ponto

Ponha directamente ao lume ou no forno, sem descongelar.

## Legumes

Recomenda-se de branquear os legumes ao vapor, para não perderem nem as suas vitaminas nem os seus sais minerais na água da cozedura. Desta forma, não precisa aguardar que sequem para os congelar, basta aguardar que arrefecem.

Produto	Validade	Preparação	Tempo de branqueamento
Espargo	12 meses	Lave e tire os fios	2 minutos
Couve, couve-flor	8 meses	Limpe,corte em pedaços	2 minutos (1)
Alcachofra	12 meses	Tire as folhas externas	6 minutos (1)
Feijão		Debulhe	3 minutos
Feijão verde		Lave, tire as pontas	4 minutos
Cogumelo		Limpe	2 minutos (1)
Beringela		Lave, corte em fatias	4 minutos (2)
Pimento (3)		Lave, corte em fatias, tire as sementes	não os branquear
Ervilha, Tomate (3)		Debulhe e congele imediatamente Dispondo-os numa única camada e se seguida envolve	
Salsa,manjerico	8 meses	Lave	2 minutos
Espinafres	12 meses	Lave, corte em pedaços, divide em porções. Não ponha batatas, ficam pretas.	não os branquear
Jardineira para minestrone (aipo, cenoura, acelgas,alho francês, etc.)			

(1) Ponha um pouco de vinagre e limão na água da cozedura(água acidula).

(2) Salmoure antes de proceder à cozedura.

(3) Durante a descongelação,estes legumes reduzem-se em papa,pois contém muita água.Portanto,recomenda-se de os descongelar apenas se pretende comê-los cozidos.

Normalmente, os legumes são melhores se forem cozidos directamente sem ser descongelados.

Reduza ostempos de cozedura tendo em conta o branqueamento antes da congelação.

## Fruta

A fruta tem de ser coberta de açúcar ou xarope, consoante os casos. A quantidade de açúcar a utilizar para a conservação é de cerca de 250 gr. para 1 quilo de fruta. Os xaropes são utilizados em percentagens variáveis; preparem-se em calda com água açucarada. As diferentes concentrações são as seguintes:

- solução a 30%, açúcar 450 gr. por litro de água;
- solução à 40%, açúcar 650 gr. por litro de água;
- solução à 50%, açúcar 800 gr. por litro de água;

Para que a cor das frutas não se altera, ponha-as em sumo de limão antes de as cobrir com açúcar, ou então verta sumo de limão no xarope. Os recipientes de frutas a congelar terá de ficar um hora no frigorífico antes de ser introduzidos no congelador. As frutas têm de ficar completamente cobertas de xarope.

Produto	Validade	Preparação
Damasco	8 meses	Lave, descaroce, xarope a 30%
Ananás	10 meses	Descasque, corte em fatias, xarope a 50%
Laranja		Descasque, corte em fatias, xarope a 30%
Cereja		Lave, descaroce, cobre de açúcar ou de xarope a 30%
Morango	12 meses	Lave, tire o pedúnculo e cobre de açúcar
Melão		Descasque, corte em fatias, tire as pevides, cobre com xarope a 30%
Pêssego	8 meses	Descasque, descaroce, corte em fatias, cubra com xarope a 50%
Toranja	12 meses	Descasque, corte em fatias, xarope a 30%
Sumo de citrinos	10 meses	Esprema, tire as pevides, ponha açúcar
Ameixa	12 meses	Lave, descaroce, cubra com açúcar ou de xarope a 50%
Uva		Separe as pevides do cacho, lave, cubra com açúcar ou de xarope a 30%
Mirtilos, amoras, groselheira, framboesas, groselhas	10 meses	Lave, tire os pedúnculos, cubra com açúcar

## Pão

Pode-se conservar durante **2 meses**. Descongele no forno a 50 °C, ligando depois de ter colocado o pão.

## Manteiga e queijo

Congele a manteiga e o queijo dividindo-os em pedaços para um consumo semanal.

A manteiga e os queijos duros (ex. parmesan) conservam-se durante **8 meses**, os outros queijos durante **4 meses**. Terá de os descongelar no frigorífico tendo cuidado com a condensação que se forma nestes produtos.



Não ponha os alimentos frescos ao lado dos que já estão congelados de forma a evitar provocar um aumento da temperatura.

**i** O peso máximo dos alimentos que pode congelar por 24 horas está indicado na placa sinalética (situada no interior da parte do frigorífico do seu aparelho, na parede esquerda da parte inferior) sob a denominação: "CAPACIDADE DE CONGELAÇÃO / FREEZING CAPACITY (kg/24h)".

## Congelação rápida

A função "Congelação rápida" permite colocar rapidamente a temperatura do congelador no máximo de forma a congelar mais rapidamente uma grande quantidade de alimentos frescos (ver § "colocação em funcionamento e ajuste do aparelho").

Pode colocar os alimentos a congelar em todos os compartimentos do seu congelador. No entanto, para uma congelação mais rápida, recomenda-se de colocar os alimentos na zona "Congelação rápida" do seu congelador, isto é na primeira gaveta de cima (ver Desenho).

**i** Os alimentos devem ser congelados o mais rápido possível para conservarem as suas vitaminas, valor nutritivo, aspecto e sabor.

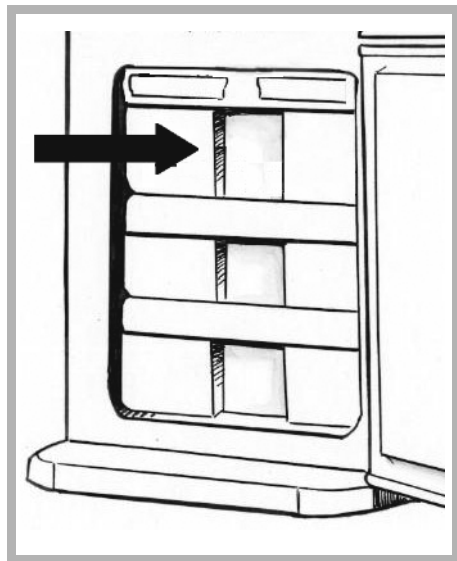

Pode descongelar alimentos de cinco maneiras diferentes:

- pondo-os vários horas na parte do frigorífico do seu electrodoméstico
- deixando-os descongelar lentamente em temperatura ambiente
- no forno tradicional em temperatura muito amena (40/50°C)
- no forno microondas
- cozendo-os directamente

O descongelamento no frigorífico é o método mais lento mas mais seguro.

**⚠ Nunca volte a congelar alimentos que já descongelados, mesmo parcialmente, sem os ter cozinhados previamente.**

**⚠ Não se recomenda de levar directamente à boca produtos que acabaram de sair do congelador (gelados, pedras de gelo...): estão então numa temperatura muito baixa e podem provocar queimaduras de frio.**

**Evite tocar alimentos congelados ou ultracongelados com as mãos molhadas: podem ficar coladas. Recomenda-se de apenas descongelar os seus alimentos para uma utilização imediata.**

## Descongelamento automático do congelador

O descongelamento da parte congelador do electrodoméstico é inteiramente automática.

A água do descongelamento corre para um recipiente de recuperação que fica no motor.

O calor liberado pelo motor evapora o conteúdo deste recipiente.

**⚠ Não ponha os alimentos frescos ao lado dos que já estão congelados de forma a evitar provocar um aumento da temperatura.**

## Limpeza do seu electrodoméstico

**⚠ Recomenda-se, para uma melhor higiene e uma conservação dos alimentos em toda a segurança, de limpar e desinfectar regularmente o seu electrodoméstico: a parte do frigorífico uma vez por mês e o congelador após cada descongelamento.**

Tire do seu electrodoméstico todos os produtos. Coloque-os em sacos isotérmicos ou envolva-os em papel de jornal e ponha-os num lugar fresco.

Antes de colocar os alimentos no interior e exterior do seu electrodoméstico, limpe o seu interior e exterior com bicarbonato de sódio dissolvido em água (1 colher de sopa de bicarbonato para 4 litros de água). Não utilize álcool, pós abrasivos ou detergentes que poderão danificar as superfícies.

**⚠ Não utilize aparelhos de limpeza com jacto de vapor de alta pressão. As altas temperaturas do vapor poderão danificar as superfícies e os circuitos eléctricos, expondo-o a riscos de electrocussão.**

Enxágue com água e seque com um pano.

Verifique periodicamente se o orifício de evacuação das águas de descongelamento não está obstruído, e limpe-o com um cotone-te como indicado no Desenho.

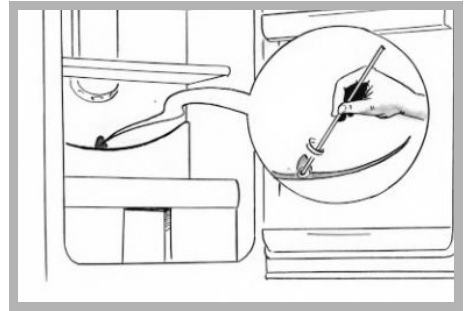

Tenha sempre em conta de limpar de vez em quando o condensador que se encontra na traseira do electrodoméstico (ver capítulo "Descrição do seu electrodoméstico").

Utilize para esse efeito um pincel seco ou, melhor ainda, um aspirador.

Ligue novamente o electrodoméstico à corrente eléctrica e ajuste, se necessário, a temperatura do frigorífico conforme descrito no capítulo "Regulação da temperatura do seu frigorífico".

Aguarde 3/4 horas antes de recolocar os alimentos no seu electrodoméstico.

Após 24h, desactive a tecla "congelamento rápida" para a desligar.

O compartimento correção para fruta e legumes está equipado com um filtro que controla o nível de humidade mantendo-o adaptado à melhor conservação destes alimentos.

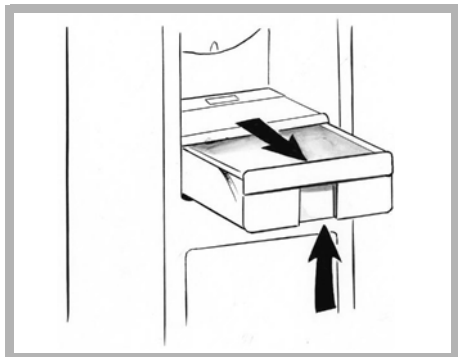

Para efectuar a limpeza do filtro: tire a parte superior do recipiente de legumes, desmonte a tampa, tire o filtro "K" e lave-o debaixo da água da torneira. O cesto correção pode remover-se da seguinte forma: extraia o cesto até o fundo da corrida, levante a parte anterior e puxe-a para si.

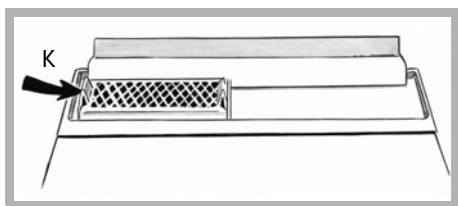

## Substituição da lâmpada

**⚠ Desligue o electrodoméstico da corrente eléctrica.**

- Desaperte o parafuso que segure a lâmpada do tecto.
- Tire a lâmpada do tecto e substitua a lâmpada por outra do mesmo modelo (15 WATT máx.), volte a colocar a lâmpada do tecto no devido lugar e aperte o parafuso que a segura.

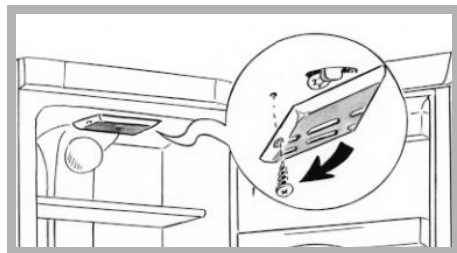

## Clearit

Para preservar o seu aparelho, recomendamos a utilização de produtos de limpeza **Clearit**.



**A mestria dos profissionais  
ao serviço dos particulares**

A **Clearit** propõe-lhe produtos profissionais e soluções adequadas para a limpeza diária dos seus electrodomésticos e da sua cozinha.

Encontre no seu revendedor habitual os diversos produtos desta marca bem como uma vasta gama de acessórios e consumíveis.

## Ruídos de funcionamento normais

Para que a temperatura escolhida seja constante, o seu electrodoméstico activa regularmente o seu motor. Os ruídos resultantes são ruídos de funcionamento normais, diminuem automaticamente quando o seu frigorífico atinge a temperatura pretendida. Estes ruídos são os seguintes :

<b>RUÍDO</b>	<b>CAUSA</b>
<b>Zumbidos</b>	Resultantes do motor. Tais zumbidos podem ser por vezes mais acentuados quando o motor engrena.
<b>Gorgolejos ou zumbidos ligeiros</b>	Resultantes da circulação do fluido de refrigeração nas tubuladuras do seu frigorífico.
<b>Disparos</b>	Fazem-se ouvir sempre que o termóstato engrena ou o motor dispara.
<b>Ligeiro barulho de fundo</b>	Si o seu electrodoméstico está equipado com um ventilador(consoante os modelos) o ar que circula no seu interior provoca um ligeiro barulho de fundo.

## Perturbações ou pequenas avarias

Poderão surgir alguns incidentes aquando da utilização do seu electrodoméstico. Antes de contactar o Serviço Pós-venda, verifique se não é possível solucionar os problemas com base no Guia.

<b>INCIDENTE</b>	<b>CONSELHO</b>
<b>Ruídos estranhos</b>	<ul style="list-style-type: none"> <li>- verifique a regulação dos pés do electrodoméstico e a sua estabilidade.</li> <li>- certifique-se de que o electrodoméstico não está em contacto com a parede.</li> <li>- verifique se todas as peças amovíveis (reservatório, prateleiras, etc.) estão devidamente colocadas.</li> <li>- certifique-se de que as garrafas ou recipientes estão correctamente colocados no seu electrodoméstico e se não se toquem.</li> </ul>
<b>O frigorífico não produz frio suficiente</b>	<ul style="list-style-type: none"> <li>- verifique se a temperatura está ajustada como indicado no capítulo "Regulação da temperatura do seu frigorífico".</li> <li>- se colocou no seu frigorífico uma importante quantidade de alimentos, reajuste o termóstato como indicado no capítulo "Regulação da temperatura do seu frigorífico".</li> <li>- assegure-se de que não abre a porta do electrodoméstico amiúde ou que não a deixa aberta.</li> </ul>
<b>O seu electrodoméstico não produz frio</b>	<ul style="list-style-type: none"> <li>- verifique se o cartão electrónico está aceso.</li> <li>- verifique se o electrodoméstico está correctamente ligado à corrente.</li> <li>- certifique-se de que o disjuntor de sua casa não disparou, de que o fusível não saltou ou não está desatarraxado.</li> </ul>

INCIDENTE	CONSELHO
<b>Forma-se uma camada de gelo no interior do seu electrodoméstico</b>	- assegure-se de que não abre a porta do electrodoméstico amiúde ou que não a deixa aberta.
<b>As paredes exteriores estão quentes</b>	- é normal, permite evitar a formação de embaciamento na parte externa do seu electrodoméstico.
<b>Aparecem gotinhas de água na parede exterior do seu electrodoméstico</b>	- quando o aquecimento do seu domicílio não está aceso (por exemplo na Primavera e no Outono), e se o ar ambiente estiver carregado de humidade, pode acontecer que um pouco de embaciamento vem condensar-se nas paredes externas do seu electrodoméstico. Não é de forma alguma perigoso e o seu electrodoméstico continua de funcionar correctamente.
<b>Formam-se gotinhas de água ou de gelo na parede no fundo do electrodoméstico</b>	- é normal. É um lugar especialmente frio e húmido do electrodoméstico, gotinhas de água e de gelo vêm condensar-se durante o funcionamento normal do seu electrodoméstico. Este gelo é regularmente eliminado durante as fases de descongelamento automático do seu frigorífico.
<b>A congelação de certos alimentos não é completa</b>	- é normal os alimentos com muito açúcar, gordura ou álcool não ficarem completamente congelados e ficarem parcialmente moles (gelados, sumo de fruta...).
<b>No fundo do electrodoméstico algumas gotinhas estancam</b>	- verifique se o orifício de evacuação das águas de descongelamento não está obstruído. Se for o caso destape-o com um cotonete ou um fio metálico como indicado no capítulo "Manutenção regular do seu electrodoméstico".
<b>As carnes congeladas apresentam riscos brancos</b>	- verifique se o termóstato do seu electrodoméstico está correctamente ajustado e não está numa temperatura demasiada baixa (ver capítulo "Regulação da temperatura do seu frigorífico"). - verifique se não guardou estas carnes tempo a mais no congelador com ajuda da tabela que encontrará no capítulo "Guia de congelação dos alimentos".
<b>É difícil abrir a porta</b>	- é normal a porta oferecer uma certa resistência à abertura, especialmente quando acabou de a fechar: cria-se no seu electrodoméstico uma pequena depressão que serve para garantir uma perfeita impermeabilização da porta. Basta aguardar alguns instantes antes de voltar a abri-la.
<b>A luz no interior do frigorífico está desligada</b>	- verifique se o electrodoméstico está correctamente ligado à corrente - certifique-se de que o disjuntor de sua casa não disparou, de que o fusível não saltou ou não está desatarraxado - verifique se a lâmpada não está fundida e consulte o capítulo "Substituição da lâmpada".







Qualquer intervenção no seu aparelho deve ser realizada:

- quer pelo seu revendedor,
- quer por outro profissional qualificado autorizado pela marca.

Ao chamá-los, indique a referência completa do seu aparelho (modelo, tipo e número de série). Estas informações figuram na placa de identificação fixada no aparelho.

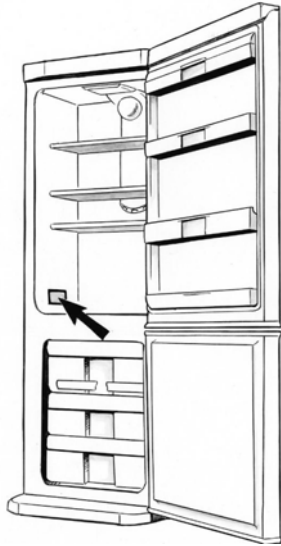

		220-240 V ~ 50 Hz	
SERVICE	TYPE	M	W A W
Nr. 06 39 40002	TOTAL GROSS CAPACITY	1	
R 600a	VOLUME BRUT TOTALE		
	CLASS NET CAPACITY FRIDGE	1	
	CLASSE VOLUME UTILE CONGELATEUR	1	
	FREEZING CAPACITY	kg/24h	
	POUVOIR CONGELATION		
COMBI FRIDGE-FREEZER	SYSTEME COMP.	MADE IN ITALY	
FRIGORIFERO-CONGELATORE		FABBRICATO IN ITALIA	