

FR GUIDE D'INSTALLATION & D'UTILISATION  
EN INSTRUCTIONS FOR USE  
RU РУКОВОДСТВО ПО ЭКСПЛУАТАЦИИ  
PT INSTRUÇÕES DE USO  
EL ΟΔΗΓΙΕΣ ΕΓΚΑΤΑΣΤΑΣΗΣ & ΧΡΗΣΗΣ

**Brandt**

Lave-Linge  
Washing machine  
Стиральная машина  
Máquina de lavar roupa  
Πλυντήριο ρούχων



**FR Page 3**

*Dans le souci d'une amélioration constante de nos produits, nous nous réservons le droit d'apporter à leurs caractéristiques techniques, fonctionnelles ou esthétiques toutes modifications liées à leur évolution.*

**Important :**

**Avant de mettre votre appareil en route, veuillez lire attentivement ce guide d'installation et d'utilisation afin de vous familiariser plus rapidement avec son fonctionnement**

**EN Page 11**

*As part of our commitment to constantly improving our products, we reserve the right to make changes to them based on technical advances to their technical and functional features and appearance.*

**Warning :**

**Before installing and using your appliance, please carefully read this Guide to Installation and Use, which will allow you to quickly familiarise yourself with its operation.**

**RU Стр. 19**

*В целях постоянного совершенствования наших изделий мы оставляем за собой право вносить любые изменения в характеристики изделий и в их функциональные или эстетические свойства.*

**Внимание:**

**прежде чем включить Ваше устройство, внимательно прочитайте данное руководство по установке и эксплуатации изделия для быстрого ознакомления с его работой.**

**PT Página 27**

*Com a preocupação de melhorar constantemente os nossos produtos, reservamo nos o direito de modificar as respectivas características técnicas, funcionais ou estéticas por motivos ligados à sua evolução.*

**Importante:**

**Antes de pôr o aparelho a funcionar, leia este guia de instalação e de utilização com atenção para se familiarizar mais rapidamente com o seu funcionamento.**

**EL Σελίδα 35**

*Μεριμνώντας για τη συνεχή βελτίωση των προϊόντων μας, κρατάμε το δικαίωμα για οποιαδήποτε τροποποίηση των τεχνικών λειτουργικών ή αισθητικών χαρακτηριστικών τους που συνδέεται με την εξέλιξή τους.*

**Σημαντικό:**

**Πριν θέσετε τη συσκευή σε λειτουργία, παρακαλείστε να διαβάσετε προσεχτικά αυτές τις οδηγίες ώστε να εξοικειωθείτε γρηγορότερα με τη λειτουργία της συσκευής.**

• **ÍNDICE**

	Página	Página	
Desmontagem das argolas de transporte .....	.28	Programação .....	.30
Deslocamento do seu aparelho .....	.28	Pormenores dos programas e das opções .....	.31
Alimentação em água fria .....	.28	Modificação de um programa de lavagem .....	.32
Evacuação das águas usadas .....	.28	Dispositivos de segurança automáticos .....	.32
Alimentação eléctrica .....	.29	Limpeza do filtro da bomba .....	.33
Instalação do aparelho .....	.29	Manutenção do seu aparelho .....	.33
Carregamento da roupa .....	.29	Incidentes podendo surgir .....	.34
Carregamento dos produtos de lavagem .....	.29	Mensagens indicadas pela intermitência dos indicadores .....	.34

**Estimada e estimado Cliente**

Acabou de adquirir uma máquina de lavar roupa **BRANDT** e gostaríamos de lhe agradecer desde já a sua preferência.

Toda a nossa paixão e o nosso saber-fazer foram dedicados a este aparelho, de maneira a que ele possa satisfazer o melhor possível as suas necessidades. Inovador e eficiente, concebemo-lo a pensar na sua permanente facilidade de utilização.

Na gama de produtos **BRANDT** encontrará também uma vasta selecção de fornos, microondas, placas de cozinha, exaustores, fogões, máquinas de lavar louça, máquinas de secar roupa, frigoríficos e congeladores, que poderá combinar com sua nova máquina de lavar roupa **BRANDT**.

Para mais informações de carácter útil e complementar, bem como para encontrar todos os nossos produtos, consulte o nosso site [www.brandt.com](http://www.brandt.com)

[www.brandt.com](http://www.brandt.com)

**BRANDT**

• **INSTRUÇÕES DE SEGURANÇA****Importante:**

**Este aparelho, destinado a um uso exclusivamente doméstico, foi concebido para lavar, enxaguar e enxugar os têxteis laváveis à máquina.**

**Respeite obrigatoriamente as seguintes instruções. Não assumimos qualquer responsabilidade e garantia em caso de incumprimento destas recomendações podendo provocar danos materiais ou corporais.**

– Este aparelho não está previsto para ser utilizado por pessoas (incluindo as crianças) com capacidades físicas, sensoriais ou mentais reduzidas, ou por pessoas sem experiência ou conhecimento, excepto se puderam beneficiar, por intermédio de uma pessoa responsável da sua segurança, de uma vigilância ou de instruções prévias sobre a utilização do aparelho.

– O aparelho apenas deve ser utilizado de acordo com o modo de utilização, para evitar danos à sua roupa e ao seu aparelho. Utilize apenas produtos de lavagem e de manutenção certificados para a utilização em máquina de lavar roupas de uso doméstico.

– Se, antes da lavagem, tratar a sua roupa com um removedor de nódoas, dissolventes e, regra geral, com quaisquer produtos inflamáveis ou com grande poder detonador, não a introduza imediatamente no aparelho. Do mesmo modo, recomenda-se veemente de não utilizar solventes ou produtos em bomba aerossol em proximidade da sua máquina de lavar roupa e geralmente de aparelhos eléctricos numa sala mal ventilada (risco de incêndio e de explosão).

– Se incidentes se produzirem e se não conseguir resolvê-los seguindo as soluções apresentadas (ver capítulo “INCIDENTES PODENDO SURGIR”), recorra a um profissional qualificado.

– Se tiver de abrir a sua máquina durante um ciclo (por exemplo: para pôr ou retirar roupas), consoante a fase na qual se encontra o programa (em lavagem essencialmente), tenha o cuidado de verificar a temperatura interior que pode estar muito elevada (risco de queimaduras graves).

– Durante uma nova instalação, o aparelho deve ser ligado à rede de distribuição de água com um tubo novo, o tubo usado não deve ser reutilizado.

– Não deixe as crianças brincar com o aparelho e afaste os animais domésticos.

– Terá de pôr imediatamente os aparelhos usados inutilizáveis. Desligue e corte o cabo de alimentação rente ao aparelho. Feche a chegada de água e remova o tubo. Ponha o fecho da porta inutilizável.

– Em caso de risco de gelo, desligue o tubo de chegada de água e esvazie a água que pode subsistir no tubo de drenagem colocando-o o mais baixo possível numa cuba.

• **POUPANÇAS DE ENERGIA**

– Apenas programe a prelavagem quando é absolutamente necessário: por ex. para roupas de desporto ou de trabalho muito sujas, etc.

– Para roupas pouco ou medianamente sujas, um programa de baixa temperatura é suficiente para obter um resultado de lavagem impecável.

– Para roupas pouca sujas, escolha um ciclo de lavagem curto.

– Doseie o produto de lavagem consoante a dureza da água, do grau de sujidade e da quantidade de roupas e respeite os conselhos que constam das embalagens dos detergentes.

• **PROTECÇÃO DO AMBIENTE**

Os materiais de embalagem deste aparelho são recicláveis. Por isso, participe na reciclagem dos mesmos e contribua, assim, para a protecção do ambiente, depositando-os nos contentores municipais previstos para este efeito.

O seu aparelho contém também inúmeros materiais recicláveis. Por esta razão, está marcado com este símbolo a fim de lhe indicar que, nos países da União Europeia, os aparelhos usados não devem ser misturados com os restantes resíduos. A reciclagem dos aparelhos organizada pelo fabricante será, pois, efectuada nas melhores condições, de acordo com a directiva europeia 2002/96/CE sobre os resíduos de equipamentos eléctricos e electrónicos. Dirija-se à câmara municipal da sua residência ou ao seu revendedor para conhecer os pontos de recolha de aparelhos usados, localizados mais perto da sua residência.

Agradecemos, desde já, a sua colaboração na protecção do ambiente.

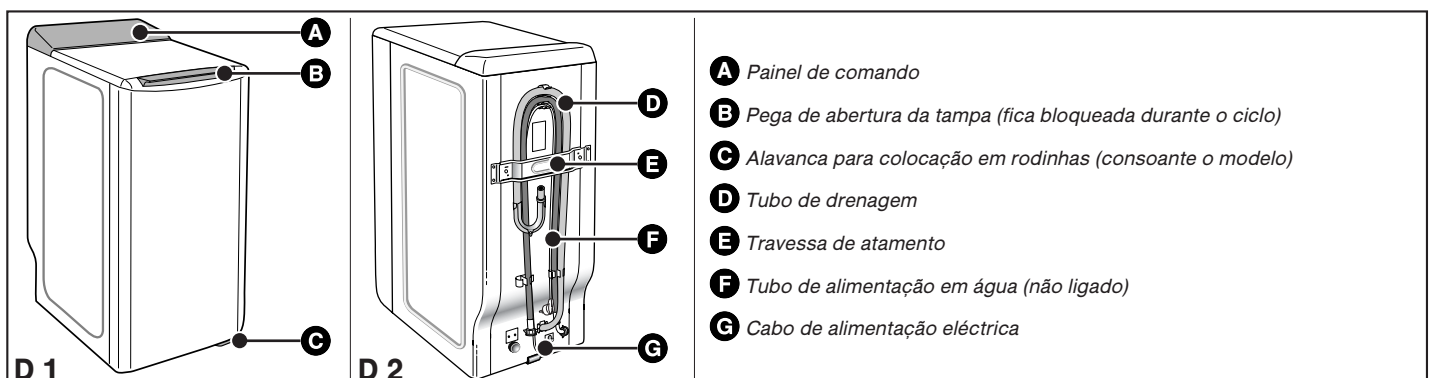
• **DESCRIÇÃO DO APARELHO**

• **DESMONTAGEM DAS ARGOLAS DE TRANSPORTE** • **DESLOCAMENTO DO SEU APARELHO**

**⚠ Importante:**  
Antes de proceder a qualquer utilização, é obrigatório efectuar as operações descritas a seguir.

Estas operações consistem em retirar todas as peças que servem para imobilizar a cuba do seu aparelho durante o transporte.

Estas operações ditas de retirada das fixações são necessárias para o bom funcionamento do seu aparelho e o respeito das normas em vigor em matéria de segurança.

Se estas operações não forem efectuadas na sua totalidade, isso poderá causar danos graves no seu aparelho durante o seu funcionamento.

– Retire a máquina de lavar roupa do seu suporte (verifique que o calço **A** que serve para o suporte do motor não ficou preso debaixo da máquina) (Desenho D3)

– Retire os 4 parafusos **B** com a ajuda de uma chave de fendas (Desenho D4)

– Desmontar a trave **C** retirando os dois parafusos **D** (Desenho D5) com a ajuda de uma chave de 10 ou de 13mm (conforme o modelo) (assegure-se de que as duas braçadeiras de plástico fixadas na trave, foram bem retiradas ao mesmo tempo que esta última).

Monte os parafusos **B** no seu lugar inicial.

**⚡ Aviso:**  
Obstruir imperativamente os dois orifícios com a ajuda dos resguardos de orifícios **E** previstos para esse efeito (fornecidos no saco dos acessórios) (Desenho D6)

– Retire o calço de imobilização do conjunto tambor/cuba (Desenho D7). Para isso :

- levante a tampa da máquina
- retire o calço **F**
- retire o calço **G** rodando-o um quarto de volta
- simultaneamente nos dois batentes.

**⚡ Aviso:**  
Retire as braçadeiras suporte dos tubos **H** obstruindo imperativamente os orifícios com a ajuda dos resguardos **I** fornecidos no saco de acessórios) (Desenho D8).

**🔍 Conselho:**  
Aconselhamos conservar todas as peças de fixação, porque deverá obrigatoriamente montá-las se tiver em seguida, de transportar a sua máquina.

**🔍 Informação:**  
Antes da sua saída da fábrica, o seu aparelho foi minuciosamente controlado; é possível por isso que constate a presença de um pouco de água na cuba ou ao nível da caixa de produtos.

• **Colocação sobre as rodinhas:**  
Se a sua máquina é equipada com rodinhas retracteis, pode deslocá-la facilmente.  
Para a colocação das rodinhas, faça rodar da direita até à extremidade esquerda a alavanca situada na parte de baixo do aparelho (Desenho D9).

**⚠ Importante:**  
Em funcionamento, a máquina não deve assentar sobre as rodinhas "dianteiras": não esqueça de levantar a alavanca na posição inicial.

• **ALIMENTAÇÃO EM ÁGUA FRIA**

Ligar o tubo de alimentação (Desenho D10) :

- por um lado, na ligação situada na parte traseira da máquina
- por outro, numa torneira munida de uma extremidade com rosca Ø 20x27 (3/4 BSP).

Se utilizar uma torneira auto-perfuradora, a abertura praticada deve ser de um diâmetro de 6 mm no mínimo.

Entrada de água:

- Pressão de água mínima : 0,1 MPa ou 1 bar
- Pressão de água máxima : 1 MPa ou 10 bar

• **Substituição do tubo de alimentação de água**

No momento da substituição, preste atenção ao bom aperto e à presença da junta nas duas extremidades

• **EVACUAÇÃO DAS ÁGUAS USADAS**

Ligar o tubo de esvaziamento, após ter montado na extremidade deste último a cruzeta fornecida com a máquina (Desenho D11) :

- ou de maneira provisória, num lava-loiça ou numa banheira.
- ou de maneira permanente num sifão ventilado.

Se a sua instalação não for equipada de um sifão ventilado, preste atenção para que a ligação não seja estanque. Com efeito, para evitar qualquer refluxo de água usada na máquina, é vivamente recomendado deixar livre passagem de ar entre o tubo de esvaziamento da máquina e a conduta de evacuação.

Em todos os casos, a cruzeta de esvaziamento deverá ser colocada a uma altura compreendida entre 90 e 65 cm em relação à base da máquina.

**⚠ Importante:**  
este atenção para manter o tubo de esvaziamento por meio de um suporte para evitar que a cruzeta se solte durante o esvaziamento e provoque uma inundação.

É possível evacuar a água usada para o solo, a condição que o tubo de esvaziamento passe por um ponto situado a uma altura compreendida entre 90 e 65 cm em relação à base da máquina (Desenho D12).

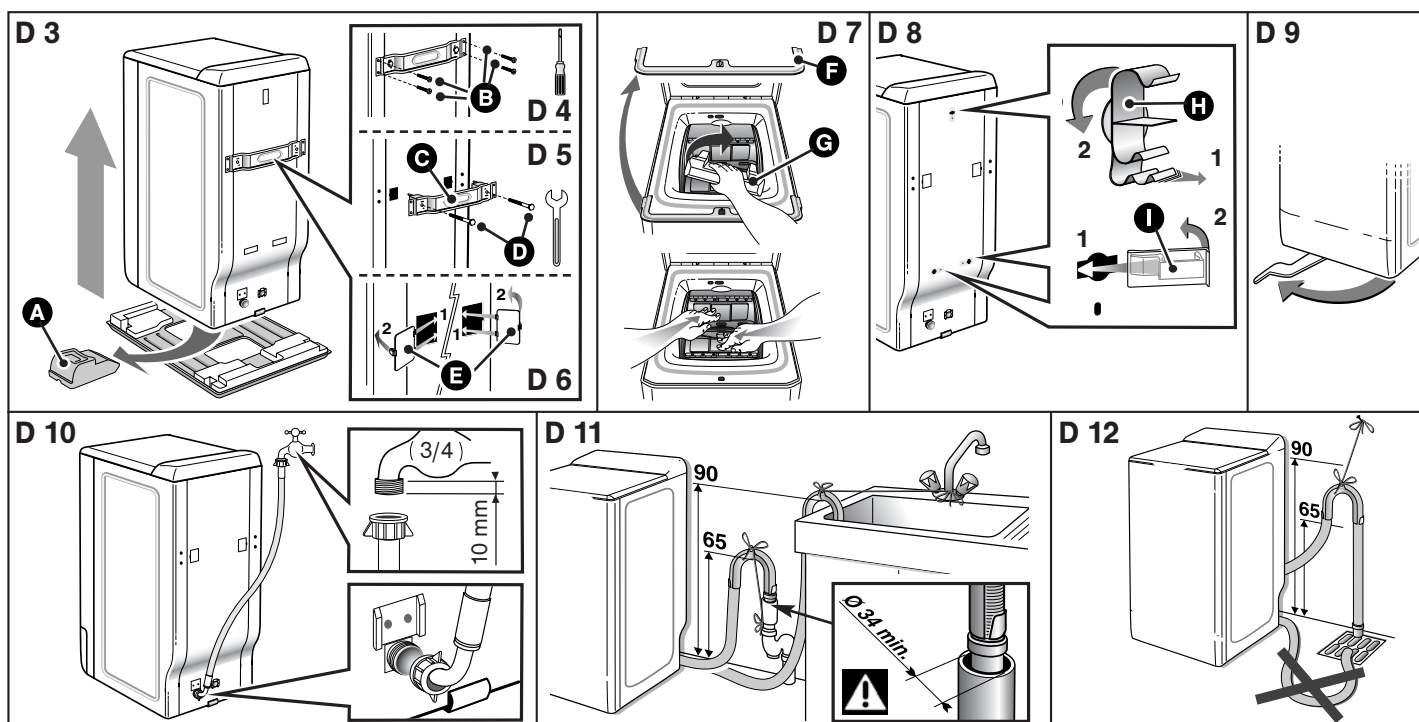



## • ALIMENTAÇÃO ELÉCTRICA

**⚠ Importante:**  
Para a sua segurança, é imperativo conformar-se com as indicações dadas abaixo.

– Antes de ligar o aparelho, verificar imperativamente se as características eléctricas são compatíveis com as da instalação (ver as indicações inscritas na placa de características fixada atrás do aparelho).

– A instalação eléctrica deve obedecer às normas em vigor e às prescrições das Autoridades Eléctricas do país em questão, **em particular para a ligação à terra** e para a localização numa sala húmida.

**Não assumimos qualquer responsabilidade por qualquer incidente causado por uma instalação eléctrica incorrecta.**

**🔍 Conselho:**  
Conselhos para a instalação eléctrica do seu aparelho.

– Não utilize fio de extensão, adaptador ou tomada múltipla.  
– Não suprima **nunca** a colocação da terra.  
– A tomada de corrente deve ser facilmente acessível mas fora do alcance das crianças.

**Se tiver dúvidas, contacte o seu instalador.**

**⚠ Importante:**  
O seu aparelho está conforme as directivas europeias CEE/73/23 (directiva baixa tensão) e CEE/89/336 (compatibilidade electromagnética) modificadas pela directiva CEE/93/68.

## • INSTALAÇÃO DO APARELHO

**⚠ Importante:**  
Se colocar a sua máquina ao lado de outro aparelho ou de um móvel, aconselhamos deixar sempre entre eles um espaço para facilitar a circulação do ar

**🔍 Conselho:**  
Por outro lado, não aconselhamos fortemente:

– instalar o seu aparelho num local húmido e mal arejado  
– instalar o seu aparelho num local onde ele poderia ser submetido a projecções de água  
– instalar o seu aparelho sobre um solo de alcatifa.  
Se não poder evitar isso, tome todas as disposições para não dificultar a circulação do ar na sua base, a fim de assegurar uma boa ventilação dos componentes internos.

### • Colocação a nível:

Verifique com a ajuda de um nível se o solo é horizontal: inclinação máxima 2°, ou seja uma diferença de aproximadamente 1 cm medido na largura e de 1,5 cm na profundidade da máquina.

### • Pés ajustáveis

Certas máquinas estão equipadas de dois pés ajustáveis colocados na parte frontal permitindo compensar as desigualdades do chão. Para ajustar a horizontalidade e a estabilidade da máquina, proceda da seguinte forma:

– ponha a máquina nas rodinhas (ou incline-a ligeiramente para trás se esta não estiver equipada de rodinhas escamoteáveis)  
– em função da configuração do chão, aperte ou desaperte o(s) pé(s) para o(s) ajustar em altura (Desenho D13)  
– volte a colocar a máquina nos seus pés e verifique a sua estabilidade.

## • CÓDIGO DE MANUTENÇÃO DOS TÊXTEIS

– Lavagem : nunca ultrapassa as temperaturas indicadas

– Cloragem diluída a frio possível: 

– Engomar: macio  médio  forte 

– Limpeza a seco: essência mineral 

Percloroetileno  quaisquer solventes 

– Nota: um código de barras indica a sua proibição   

## • CARREGAMENTO DA ROUPA

Efectue as operações na seguinte ordem:

### • Abertura da máquina

– Verifique se o selector de programas está correctamente posicionado em "□".

– Conforme o modelo, levantar a pega da abertura ou premir no botão de contacto situado na parte da frente da máquina.

A tampa abre-se.

– Abra o tambor premindo no botão situado na porta dianteira.

### • Introdução da roupa

Para performances de lavagem óptima, colocar a roupa, previamente separada e desdobrada no tambor, sem a amontoar e repartindo-a uniformemente. Misture as peças grandes com as pequenas para obter uma centrifugação óptima, sem formação de desequilíbrio.

### • Fecho do tambor

Assegure-se do bom fecho do tambor.

**⚠ Importante:**  
Verifique se os três ganchos e a borda do botão estão bem visíveis

## • CARREGAMENTO DOS PRODUTOS DE LAVAGEM

**⚠ Importante:**  
(Desenho D14)

– O recipiente "LAVAGEM" pode conter detergente em pó ou líquido, no entanto, não utilizar detergente líquido para programas **COM** pré-lavagem e/ou **COM** "início diferido" (conforme o modelo).

– O amaciador concentrado deve ser diluído com água quente.

– A lixívia concentrada deve imperativamente ser diluída.

– Para um enchimento correcto dos recipientes de produtos, colocar a tampa na sua posição máxima de abertura

– Não ultrapassar o nível **MAX**.

### • Dosagem do detergente

A quantidade a utilizar depende da dureza da água, do grau de sujidade da sua roupa e da quantidade de roupa a lavar.

Consulte sempre as recomendações de dosagem que figuram na embalagem dos produtos de lavagem.

Atenção: as recomendações dos fabricantes de detergente correspondem, na maioria dos casos a um enchimento máximo do tambor. Adopte correctamente a sua dosagem ao peso da roupa introduzida na máquina.

Estas recomendações evitar-lhe-ão uma dosagem excessiva responsável da criação de espuma. Uma produção excessiva de espuma pode diminuir as performances da sua máquina e aumentar a duração de lavagem bem como o consumo de água.

### • Detergentes para lãs e têxteis delicados

Para a lavagem destes têxteis, recomendamos utilizar um detergente apropriado (evite colocar este último directamente no tambor porque alguns produtos são agressivos para o metal).





### • Antes da primeira lavagem

Antes de efectuar a sua primeira lavagem, recomendamos fazer um ciclo de lavagem "ALGODÃO 90° sem pré-lavagem", sem roupa e utilizando meia dose do seu detergente habitual. Isto, para eliminar os resíduos de fabricação que podem eventualmente subsistir na máquina.

## • PROGRAMA PARA OS TESTES COMPARATIVOS E NORMALIZADOS

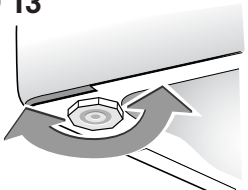
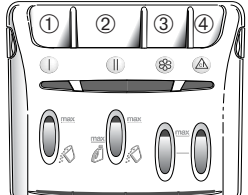
Algodão  60°C - 6 kg - sem opções - enxugamento máximo

Para a informação escrita na etiqueta energética, os testes foram feitos segundo a directiva europeia 95/12/CEE, com capacidade nominal verificando-se a utilização total do detergente CEI desde o início da fase de lavagem.

<p><b>D 13</b></p> 	<p><b>D 14</b></p> 	<p>①   Recipiente pré-lavagem (pó)</p> <p>②    Recipiente lavagem (pó ou líquido)</p> <p>③  Amaciador</p> <p>④  Lixívia</p> <p> : DETERGENTE PÓ       : DETERGENTE LÍQUIDO</p>
--	--	--

• **PROGRAMAÇÃO**

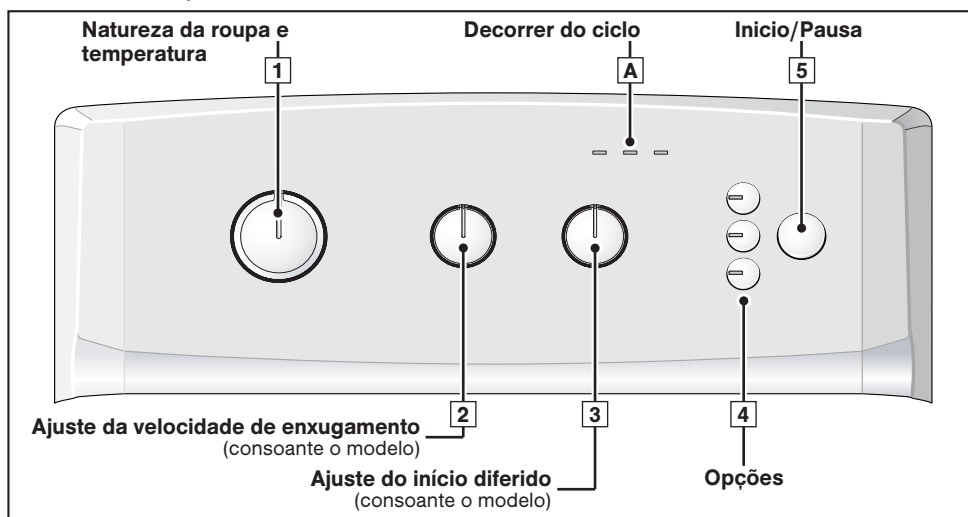

**Informação:**  
 Todas as teclas são de microcorrida e não ficam premidas. A tecla "Start/Pause" (Início/Pausa) não pode de forma alguma anular um programa.

**Importante:**  
 Antes de colocar a máquina em funcionamento, verifique se a ficha eléctrica está ligada e a torneira de água aberta. Verifique igualmente o bom fecho das tampas do cuba e da tampa da máquina. Na fase "fim de ciclo", qualquer acção num dos elementos de comando (selectores ou teclas) permite voltar para o modo "programação". Por medida de segurança, no fim de um ciclo, recomenda-se de desligar a ficha eléctrica e de seguida fechar a torneira de chegada de água.

• **Programação de um ciclo de lavagem:**

- Rode o selector [1] para escolher o programa e a temperatura de lavagem mais adaptados à natureza da sua roupa. <b>Nota:</b> O facto de rodar o selector para uma posição outra que "□" liga a máquina.	Indicadores luminosos e posição dos selectores  Indicador luminoso  (Lavagem) intermitente Se escolheu fazer apenas um enxugamento ou apenas um enxugamento, o indicador luminoso  (Enxugar/ Enxugar) fica a piscar
- Escolha, com o selector [2] (consoante o modelo do aparelho) - ou uma velocidade de enxugamento adaptada à natureza da sua roupa. A velocidade de enxugamento é automaticamente limitada nos programas "Sintéticos", "Delicado", "Lã" e "Lavagem à mão". - ou um escoamento. O ciclo termina por um enxugamento macio a 100 rpm. - ou uma paragem com a cuba cheia. A máquina pára com a cuba cheia de água antes do enxugamento final.	selector [2] em - posição "800" por exemplo  - posição "100"  - posição
- Escolha ou não as opções com as teclas [4].	Indicador(es) luminoso(s) da ou das opções seleccionas
- Escolha um início imediato premindo "Start/Pause" [5] ...	indicador luminoso  (Lavagem) aceso fixo (os indicadores luminosos [A] acendem-se sucessivamente para indicar em que fase se encontra o ciclo)
- ... ou escolha um início diferido de 1 a 19 horas com o selector [3] (consoante o modelo) e, de seguida, prima "Start/Pause" [5].	os indicadores luminosos [A] piscam sucessivamente até ao início efectivo do ciclo

• **Colocar ou retirar uma peça durante o ciclo (impossível durante a centrifugação):**

- Premir a tecla "Start/Pause" [5] para interromper o ciclo. - Colocar ou retirar a ou as peças de roupa*. - Premir na tecla "Start/Pause" [5] para relançar o ciclo. (*) o tempo de desbloqueio da tampa pode ser de 1 a 2 minutos. <b>Nota:</b> Se escolheu um início diferido, pode aceder instantaneamente à cuba em qualquer altura durante a fase que antecede o ciclo de lavagem sem interromper e relançar o ciclo.	indicador luminoso [A] intermitente  indicador luminoso [A] aceso fixo
---	--

• **Anulação em curso de programação, de lavagem ou durante uma pausa:**

- Ponha o selector [1] na posição "□". Esta operação pode fazer-se a qualquer momento, durante o ciclo ou durante a programação ou mesmo durante uma pausa. <b>Nota:</b> - Em todos os casos, uma anulação obriga-o, de seguida, a voltar a programar tudo desde o início. - Se anulou durante a lavagem, pense em esvaziar a água se necessário.	selector [1] em "□"  todos os indicadores luminosos desligados
---	--

• **Fim do ciclo:**

<b>Nota:</b> Após o enxugamento, alguns modelos posicionam automaticamente a sua cuba com a abertura virada para cima para facilitar o acesso à roupa. Esta operação dura no máximo 3 minutos. - De seguida, o indicador luminoso "Stop" (Fim) acende-se "fixo", o que indica o fim do ciclo. Ponha o selector [1] na posição "□". Pode então abrir a tampa e remover a sua roupa.	indicador luminoso "Stop" aceso fixo
--	--------------------------------------

Para ter mais informações sobre as diferentes funções, consultar os capítulos "DETALHES DOS PROGRAMAS" e "DETALHES DAS OPÇÕES".

**Informação:**  
 Após um corte de energia eléctrica, a ligação do ciclo de lavagem retoma sistematicamente onde foi interrompida.

• **Manter as performances da máquina de lavar roupa (Manutenção do filtro de bomba):**

Tem de limpar regularmente o filtro da bomba de esvaziamento (ver forma como proceder no capítulo "LIMPEZA DO FILTRO DA BOMBA").

**Importante:**

**Se não limpar regularmente o filtro da bomba, as performances da máquina podem ficar afectadas**

• **EXEMPLOS DE PROGRAMAS**

Para escolher o programa mais adaptado à natureza da roupa, siga as indicações das etiquetas da maioria dos têxteis.

Quadro dos programas								100	D
Tipo de têxtil		Temperatura (°C)	Carga máxima de roupa seca (Kg)	Duração do ciclo ** h = heura min = minuto	Pré-lavagem	Engomar fácil *	Enxaguar mais	Escorrimento *	Paragem cuba cheia
	ALGODÃO / BRANCO	30° - 90°	6,0	2 h 03 - 2 h 20	●	●	●	●	●
	CORES / SINTÉTICOS	30° - 60°	2,5	1 h 19 - 1 h 40	●	●	●	●	●
	DELICADO	30° - 40°	1,0	30 min - 40 min		●	●	●	●
	LÃ	❄ - 30°	1,5	28 min - 33 min			●	●	●
<b>Programas especiais</b>									
	OptiA 45min *	40°	3,0	45 min			●	●	●
	LAVAGEM À MÃO	❄	1,0	28 min			●	●	●
	Flash 30'	40°	2,5	30 min				●	●
<b>Programas complementares</b>									
	ENXAGUAMENTO só *		-	17 min				●	●
	CENTRIFUGAÇÃO só		-	8 min				●	

● : Estas funções podem ser utilizadas sozinhas ou acompanhadas – as combinações ilógicas são impossíveis

\* : Opções consoante o modelo

**Importante:**

\*\* Os tempos de ciclos são fornecidos para um valor médio "sem opções" e podem variar em função da carga da roupa, da temperatura...

– Se escolher um programa com "Pré-lavagem", tem de acrescentar 18 a 25 minutos.

– Se escolher um programa com "Enxaguar mais", tem de acrescentar 17 minutos.

• **DETALHES DOS PROGRAMAS**

Os principais programas oferecidos por esta máquina são:

• **Algodão / Branco**

Para uma carga de roupa composta de ALGODÃO branco resistente ou de cor.

**Importante:**

**Se lavar roupa de cor, não ultrapasse a temperatura de 60°C máximo.**

**Nota :** Nos primeiros minutos deste programa, a sua máquina de lavar roupa avalia automaticamente a carga de roupa introduzida. Adapta em consequência o consumo de água e a duração do programa para uma lavagem perfeita.

• **OptiA 45min (consoante o modelo)**

Este programa a 40°C permite lavar em 45 minutos, uma carga habitual de algodão e de roupa mista de 3 kg, garantindo um resultado de lavagem perfeito e uma poupança de energia máxima.

• **Cores / Sintéticos**

Para uma carga de roupa composta de CORES DELICADAS, SINTÉTICOS RESISTENTES ou FIBRAS MISTURADAS.

• **Delicado**

Para uma carga de roupa composta de CORTINAS, TÊXTEIS DELICADOS ou ROUPA FRÁGIL.

**Nota :** Programa com acção mecânica fraca e centrifugação muito suave que respeita o tipo da sua roupa.

• **Lã**

Para uma carga de roupa composta de LÃS "LAVÁVEL À MÁQUINA".

**Nota :** Programa com cadências de mistura e centrifugação adaptadas ao tipo destes têxteis.

• **Lavagem à mão**

Para uma carga de roupa composta de SEDA ou de TÊXTEIS PARTICULARMENTE DELICADOS.

**Nota :** Programa com acção mecânica muito fraca e que não comporta centrifugação intermediária durante os enxaguamentos.

O ciclo termina por uma fase de centrifugação muito suave e progressiva limitada a 600 rotações por minuto.

• **Flash 30'**

Este programa permite-lhe refrescar uma carga de roupa pouco suja de 2,5Kg composta de ALGODÃO, BRANCO, CORES ou SINTÉTICOS RESISTENTES.

A sua duração é limitada a 30 minutos.

Neste programa a temperatura de lavagem é automaticamente programada a 40°C.

**Importante:**

**Para este programa, as doses de detergente devem ser reduzidas de metade.**

• **Enxaguamento só (consoante o modelo)**

Enxaguamento separado acompanhado, à escolha:

- ou de uma centrifugação com esvaziamento
- ou de um esvaziamento só (opção "escorrimento")
- ou de uma paragem com a cuba cheia de água.

• **Centrifugação só**

Permite uma centrifugação separada com esvaziamento.

**Importante:**

**No caso de um "enxaguamento só" acompanhado de uma centrifugação ou de uma "centrifugação só", preste atenção ao escolher uma velocidade de centrifugação adaptada ao tipo de roupa introduzida na máquina.**

## • DETALHES DAS OPÇÕES

### • Pré-lavagem

Especialmente concebida para a roupa suja (lama, sangue...). Uma primeira mistura a frio específica precede uma fase de aquecimento a 30°C. Esta mistura a frio permite retirar, antes do aquecimento, as partículas sujas da roupa.

**Importante:**  
É necessário introduzir detergente no recipiente "I" da caixa de produtos.

### • Engomar fácil (consoante o modelo)

Evita as rugas na roupa facilitando deste modo a engomagem.

### • Enxaguar mais

"Especial peles sensíveis e alérgicas": acrescenta um enxaguamento suplementar ao ciclo de lavagem.



### • Início diferido (consoante o modelo)

Pode atrasar o início do programa de 1, 3, 6, 9, 12, 15 ou 19 horas de forma a beneficiar da tarifa mais barata ou para obter um fim de ciclo à hora desejada.

Para isso, escolha com o selector **3** o momento do início do ciclo e prima "Start/Pause" **5** I→.



#### Nota :

- Se, após ter seleccionado esta opção, omitiu de premir a tecla "Start/Pause" I→, a selecção será, no entanto, tido em conta passado alguns segundos.

- Os três indicadores luminosos de decorrer do ciclo ( "Lavagem",  "Enxaguar/Enxugar" e "Stop") piscam sucessivamente da esquerda para a direita e da direita para a esquerda durante todo o período de espera antecedendo o início efectivo do ciclo.

### • Paragem c/cuba cheia

Esta função permite tirar a roupa da máquina antes da fase de enxugamento ou deferir esta fase de enxugamento, isso permitindo à roupa ficar na água de forma a evitar o enrugamento.

**Nota :** Quando a máquina está parada com a cuba cheia de água, o indicador luminoso de decorrer do ciclo   (Enxaguar/Enxugar) fica intermitente.

De seguida, consoante o tipo de aparelho, podem apresentar-se dois casos:

– a selecção de "Paragem cuba cheia" faz-se por intermédio de um selector rotativo:

- se desejar fazer um esvaziamento com enxugamento, escolha, com o selector **2**, uma velocidade de enxugamento adaptada à natureza da roupa.

O programa termina automaticamente.

- se desejar fazer apenas um esvaziamento, escolha, com o selector **2** a função "escorrimento" (posição "100").

– a selecção de "Paragem cuba cheia" faz-se por intermédio de uma tecla: neste caso, para terminar o programa, prima novamente a tecla .

## • MODIFICAÇÃO DE UM PROGRAMA DE LAVAGEM

### • Durante a programação:

Antes de premir a tecla "Start/Pause" **5** I→, todas as modificações são possíveis.

### • Após o início do ciclo:

Pode modificar o tipo de têxtil (por exemplo passar de "ALGODÃO" a "SINTÉTICO", etc.). Neste caso, verifique se as opções anteriormente seleccionadas continuam a sê-lo.

A nova escolha deve ser validada premindo a tecla "Start/Pause" **5** I→. Então a máquina pode eventualmente esvaziar uma parte da sua água.

### • Durante todo o ciclo:



Consoante o modelo, são possíveis as seguintes modificações sem premir a tecla "Start/Pause" **5** I→.

– para um mesmo tipo de têxtil, pode modificar a temperatura.

**Nota :** Se a temperatura atingida durante ciclo de lavagem for mais elevada de que a sua nova escolha, o aquecimento da água é imediatamente desligada e o ciclo continua.

– Pode modificar as velocidades de enxugamento  durante todo o ciclo.

– Pode seleccionar um "escorrimento" (100) e uma "paragem cuba cheia"  durante a duração da lavagem.

– Pode activar a opção  (Enxaguar mais) até ao início do enxugamento (até o indicador luminoso de decorrer do ciclo   "Enxaguar/Enxugar" acender-se).

– Pode desactivar todas as opções durante toda a duração do ciclo na medida em que a sua acção já não está terminada.

### • Durante o início diferido (Apenas para os aparelhos equipados com esta função):

– Todas as modificações de programa são tidas em conta durante o período de espera de um início diferido.



– Pode modificar a duração do "início diferido"  durante a duração de espera antecedendo o início efectivo do ciclo.

#### Nota :

- Durante este período, a escolha de um novo tempo anula a selecção anterior. A nova duração escolhida é tida em conta a partir da última selecção.

- Se, durante este período, quiser anular totalmente o "início diferido", ponha o selector **3** na posição "0" e, de seguida, prima rapidamente a tecla "Start/Pause" **5** I→.

O ciclo arranca imediatamente.

– Apenas pode activar as opções  (Prelavagem) e  (Engomar fácil) durante o período de espera de um "início diferido".

### • No fim do ciclo:

Quando o indicador luminoso "Stop" fica aceso "fixo", pode programar um novo ciclo sem ter de pôr o selector **1** na posição "0".

Basta para isso rodar um dos selectores ou premir uma das teclas.

O indicador luminoso  (Lavagem) começa a piscar.

A máquina está então pronta para uma nova programação.

## • DISPOSITIVOS DE SEGURANÇA AUTOMÁTICOS

### • Segurança da abertura da tampa:

Logo que o ciclo de lavagem se iniciou, a tampa do seu aparelho bloqueia-se.

Logo que o ciclo de lavagem está terminado ou quando a máquina está parada com a cuba cheia de água, a tampa desbloqueia-se.

Se programou um "início diferido", a tampa não fica bloqueada durante todo o período de espera que precede o início do ciclo.

Se desejar abrir a tampa durante o ciclo, premir brevemente na tecla **5** I→ e esperar ao menos 1 a 2 minutos para que a segurança da tampa se desbloqueie.

### ! Importante:

Conforme o momento do ciclo em que deseja abrir a tampa, esse prazo pode ser mais longo porque deve acrescentar um período de arrefecimento.

Com efeito, em curso de ciclo, para que a segurança da tampa se desbloqueie, a temperatura interior da máquina não deve ultrapassar um certo limite, isto para evitar queimaduras graves.

### • Segurança da água:

No funcionamento, o controlo permanente do nível de água previne qualquer transbordo eventual.

### • Segurança de centrifugação:

A sua máquina de lavar roupa é equipada com uma segurança que pode limitar a centrifugação quando é detectada uma má repartição da carga.

Nesse caso a sua roupa pode ser insuficientemente centrifugada. Repartir, então uniformemente a sua roupa no tambor e programar uma nova centrifugação. .

### • Segurança anti-espuma:

A sua máquina de lavar roupa sabe detectar uma forte produção de espuma na centrifugação.

Nesse momento, a centrifugação pára e a máquina é esvaziada.

Em seguida o ciclo retoma o seu curso adaptando as cadências de centrifugação e acrescentando eventualmente um enxaguamento suplementar.



### • LIMPEZA DO FILTRO DA BOMBA (opção 1)

Consoante o modelo de aparelho, a forma de aceder ao filtro de bomba pode ser diferente (ver as opções 1 e 2).

Este filtro recupera os pequenos objectos que pode ter deixado por inadvertência nas peças de roupa e evita que perturbam o funcionamento da bomba.

Para a limpeza, proceda da seguinte forma:

- abra as tampas da cuba. No fundo desta, pode ver uma peça de plástico **A** (Desenho D15)
- desbloqueie esta peça (Desenho D16).

Para isso:

- introduza uma vara (um lápis ou uma chave de fendas, por exemplo) no orifício situado na peça **A**
- ao premir verticalmente com esta vara, empurre a peça **A** para a direita até esta passar para o seu alojamento
- tire a peça **A**
- rode ligeiramente a cuba, tampas abertas, para a frente da máquina (Desenho D17)

Pelas aberturas deixadas livres pela retirada da peça **A**, tem acesso ao filtro da bomba **B**

- remova-o do seu alojamento (Desenho D17)
- remova os diferentes objectos que se encontra no interior
- passe por água da torneira (Desenho D18)
- volte a instalá-lo empurrando-o a fundo no seu alojamento após ter verificado a limpeza deste
- volte a colocar a peça **A** no devido lugar tendo o cuidado de posicioná-la correctamente nas aberturas no fundo do cuba e empurrando-a para a esquerda até ficar perfeitamente encaixada (Desenho D19).

### • LIMPEZA DO FILTRO DA BOMBA (opção 2)

Se o aparelho não estiver equipado da peça **A** representada na Figura D16, para limpar o seu filtro de bomba, tem de proceder da seguinte forma:

- rode a cuba para posicionar as tampas fechadas para baixo: verá aparecer uma peça de plástico **C** (Desenho D20)
- se o aparelho tiver uma, remova o parafuso **D**
- em alguns tipos de aparelhos, a peça **C** está equipada de um clipe **E**. Neste caso, desbloqueie a peça **C** premindo este clipe fazendo-a simultaneamente deslizar para a direita
- de seguida, em todos os casos, rode novamente o cuba, abra as tampas e remova a peça **C** fazendo-a deslizar seguindo a seta (Desenho D21)
- rode ligeiramente a cuba, tampas abertas, para a parte frontal da máquina (Desenho D22).

Pelas aberturas deixadas livres pela retracção da peça **C**, tem acesso ao filtro da bomba **F**.

- remova-o do seu alojamento (Desenho D22)
- remova os diferentes objectos que se encontram no interior
- passe-o por água da água (Desenho D23)
- volte a colocá-lo no devido lugar empurrando-o bem no fundo do seu alojamento após ter verificado a limpeza do mesmo
- ponha a peça **C** no devido lugar bem como o parafuso **D** voltando a fazer todas estas operações ao contrário.

### • LIMPEZA DO APARELHO



#### Importante:

Para a limpeza da carroçaria, do painel de comando, e, normalmente, todas as peças de plástico, utilize uma esponja ou um pano húmido com apenas água e sabão líquido.

Em todos os casos, não utilizar:

- os pós abrasivos
- as esponjas metálicas ou plásticas
- os produtos à base de álcool (álcool, diluente, etc...)

### • MANUTENÇÃO DAS PEÇAS INTERNAS

Para garantir uma melhor higiene, recomendamos:

- deixar a tampa aberta algum tempo após a lavagem,
- limpar, aproximadamente uma vez por mês, as partes de plástico e de borracha do acesso à cuba, com a ajuda de um produto ligeiramente clorado. Para eliminar todos os resíduos desse produto, efectue um enxaguamento
- fazer um ciclo de lavagem a 90°C ao menos uma vez por mês.

### • LIMPEZA DA CAIXA DE DETERGENTES

Limpe regularmente a caixa de produtos. Para isso:

- carregar simultaneamente nas peças salientes **G** que se encontram de uma parte e de outra da caixa, esta extrai-se do seu compartimento (Desenho D24)
- retire os sifões **H** situados na parte detrás da caixa **I** e separe esta última da sua parte exterior dianteira **J** (Desenho D25)
- enxagúe tudo debaixo da torneira (preste atenção e esvazie o excedente de água que poderia subsistir no interior da caixa)
- montar todos os elementos da caixa prestando atenção para que a parte caixa propriamente dita fique bem fixada na parte exterior, em seguida colocar o conjunto no seu lugar debaixo da tampa da máquina.

### • VERIFICAÇÕES PERIÓDICAS

Para evitar os estragos provocados pela água, recomenda-se de verificar regularmente o estado dos tubos da chegada de água e de esvaziamento. Se constatar a menor falha, não hesite em substituí-los por tubos idênticos disponíveis no fabricante ou no seu Serviço Pós-venda. Para a substituição do tubo de alimentação em água, consulte o capítulo "ALIMENTAÇÃO EM ÁGUA FRIA"

### • SUBSTITUIÇÃO DO CABO DE ALIMENTAÇÃO ELÉCTRICA



#### Aviso:

Para a sua segurança, a substituição do cabo eléctrico ou, consoante o modelo, do conjunto da caixa eléctrica e do seu cabo associado, deve obrigatoriamente ser efectuada pelo serviço após venda do fabricante ou por um profissional qualificado.

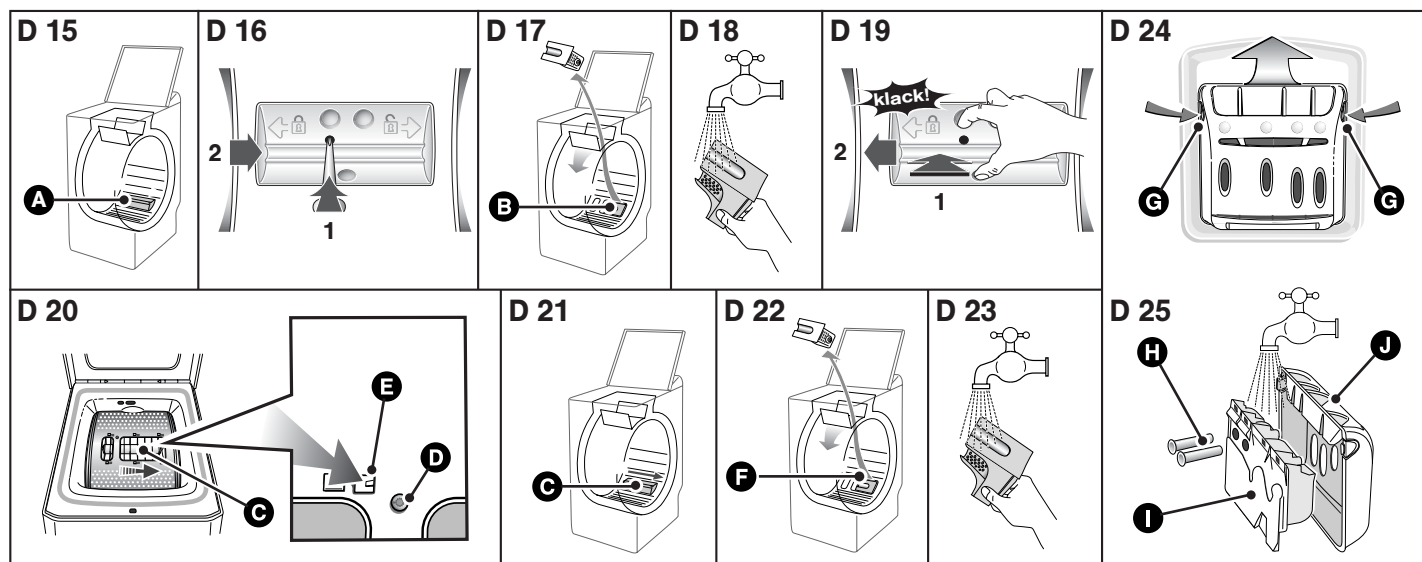

**• INCIDENTES PODENDO SURTIR**

**• O ciclo não arranca**

- Esqueceu-se de premir a tecla "Start/Pause".
- O aparelho não é alimentado em electricidade:
  - verifique se a tomada de corrente está correctamente ligada
  - verifique o disjuntor, os fusíveis.
- A torneira de entrada de água está fechada.
- A tampa do aparelho está mal fechada.

**• Uma poça de água forma-se à volta da máquina**

- ⚡ Aviso:**  
**Retire primeiramente a tomada de corrente ou corte o fusível correspondente e feche a torneira de entrada de água.**  
 Durante o funcionamento do aparelho, o controlo constante do nível impede a água de transbordar. Se apesar disso, sai água da máquina, pode ser que:
- o tubo de esvaziamento esteja mal posicionado na conduta de evacuação.
  - as ligações do tubo de alimentação de água na máquina e na torneira não são estanques:
    - verifique a presença das juntas bem como o aperto das uniões.

**• Fortes vibrações na centrifugação**

- Seu aparelho não está correctamente desclaçado:
  - verifique se todos os calços que servem para o transporte foram bem retirados (ver capítulo "DESMONTAGEM DAS ARGOLAS DE TRANSPORTE").
- Solo não é horizontal.
- Seu aparelho repousa sobre duas rodinhas "dianteira" (conforme o modelo)
  - repousar o aparelho sobre os seus pés puxando a alavanca de colocação sobre rodinhas para a direita.

**• A roupa não é centrifugada ou insuficientemente centrifugada**

- Selecionou um programa sem centrifugação, por exemplo "Escorrimento"
- A segurança de centrifugação detectou uma má repartição da roupa no tambor:
  - desamontoar a roupa e programar uma nova centrifugação.

**• A máquina não esvazia**

- Programou uma "Paragem cuba cheia".
- O filtro da bomba de esvaziamento está obstruído:
  - limpe-o (ver maneira de proceder no capítulo "LIMPEZA DO FILTRO DA BOMBA").
- O tubo de evacuação está dobrado ou sujo.

**• A tampa não se abre**

- O programa não está ainda terminado.
- A tampa fica bloqueada durante toda a duração do programa.

**• As portas do tambor abrem-se demasiado lentamente (para as máquinas equipadas de portas com abertura suave)**

- a sua máquina não funcionou desde há muito tempo
- fica situada num local demasiado frio
- resíduos de detergente (pó) bloqueiam as charneiras
  - em todos os casos, tudo entra em ordem após a primeira abertura.

**⚠ Importante:**  
**Geralmente e seja qual for a anomalia constatada, convém para a máquina, desligar o cordão de alimentação eléctrica e fechar a torneira de entrada de água.**

Para preservar o seu aparelho, recomendamos a utilização de produtos de limpeza **Clearit**.



**A mestria dos profissionais ao serviço dos particulares.**





A **Clearit** propõe-lhe produtos profissionais e soluções adequadas para a limpeza diária dos seus electrodomésticos e da sua cozinha. Encontre no seu revendedor habitual os diversos produtos desta marca bem como uma vasta gama de acessórios e consumíveis.

**• MENSAGENS FORNECIDAS PELA INTERMITÊNCIA DOS INDICADORES LUMINOSOS**

**• Incidentes assinaladas reparáveis por si**

**Neste capítulo, explicamo-lhe como solucionar por si mesmo e com muito facilidade estes incidentes.**

O seu aparelho detecta alguns incidentes de funcionamento e assinala-lhe por uma intermitência especial dos indicadores luminosos de opções.

indicadores luminosos	Causas / Soluções
	<b>Torneira de chegada de água fechada.</b> Verifique a abertura da torneira de chegada de água, e de seguida prima novamente a tecla "Start/Pause" para relançar o ciclo. Este incidente pode igualmente ser provocado por uma ligação incorrecta do tubo de esvaziamento (ver capítulo "EVACUAÇÃO DAS ÁGUAS USADAS").
	<b>O filtro da bomba está tapado.</b> Limpe o filtro da bomba (ver como proceder no capítulo "LIMPEZA DO FILTRO DA BOMBA"), de seguida prima novamente a tecla "Start/Pause" para relançar o ciclo. Verifique igualmente o posicionamento do tubo de esvaziamento no conduto de evacuação: a ligação não deve ser estanque (ver capítulo "EVACUAÇÃO DAS ÁGUAS USADAS").
	<b>Tubo de esvaziamento mal posicionado.</b> Verifique o posicionamento do tubo de esvaziamento no conduto de evacuação: a ligação não deve ser estanque (ver capítulo "EVACUAÇÃO DAS ÁGUAS USADAS").
	<b>Cuba bloqueada.</b> Verifique se uma pequena peça de roupa (ex. lenço, meia,...) não passou entre a cuba e o tambor e não bloqueie a rotação do mesmo. Para ter acesso a fundo à cuba, consulte o capítulo "LIMPEZA DO FILTRO DA BOMBA".
	<b>Tampa mal fechada.</b> Verifique o fecho da tampa, e de seguida prima novamente a tecla "Start/Pause" para relançar o ciclo.

**• Incidentes assinalados necessitando de um técnico de reparação**

O aparelho detecta igualmente alguns defeitos de funcionamento que necessitam da intervenção sistemática de um técnico de reparação.

	Neste caso, os três indicadores luminosos de decorrer do ciclo piscam simultaneamente.
--	--

**Nota :**  
 Antes de contactar o técnico, recomenda-se de proceder da seguinte forma:  
 - ponha o selector de programas na posição "□" e desligue a ficha de alimentação eléctrica durante pelo menos 10 segundos  
 - volte a ligar a ficha e relance um ciclo de lavagem.  
 Se o defeito visualizado persistir, contacte o técnico de reparação sem se esquecer de lhe assinalar quais eram os indicadores luminosos acesos.

**⚠ Importante:**  
**Não relance nenhum ciclo de lavagem, se o tambor ficar bloqueado ou se detectar a presença de água à volta da máquina ou ainda se detectar um odor a queimado.**

**• SERVIÇO PÓS VENDA:**

- Qualquer intervenção na sua máquina de lavar deve ser realizada :
- quer pelo seu revendedor,
  - quer por um outro profissional qualificado autorizado pela marca.
- Ao chamá-los, indique a referência completa de sua máquina (o modelo, o tipo, o número da série). Estas informações figuram na placa de identificação fixada atrás da máquina .



