

FR GUIDE D'INSTALLATION & D'UTILISATION

DE GEBRAUCHSANWEISUNG

RU РУКОВОДСТВО ПО ЭКСПЛУАТАЦИИ

CS NÁVOD K OBSLUZE

NL HANDLEIDING VOOR HET INSTALLEREN EN HET GEBRUIK

PT INSTRUÇÕES DE USO

Brandt

Lave-Linge

Waschmaschine

Стиральная машина

Automatická pračka

Wasmachine

Máquina de lavar roupa



FR Page 3

Dans le souci d'une amélioration constante de nos produits, nous nous réservons le droit d'apporter à leurs caractéristiques techniques, fonctionnelles ou esthétiques toutes modifications liées à leur évolution.

Important :

Avant de mettre votre appareil en route, veuillez lire attentivement ce guide d'installation et d'utilisation afin de vous familiariser plus rapidement avec son fonctionnement

DE Seite 15

Da wir unsere Produkte ständig verbessern möchten, behalten wir uns das Recht vor, ihre technischen, funktionellen und ästhetischen Merkmale zu verändern, damit sie mit der technischen Weiterentwicklung Schritt halten.

Wichtig:

Bitte lesen Sie vor der Inbetriebnahme des Gerätes diese Einbau- und Gebrauchsanleitung aufmerksam durch, damit Sie sich sehr rasch mit seinem Betrieb vertraut machen können.

RU Стр. 27

В целях постоянного совершенствования наших изделий мы оставляем за собой право вносить любые изменения в характеристики изделий и в их функциональные или эстетические свойства.

Внимание:

прежде чем включить Ваше устройство, внимательно прочитайте данное руководство по установке и эксплуатации изделия для быстрого ознакомления с его работой.

CS Straně 39

Ve snaze neustále zlepšovat naše výrobky a přizpůsobovat je vývoji si vyhrazujeme právo změnit jejich technické, funkční a estetické parametry.

Důležité :

Před prvním uvedením vašeho přístroje do provozu si pečlivě přečtěte tento návod k instalaci a k použití pro rychlejší seznámení se s jeho funkcemi.

NL Pagina 51

Wij streven voortdurend naar verbetering van onze producten. Daarom behouden we ons het recht voor om aan de technische, functionele of esthetische kenmerken van onze producten wijzigingen aan te brengen die in verband staan met technische ontwikkelingen.

Belangrijk:

Vóór installatie en gebruik van uw apparaat deze installatie- en gebruiksgids aandachtig lezen. U zult snel gewend raken aan de werking.

PT Página 63

Com a preocupação de melhorar constantemente os nossos produtos, reservamo nos o direito de modificar as respectivas características técnicas, funcionais ou estéticas por motivos ligados à sua evolução.

Importante:

Antes de pôr o aparelho a funcionar, leia este guia de instalação e de utilização com atenção para se familiarizar mais rapidamente com o seu funcionamento.

• **ÍNDICE**

	Página	Página	
Desmontagem das argolas de transporte64	Programação66
Deslocamento do seu aparelho64	Segurança crianças70
Alimentação em água fria64	Pormenores dos programas e das opções71
Evacuação das águas usadas64	Dispositivos de segurança automáticos71
Alimentação eléctrica65	Modificação de um programa de lavagem72
Instalação do aparelho65	Incidentes podendo surgir72
Carregamento da roupa65	Limpeza do filtro da bomba73
Carregamento dos produtos de lavagem65	Manutenção do seu aparelho73
		Mensagens especiais fornecidas pelo mostrador74

Estimada e estimado Cliente

Acabou de adquirir uma máquina de lavar roupa **BRANDT** e gostaríamos de lhe agradecer desde já a sua preferência.

Toda a nossa paixão e o nosso saber-fazer foram dedicados a este aparelho, de maneira a que ele possa satisfazer o melhor possível as suas necessidades. Inovador e eficiente, concebemo-lo a pensar na sua permanente facilidade de utilização.

Na gama de produtos **BRANDT** encontrará também uma vasta selecção de fornos, microondas, placas de cozinha, exaustores, fogões, máquinas de lavar louça, máquinas de secar roupa, frigoríficos e congeladores, que poderá combinar com sua nova máquina de lavar roupa **BRANDT**.

Para mais informações de carácter útil e complementar, bem como para encontrar todos os nossos produtos, consulte o nosso site www.brandt.com

www.brandt.com

BRANDT

• **INSTRUÇÕES DE SEGURANÇA****⚠ Importante:**

Este aparelho, destinado a um uso exclusivamente doméstico, foi concebido para lavar, enxaguar e enxugar os têxteis laváveis à máquina.

Respeite obrigatoriamente as seguintes instruções. Não assumimos qualquer responsabilidade e garantia em caso de incumprimento destas recomendações podendo provocar danos materiais ou corporais.

– Este aparelho não está previsto para ser utilizado por pessoas (incluindo as crianças) com capacidades físicas, sensoriais ou mentais reduzidas, ou por pessoas sem experiência ou conhecimento, excepto se puderam beneficiar, por intermédio de uma pessoa responsável da sua segurança, de uma vigilância ou de instruções prévias sobre a utilização do aparelho.

– O aparelho apenas deve ser utilizado de acordo com o modo de utilização, para evitar danos à sua roupa e ao seu aparelho. Utilize apenas produtos de lavagem e de manutenção certificados para a utilização em máquina de lavar roupas de uso doméstico.

– Se, antes da lavagem, tratar a sua roupa com um removedor de nódoas, dissolventes e, regra geral, com quaisquer produtos inflamáveis ou com grande poder detonador, não a introduza imediatamente no aparelho. Do mesmo modo, recomenda-se veemente de não utilizar solventes ou produtos em bomba aerossol em proximidade da sua máquina de lavar roupa e geralmente de aparelhos eléctricos numa sala mal ventilada (risco de incêndio e de explosão).

– Se incidentes se produzirem e se não conseguir resolvê-los seguindo as soluções apresentadas (ver capítulo “INCIDENTES PODENDO SURTIR”), recorra a um profissional qualificado.

– Se tiver de abrir a sua máquina durante um ciclo (por exemplo: para pôr ou retirar roupas), consoante a fase na qual se encontra o programa (em lavagem essencialmente), tenha o cuidado de verificar a temperatura interior que pode estar muito elevada (risco de queimaduras graves).

– Durante uma nova instalação, o aparelho deve ser ligado à rede de distribuição de água com um tubo novo, o tubo usado não deve ser reutilizado.

– Não deixe as crianças brincar com o aparelho e afaste os animais domésticos.

– Terá de pôr imediatamente os aparelhos usados inutilizáveis. Desligue e corte o cabo de alimentação rente ao aparelho. Feche a chegada de água e remova o tubo. Ponha o fecho da porta inutilizável.

– Em caso de risco de gelo, desligue o tubo de chegada de água e esvazie a água que pode subsistir no tubo de drenagem colocando-o o mais baixo possível numa cuba.

• **POUPANÇAS DE ENERGIA**

– Apenas programe a prelavagem quando é absolutamente necessário: por ex. para roupas de desporto ou de trabalho muito sujas, etc.

– Para roupas pouco ou medianamente sujas, um programa de baixa temperatura é suficiente para obter um resultado de lavagem impecável.

– Para roupas pouca sujas, escolha um ciclo de lavagem curto.

– Doseie o produto de lavagem consoante a dureza da água, do grau de sujidade e da quantidade de roupas e respeite os conselhos que constam das embalagens dos detergentes.

• **PROTECÇÃO DO AMBIENTE**

Os materiais de embalagem deste aparelho são recicláveis. Por isso, participe na reciclagem dos mesmos e contribua, assim, para a protecção do ambiente, depositando-os nos contentores municipais previstos para este efeito.

 O seu aparelho contém também inúmeros materiais recicláveis. Por esta razão, está marcado com este símbolo a fim de lhe indicar que, nos países da União Europeia, os aparelhos usados não devem ser misturados com os restantes resíduos. A reciclagem dos aparelhos organizada pelo fabricante será, pois, efectuada nas melhores condições, de acordo com a directiva europeia 2002/96/CE sobre os resíduos de equipamentos eléctricos e electrónicos. Dirija-se à câmara municipal da sua residência ou ao seu revendedor para conhecer os pontos de recolha de aparelhos usados, localizados mais perto da sua residência.

Agradecemos, desde já, a sua colaboração na protecção do ambiente.

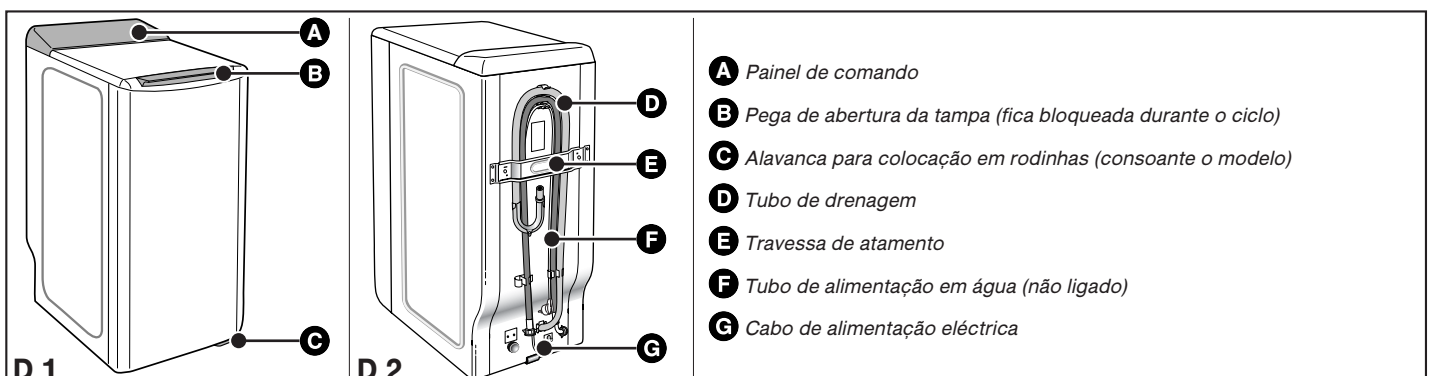
• **DESCRIÇÃO DO APARELHO**

A Painel de comando

B Pega de abertura da tampa (fica bloqueada durante o ciclo)

C Alavanca para colocação em rodinhas (consoante o modelo)

D Tubo de drenagem

E Travessa de atamento

F Tubo de alimentação em água (não ligado)

G Cabo de alimentação eléctrica

• **DESMONTAGEM DAS ARGOLAS DE TRANSPORTE** • **DESLOCAMENTO DO SEU APARELHO**

⚠ Importante:
Antes de proceder a qualquer utilização, é obrigatório efectuar as operações descritas a seguir.

Estas operações consistem em retirar todas as peças que servem para imobilizar a cuba do seu aparelho durante o transporte.

Estas operações ditas de retirada das fixações são necessárias para o bom funcionamento do seu aparelho e o respeito das normas em vigor em matéria de segurança.

Se estas operações não forem efectuadas na sua totalidade, isso poderá causar danos graves no seu aparelho durante o seu funcionamento.

– Retire a máquina de lavar roupa do seu suporte (verifique que o calço **A** que serve para o suporte do motor não ficou preso debaixo da máquina) (Desenho D3)

– Retire os 4 parafusos **B** com a ajuda de uma chave de fendas (Desenho D4)

– Desmontar a trave **C** retirando os dois parafusos **D** (Desenho D5) com a ajuda de uma chave de 10 ou de 13mm (conforme o modelo) (assegure-se de que as duas braçadeiras de plástico fixadas na trave, foram bem retiradas ao mesmo tempo que esta última).

Monte os parafusos **B** no seu lugar inicial.

⚡ Aviso:
Obstruir imperativamente os dois orifícios com a ajuda dos resguardos de orifícios **E** previstos para esse efeito (fornecidos no saco dos acessórios) (Desenho D6)

– Retire o calço de imobilização do conjunto tambor/cuba (Desenho D7). Para isso :

- levante a tampa da máquina
- retire o calço **F**
- retire o calço **G** rodando-o um quarto de volta
- simultaneamente nos dois batentes.

⚡ Aviso:
Retire as braçadeiras suporte dos tubos **H** obstruir imperativamente os orifícios com a ajuda dos resguardos **I** fornecidos no saco de acessórios) (Desenho D8).

🔍 Conselho:
Aconselhamos conservar todas as peças de fixação, porque deverá obrigatoriamente montá-las se tiver em seguida, de transportar a sua máquina.

🔍 Informação:
Antes da sua saída da fábrica, o seu aparelho foi minuciosamente controlado; é possível por isso que constate a presença de um pouco de água na cuba ou ao nível da caixa de produtos.

• **Colocação sobre as rodinhas:**

Se a sua máquina é equipada com rodinhas retracteis, pode deslocá-la facilmente.

Para a colocação das rodinhas, faça rodar da direita até à extremidade esquerda a alavanca situada na parte de baixo do aparelho (Desenho D9).

⚠ Importante:
Em funcionamento, a máquina não deve assentar sobre as rodinhas "dianteiras": não esqueça de levantar a alavanca na posição inicial.

• **ALIMENTAÇÃO EM ÁGUA FRIA**

Ligar o tubo de alimentação (Desenho D10) :

– por um lado, na ligação situada na parte traseira da máquina

– por outro, numa torneira munida de uma extremidade com rosca Ø 20x27 (3/4 BSP).

Se utilizar uma torneira auto-perfuradora, a abertura praticada deve ser de um diâmetro de 6 mm no mínimo.

Entrada de água:

- Pressão de água mínima : 0,1 MPa ou 1 bar

- Pressão de água máxima : 1 MPa ou 10 bar

• **Substituição do tubo de alimentação de água**

No momento da substituição, preste atenção ao bom aperto e à presença da junta nas duas extremidades

• **EVACUAÇÃO DAS ÁGUAS USADAS**

Ligar o tubo de esvaziamento, após ter montado na extremidade deste último a cruzeta fornecida com a máquina (Desenho D11) :

– ou de maneira provisória, num lava-loiça ou numa banheira.

– ou de maneira permanente num sifão ventilado.

Se a sua instalação não for equipada de um sifão ventilado, preste atenção para que a ligação não seja estanque. Com efeito, para evitar qualquer refluxo de água usada na máquina, é vivamente recomendado deixar livre passagem de ar entre o tubo de esvaziamento da máquina e a conduta de evacuação.

Em todos os casos, a cruzeta de esvaziamento deverá ser colocada a uma altura compreendida entre 90 e 65 cm em relação à base da máquina.

⚠ Importante:
este atenção para manter o tubo de esvaziamento por meio de um suporte para evitar que a cruzeta se solte durante o esvaziamento e provoque uma inundação.

É possível evacuar a água usada para o solo, a condição que o tubo de esvaziamento passe por um ponto situado a uma altura compreendida entre 90 e 65 cm em relação à base da máquina (Desenho D12).

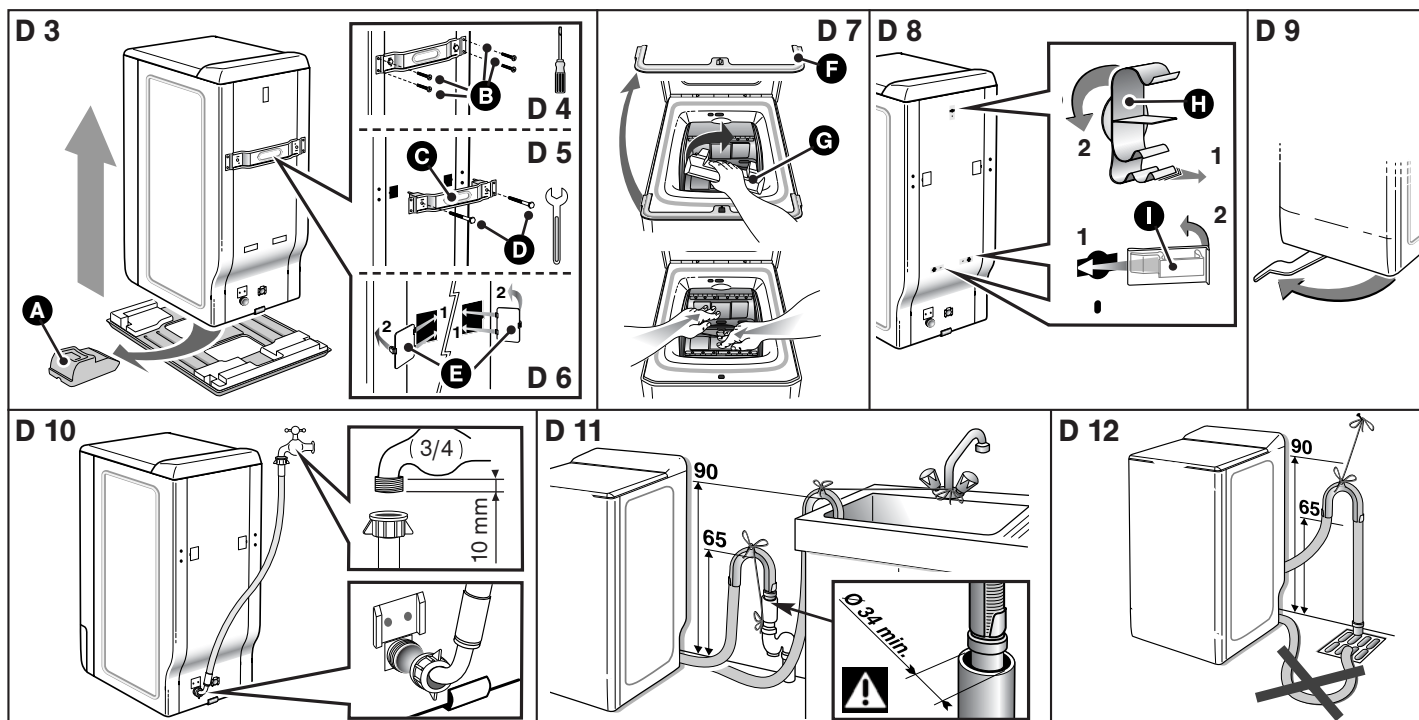

• ALIMENTAÇÃO ELÉCTRICA

⚠ **Importante:**

Para a sua segurança, é imperativo conformar-se com as indicações dadas abaixo.

– Antes de ligar o aparelho, verificar imperativamente se as características eléctricas são compatíveis com as da instalação (ver as indicações inscritas na placa de características fixada atrás do aparelho).

– A instalação eléctrica deve obedecer às normas em vigor e às prescrições das Autoridades Eléctricas do país em questão, **em particular para a ligação à terra** e para a localização numa sala húmida.

Não assumimos qualquer responsabilidade por qualquer incidente causado por uma instalação eléctrica incorrecta.

🔍 **Conselho:**

Conselhos para a instalação eléctrica do seu aparelho.

– Não utilize fio de extensão, adaptador ou tomada múltipla.

– Não suprima **nunca** a colocação da terra.

– A tomada de corrente deve ser facilmente acessível mas fora do alcance das crianças.

Se tiver dúvidas, contacte o seu instalador.

⚠ **Importante:**

O seu aparelho está conforme as directivas europeias CEE/73/23 (directiva baixa tensão) e CEE/89/336 (compatibilidade electromagnética) modificadas pela directiva CEE/93/68.

• INSTALAÇÃO DO APARELHO

⚠ **Importante:**

Se colocar a sua máquina ao lado de outro aparelho ou de um móvel, aconselhamos deixar sempre entre eles um espaço para facilitar a circulação do ar

🔍 **Conselho:**

Por outro lado, não aconselhamos fortemente:

– instalar o seu aparelho num local húmido e mal arejado

– instalar o seu aparelho num local onde ele poderia ser submetido a projecções de água

– instalar o seu aparelho sobre um solo de alcatifa.

Se não poder evitar isso, tome todas as disposições para não dificultar a circulação do ar na sua base, a fim de assegurar uma boa ventilação dos componentes internos.

• Colocação a nível:

Verifique com a ajuda de um nível se o solo é horizontal: inclinação máxima 2°, ou seja uma diferença de aproximadamente 1 cm medido na largura e de 1,5 cm na profundidade da máquina.

• Pés ajustáveis

Certas máquinas estão equipadas de dois pés ajustáveis colocados na parte frontal permitindo compensar as desigualdades do chão. Para ajustar a horizontalidade e a estabilidade da máquina, proceda da seguinte forma:

– ponha a máquina nas rodinhas (ou incline-a ligeiramente para trás se esta não estiver equipada de rodinhas escamoteáveis)

– em função da configuração do chão, aperte ou desaperte o(s) pé(s) para o(s) ajustar em altura (Desenho D13)

– volte a colocar a máquina nos seus pés e verifique a sua estabilidade.

• CÓDIGO DE MANUTENÇÃO DOS TÊXTEIS



– Lavagem : nunca ultrapassa as temperaturas indicadas

– Cloragem diluída a frio possível : 

– Engomar : macio  médio  forte 

– Limpeza a seco : essência mineral 

Percloroetileno  quaisquer solventes 

– Nota : um código de barras indica a sua proibição   

• CARREGAMENTO DA ROUPA

Efectue as operações na seguinte ordem:

• Abertura da máquina

– Verifique se a tecla "On/Off" foi deixada.

– Conforme o modelo, levantar a pega da abertura ou premir no botão de contacto situado na parte da frente da máquina.

A tampa abre-se.

– Abra o tambor premindo no botão situado na porta dianteira.

• Introdução da roupa

Para performances de lavagem óptima, colocar a roupa, previamente separada e desdobrada no tambor, sem a amontoar e repartindo-a uniformemente. Misture as peças grandes com as pequenas para obter uma centrifugação óptima, sem formação de desequilíbrio.

• Fecho do tambor

Assegure-se do bom fecho do tambor.

⚠ **Importante:**

Verifique se os três ganchos e a borda do botão estão bem visíveis

• CARREGAMENTO DOS PRODUTOS DE LAVAGEM

⚠ **Importante:**

(Desenho D14)

– O recipiente "LAVAGEM" pode conter detergente em pó ou líquido, no entanto, não utilizar detergente líquido para programas **COM** pré-lavagem e/ou **COM** "início diferido" (conforme o modelo).

– O amaciador concentrado deve ser diluído com água quente.

– A lixívia concentrada deve imperativamente ser diluída.

– Para um enchimento correcto dos recipientes de produtos, colocar a tampa na sua posição máxima de abertura

– Não ultrapassar o nível **MAX**.

• Dosagem do detergente

A quantidade a utilizar depende da dureza da água, do grau de sujidade da sua roupa e da quantidade de roupa a lavar.

Consulte sempre as recomendações de dosagem que figuram na embalagem dos produtos de lavagem.

Atenção: as recomendações dos fabricantes de detergente correspondem, na maioria dos casos a um enchimento máximo do tambor. Adopte correctamente a sua dosagem ao peso da roupa introduzida na máquina.

Estas recomendações evitar-lhe-ão uma dosagem excessiva responsável da criação de espuma. Uma produção excessiva de espuma pode diminuir as performances da sua máquina e aumentar a duração de lavagem bem como o consumo de água.

• Detergentes para lãs e têxteis delicados

Para a lavagem destes têxteis, recomendamos utilizar um detergente apropriado (evite colocar este último directamente no tambor porque alguns produtos são agressivos para o metal).





• Antes da primeira lavagem

Antes de efectuar a sua primeira lavagem, recomendamos fazer um ciclo de lavagem "ALGODÃO 90° sem pré-lavagem", sem roupa e utilizando meia dose do seu detergente habitual. Isto, para eliminar os resíduos de fabricação que podem eventualmente subsistir na máquina.

• PROGRAMA PARA OS TESTES COMPARATIVOS E NORMALIZADOS

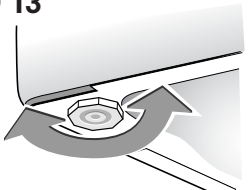
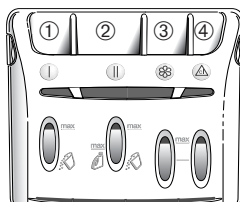
Algodão  60°C - 6 kg - sem opções - enxugamento máximo

Para a informação escrita na etiqueta energética, os testes foram feitos segundo a directiva europeia 95/12/CEE, com capacidade nominal verificando-se a utilização total do detergente CEI desde o início da fase de lavagem.

<p>D 13</p> 	<p>D 14</p> 	<p>① Recipiente pré-lavagem (pó)</p> <p>② Recipiente lavagem (pó ou líquido)</p> <p>③  Amaciador</p> <p>④  Lixívia</p> <p> : DETERGENTE PÓ  : DETERGENTE LÍQUIDO</p>
--	--	--

• **DESCRIÇÃO DO PAINEL DE COMANDOS E DO ECRÃ LCD**

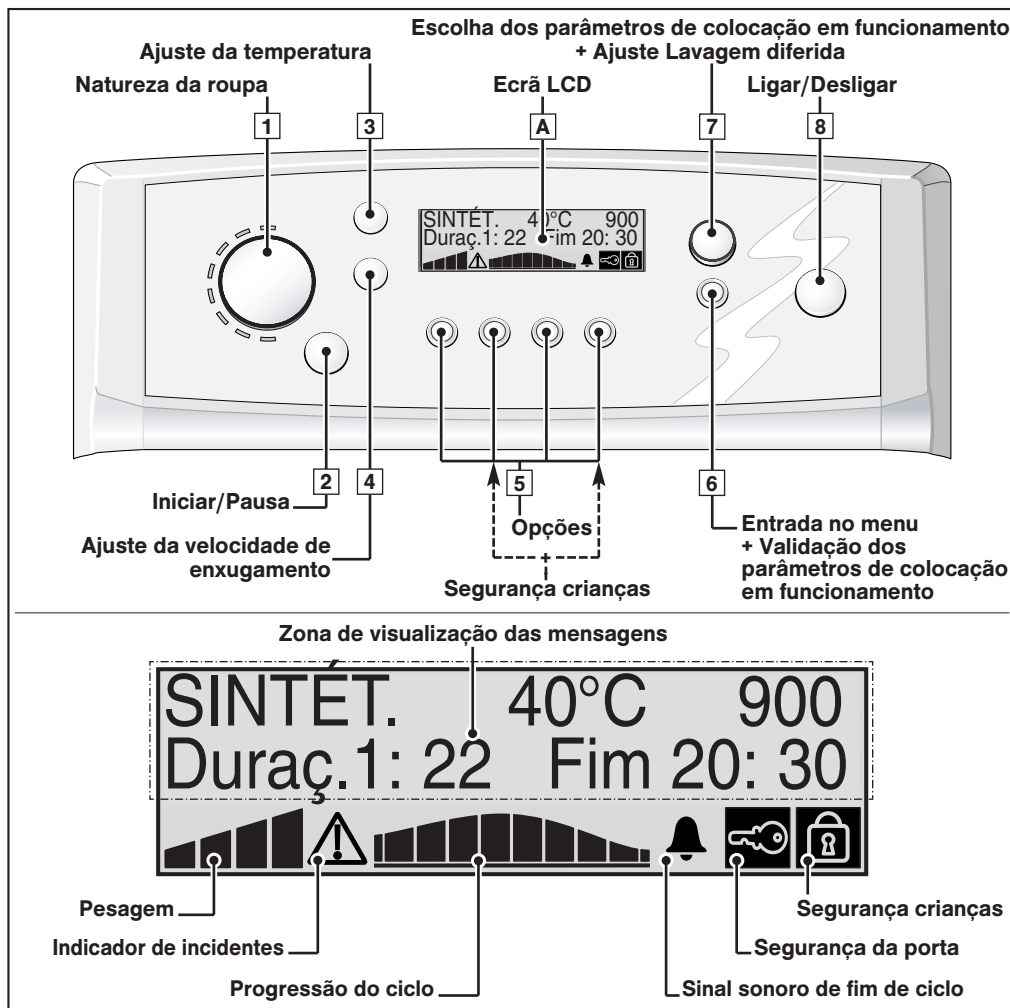

• **UTILIZAÇÃO**

Conselho:
 Familiarize-se com o funcionamento das teclas, dos botões e do ecrã. Acerte a hora do relógio aquando da primeira colocação em funcionamento ou após um corte de energia eléctrica. Após ter colocado a roupa na máquina, efectue a sua programação.

• **FUNCIONAMENTO DOS COMANDOS**

- Todas as teclas são de micro-corrida e não ficam premidas.
- O selector [7] é rotativo. Serve para:
 - durante a colocação em funcionamento, escolher os diferentes parâmetros de funcionamento da sua máquina
 - durante a programação, ajustar a lavagem diferida.
- A tecla "MENU" [6] serve para:
 - durante a colocação em funcionamento, validar as suas escolhas
 - antes do início de um ciclo, voltar para o modo "escolha dos parâmetros" para permitir modificá-los, se o desejar.

• **Validação / Pausa:**

- A tecla "Start/Pause" (Iniciar/Pausa) [2] → serve para validar o programa que escolheu e para interrompê-lo provisoriamente quando um ciclo está a decorrer.

• **Anulação:**

- Pode anular as suas escolhas em qualquer altura premindo a tecla "On/Off" (Ligar/Desligar) [8].

Informação:
 Todas as visualizações que constam deste manual são fornecidas a título de exemplo. Estas visualizações podem variar em função do modelo, do programa escolhido e da hora de programação.

• **PORMENOR DAS VISUALIZAÇÕES NO ECRÃ LCD**

• **Visualização das mensagens**

- A sua máquina de lavar roupa comunica connosco por intermédio de mensagens claras que:
- o guiam aquando da sua colocação em serviço,
 - lhe dão, durante a programação, as informações sobre o ciclo escolhido (duração do ciclo, hora do fim, temperatura e velocidade de enxaguamento máximas autorizadas,...),
 - indicam-lhe, durante o ciclo, o tempo que resta antes do fim do ciclo, a hora do fim,
 - indicam-lhe igualmente, se um incidente se produz, qual é este incidente e como solucioná-lo. Quando a máquina detecta um incidente, o símbolo pisca e um "Bip" contínuo é emitido.

• **Pesagem**

Nos primeiros minutos do programa "Algodão", a sua máquina de lavar roupa avalia automaticamente a carga de roupa introduzida.

Durante este período, estes 4 segmentos aparecem e desaparecem progressivamente.

No fim da pesagem, consoante a carga detectada, um, dois, três ou os quatro segmentos ficam acesos de forma "fixa".

visualização

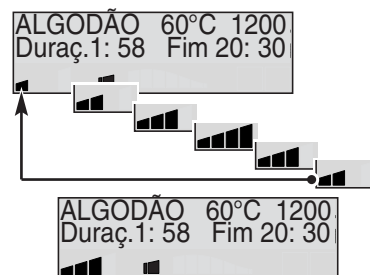
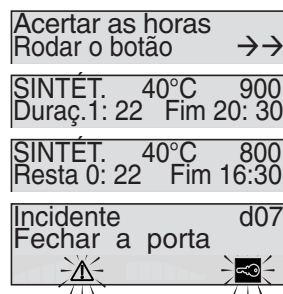

• PORMENOR DAS VISUALIZAÇÕES NO ECRÃ LCD (continuação)

• Visualização assinalando o período que antecede o início efectivo do ciclo:

Se escolheu diferir a sua lavagem (ou escolhendo uma hora de fim mais tardia, ou atrasando o início), os segmentos, que indica a progressão do ciclo, aparecem e desaparecem progressivamente, durante todo o período compreendido entre a validação da programação e o início efectivo do ciclo.

Durante todo este período, as mensagens "Início em..." e "Fim ..." aparecem alternadamente.

visualização

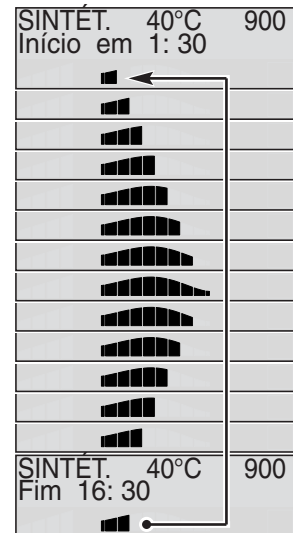

• Decorrer do programa:

Estes mesmos segmentos aparecem sucessivamente para materializar a progressão do ciclo.



• Toque do fim do ciclo:

Pode pedir à máquina de lavar roupa de o avisar, por um sinal sonoro (Bip Bip ... Bip Bip ... Bip Bip ...), quando o ciclo de lavagem acaba. Para a colocação em funcionamento desta função, consulte o capítulo "COLOCAÇÃO EM FUNCIONAMENTO".

A função fica activada quando o símbolo  aparece.



• Segurança crianças:

Pode proteger a sua programação bloqueando-o. Consulte o capítulo "SEGURANÇA CRIANÇAS".

A função fica activada quando o símbolo  aparece.



Importante:

Antes de colocar a máquina em funcionamento, verifique se a ficha eléctrica está ligada e a torneira de água aberta. Verifique igualmente o bom fecho das tampas do tambor e da tampa da máquina.

• COLOCAÇÃO EM FUNCIONAMENTO

Informação:

À primeira colocação em serviço, a sua máquina pede-lhe de ajustar alguns parâmetros necessários para o seu bom funcionamento:

• Escolher o idioma:

A sua máquina propõe-lhe logo o inglês como idioma de comunicação.

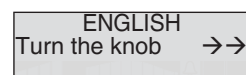

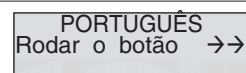

Para seleccionar o idioma da sua escolha, rode o botão de selecção .



Quando o idioma da sua escolha aparece, valide premindo a tecla "MENU" .



• Formato da hora:

De seguida a máquina pede-lhe de escolher o formato da hora (em 12 ou 24 horas) com ajuda do selector  e de seguida valide a sua escolha premindo a tecla "MENU" .

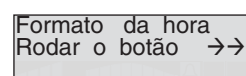

Importante:

Para todos os ajustes em que pode escolher entre duas possibilidades, a sua selecção será materializada por duas escoras (> <).

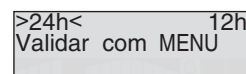

• **COLOCAÇÃO EM FUNCIONAMENTO (continuação)**

• **Acertar a hora corrente:**

Tem depois de acertar a hora corrente.

– Acerte primeiro as horas com o selector e de seguida valide com a tecla “MENU”.

– Acerte de seguida os minutos e depois valide.

– Prima novamente a tecla “MENU” para validar o acerto da hora corrente.

visualização

Acertar as horas
Rodar o botão →→



12:
Validar com MENU



:08
Validar com MENU



:45
Validar com MENU



12:45
Validar com MENU



• **Escolher hora de Verão / hora de Inverno:**

Por fim, a máquina pede-lhe para escolher entre a hora de Verão e a hora de Inverno rodando o selector [7] e de seguida de validar com a tecla “MENU” [6].

Importante:
À data oficial da mudança de hora, tem de modificar esta selecção (passe da hora de Inverno à hora de Verão e vice-versa). A hora corrente será, nesta altura, automaticamente actualizada.

– A sua máquina de lavar roupa está agora pronta para ser utilizada mas propõe-lhe igualmente um determinado número de ajustes opcionais que pode parametrizar ou não consoante os seus hábitos de lavagem:

• **Lavagem diferida:**

Pode escolher logo à colocação em serviço, o modo de lavagem diferida que preferir:

- ou definir uma hora de fim de ciclo (selecção “Fim às”)

- ou diferir o início do ciclo (selecção “Início em”)

Hora Inverno/Verão
Rodar o botão →→



>Inverno< Verão
Validar com MENU



Ajustes opcionais
Validar com MENU



Lavagem diferida
Rodar o botão →→



>Fim às< Início em
Validar com MENU



• **Toque no fim do ciclo:**

Pode pedir à máquina de lavar roupa de o avisar quando o ciclo de lavagem termina activando o toque de fim de ciclo.

Toque
Rodar o botão →→



>Com< Sem
Validar com MENU



Informação:
Pode não efectuar os ajustes opcionais pode ou sair deste menu em qualquer altura. Para isso, basta quando a máquina lhe pedir para validar, de não o fazer. De seguida:

– passado um curto instante, a máquina propõe-lhe ou de passar ao ajuste seguinte (“seguinte”), ou de sair do menu (“saída”)

– escolha “saída” com o selector [7] e valide com a tecla [6]

– a máquina está então pronta para ser utilizada e propõe-lhe o programa construtor recomendado (ver capítulo “MEMORIZAÇÃO ACTIVA”, abaixo).

seguinte >saída<
Validar com MENU



São 19:30
MALICE propõe-lhe



OPTIA45 40°C 1200
Duraç.0: 45 Fim 20: 15

• **MEMORIZAÇÃO ACTIVA**

A máquina de lavar roupa memoriza os seus hábitos de lavagem. Para cada início de programa, regista a temperatura, a velocidade e as opções que utiliza o mais frequentemente e propõe-lhos logo quando liga o aparelho.

Importante:
À colocação em funcionamento, propor-lhe-á o programa construtor recomendado, mas habituar-se-á passados alguns ciclos aos seus programas.

• AJUSTAR AS FUNÇÕES

visualização

• Escolher a natureza da roupa:

Para escolher a natureza da roupa ou um programa especial (Enxaguar, Enxugar...), ligue, rodando o botão [1], o indicador do programa desejado (para mais informações consulte o capítulo "DETALHES DOS PROGRAMAS").



• Ajustar a temperatura:

Quando seleccionou a natureza da roupa ou um programa especial, a sua máquina de lavar roupa propõe a temperatura de lavagem mais adaptada a este programa. Pode, por pressões breves na tecla [3], modificar a temperatura proposta.

• Escolher o enxugamento:

Da mesma forma, a sua máquina propõe-lhe automaticamente a velocidade máxima de enxugamento autorizada para o programa escolhido. Com breves pressões na tecla [4] pode:

- ou escolher outra velocidade de enxugamento
- ou escolher um escoamento. O ciclo acabará com um escoamento suave a 100 rpm.
- ou escolher uma paragem com a cuba cheia. A máquina parará com a cuba cheia de água antes do enxugamento final.

SINTÉT.	40°C	800
SINTÉT.	40°C	100
Drenar sem enxaguar		
SINTÉT.	40°C	PCC
Paragem cuba cheia		

• Escolher opções:

Para escolher as opções, prima uma ou várias teclas "Opções" [5] (para ter mais informações, consulte o capítulo "DETALHE DAS OPÇÕES").



Informação:

Para cada uma das selecções abaixo, a máquina apenas lhe proporá os valores ou as opções compatíveis com o programa escolhido.

• PROGRAMAÇÃO

• Programação de um ciclo de lavagem:

- Prima a tecla "On/Off" [8].

A máquina dá-lhe a hora e propõe-lhe o programa construtor ou o programa mais frequentemente utilizado, a duração e a hora de fim deste programa.

- Se o programa proposto não lhe convier, rode o botão [1] para escolher um novo início de programa.

- Se o desejar:

- modifique a temperatura com a tecla [3],
- modifique a velocidade de enxaguamento (nova velocidade de enxugamento, escoamento ou paragem tambor cheio) com a tecla [4],
- seleccione uma ou várias opções com as teclas [5].

A cada modificação e se for necessário a máquina actualiza automaticamente a duração e a hora do fim de ciclo e propõe-lhe de premir "Start" para um início imediato.

- Escolha um início imediato premindo a tecla "Start/Pause" [2] I→ ...

O ecrã indica-lhe durante toda a duração do ciclo, em que fase se encontra este ciclo, o tempo que resta antes do fim do ciclo, a hora de fim.

- ... ou escolha atrasar o ciclo rodando o selector rotativo [7]. Consoante o modo de lavagem diferido preseleccionado, Defina:

- ou a hora de fim de ciclo desejado,
- ou o tempo tendo de decorrer antes do início do ciclo.

Durante o período de espera, o ecrã indica-lhe alternadamente o tempo restante antes do início efectivo do ciclo e a hora de fim do ciclo.

• Colocar ou retirar uma peça durante o ciclo (impossível durante a centrifugação):

- Premir a tecla "Start/Pause" [2] I→ para interromper o ciclo.

- Colocar ou retirar a ou as peças de roupa*.

- Premir na tecla "Start/Pause" [2] I→ para relançar o ciclo.

(* o tempo de desbloqueio da tampa pode ser de 1 a 2 minutos.

Nota: Se escolheu fazer uma lavagem diferida (em modo "Hora de fim" ou em modo "Início diferido"), pode aceder instantaneamente ao tambor em qualquer altura durante a fase anterior ao início do ciclo de lavagem sem interromper e reiniciar o ciclo.

A máquina assinala-lhe que está em modo pausa e que tem de premir "Start" para relançar o ciclo.

• Anulação em programação, lavagem ou pausa:

- Prima a tecla "On/Off" [8].

Esta operação pode realizar-se durante a programação, o período de espera antecedendo o início efectivo do ciclo e durante todo o ciclo de lavagem.

Anula igualmente o "Segurança crianças".

Nota: Uma anulação obriga-o, em todos os casos, a voltar a programar tudo desde o início. Se anulou durante a lavagem, pense em esvaziar a água, se for necessário.

• **PROGRAMAÇÃO (continuação)**

• **Fim do ciclo:**

visualização

Nota: Após o enxugamento, alguns modelos posicionam automaticamente a sua cuba com a abertura virada para cima para facilitar o acesso à roupa. Esta operação dura no máximo 3 minutos.

– De seguida, o ecrã avisa-a que pode tirar a sua roupa mostrando a indicação "Fim". Indicação acompanhada do toque de fim do ciclo se tinha seleccionado esta função.

Pode então abrir a tampa e tirar a roupa.

– Prima a tecla "On/Off" [8].

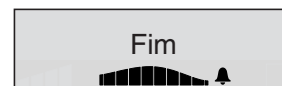

⚠ Importante:

Na fase "fim de ciclo", ao premir uma das teclas, [2], [3], [4] ou [5] não é tido em conta, mas permite voltar em modo "programação". Por medida de segurança, no fim de um ciclo, recomenda-se de fechar a torneira de chegada de água e de desligar o cabo de energia eléctrica.

• **Manter as performances da máquina de lavar roupa (Manutenção do filtro de bomba):**

Tem de limpar regularmente o filtro da bomba de esvaziamento (ver forma como proceder no capítulo "LIMPEZA DO FILTRO DA BOMBA").

⚠ Importante:

Se não limpar regularmente o filtro da bomba, as performances da máquina podem ficar afectadas

Para ter mais informações sobre as diferentes funções, consultar os capítulos "DETALHES DOS PROGRAMAS" e "DETALHES DAS OPÇÕES".

• **EXEMPLOS DE PROGRAMAS**

Para escolher o programa mais adaptado à natureza da roupa, siga as indicações das etiquetas da maioria dos têxteis.

Quadro dos programas								100	PCC
Tipo de têxtil		Temperatura (°C)	Carga máxima de roupa seca	Pré-lavagem	Intensivo	Enxaguar mais	Engomar fácil	Escorrimento	Paragem cuba cheia
	ALGODÃO / BRANCO	30°- 90°	6,0 kg	●	●	●	●	●	●
	CORES / SINTÉTICOS	30°- 60°	2,5 kg	●	●	●	●	●	●
	LÃ	Frio - 30°	1,5 kg			●		●	●
Programas especiais									
	OptiA 45min	40°	3,0 kg			●		●	●
Shirts	Camisas	40°	6 camisas			●		●	●
	LAVAGEM À MÃO	Frio	1,0 kg			●		●	●
	Flash 30'	40°	2,5 kg					●	●
Programas complementares									
	ENXAGUAMENTO / ENXUGAMENTO		-					●	●

● : Estas funções podem ser utilizadas sozinhas ou acompanhadas – as combinações ilógicas são impossíveis

• **SEGURANÇA CRIANÇAS**

visualização

– Para proteger a sua programação, active o "Dispositivo de segurança crianças" premindo de forma simultânea a 2ª e 4ª teclas de opções [5]. Quando este dispositivo de segurança fica activo, aparece o símbolo .

– Para desactivar o "Dispositivo de segurança crianças", prima novamente e de forma simultânea estas duas mesmas teclas.

Nota: Pode activar ou desactivar o "Dispositivo de segurança crianças" em qualquer altura.

É-lhe obviamente recomendado activá-lo apenas após ter efectuado a programação e lançado o ciclo.

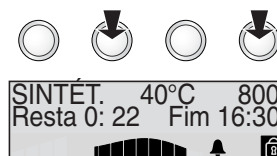

• DETALHES DOS PROGRAMAS

Os principais programas oferecidos por esta máquina são:

• Algodão / Branco

Para uma carga de roupa composta de ALGODÃO branco resistente ou de cor.

Importante:

Se lavar roupa de cor, não ultrapasse a temperatura de 60°C máximo.

Nota: Nos primeiros minutos deste programa, a sua máquina de lavar roupa avalia automaticamente a carga de roupa introduzida. Adapta em consequência o consumo de água e a duração do programa para uma lavagem perfeita.

• OptiA 45min

Este programa a 40°C permite lavar em 45 minutos, uma carga habitual de algodão e de roupa mista de 3 kg, garantindo um resultado de lavagem perfeito e uma poupança de energia máxima.

• Cores / Sintéticos

Para uma carga de roupa composta de CORES DELICADAS, SINTÉTICOS RESISTENTES ou FIBRAS MISTURADAS.

• Camisas Shirts

Este programa foi criado especialmente para lavar as 6 camisas da semana num tempo record (35 minutos) com uma eficácia de lavagem perfeita, limitando de um modo sensível o trabalho de uma nova passagem.

• Lã

Para uma carga de roupa compostas de VÉUS, TEXTEIS DELICADOS, ROUPA FRÁGIL OU LÃS "LAVÁVEIS À MÁQUINA"

Nota: Programa com cadências de brassagem e enxaguamentos adaptados à natureza destes têxteis

• Lavagem à mão

Para uma carga de roupa composta de SEDA ou de TÊXTEIS PARTICULARMENTE DELICADOS.

Nota: Programa com acção mecânica muito fraca e que não comporta centrifugação intermediária durante os enxaguamentos. O ciclo termina por uma fase de centrifugação muito suave e progressiva limitada a 600 rotações por minuto.

• Flash 30'

Este programa permite-lhe refrescar uma carga de roupa pouco suja de 2,5Kg composta de ALGODÃO, BRANCO, CORES ou SINTÉTICOS RESISTENTES.

A sua duração é limitada a 30 minutos.

Neste programa a temperatura de lavagem é automaticamente programada a 40°C.

Importante:

Para este programa, as doses de detergente devem ser reduzidas de metade.

• Enxaguamento / Enxugamento /

Enxaguamento separado acompanhado, à escolha:

- ou de uma centrifugação com esvaziamento
- ou de um esvaziamento só (opção "escorrimento")
- ou de uma paragem com a cuba cheia de água.

Importante :

No caso de um enxaguamento seguido de uma centrifugação, tenha o cuidado de escolher uma velocidade de enxugamento adaptada à natureza do tecido introduzido na máquina.

• DETALHES DAS OPÇÕES

• Pré-lavagem

Especialmente concebida para a roupa suja (lama, sangue...).

Uma primeira mistura a frio específica precede uma fase de aquecimento a 30°C.

Esta mistura a frio permite retirar, antes do aquecimento, as partículas sujas da roupa.

Importante:

É necessário introduzir detergente no recipiente "I" da caixa de produtos.

• Intensivo

Esta função permite tratar as nódoas rebeldes muito difíceis.

• Enxaguar mais

"Especial pelas sensíveis e alérgicas": acrescenta um enxaguamento suplementar ao ciclo de lavagem.

• Engomar fácil

Evita as rugas na roupa facilitando deste modo a engomagem.

• Paragem cuba cheia

Esta função permite tirar a roupa da máquina antes da fase de enxugamento ou deferir esta fase de enxugamento, isso permitindo à roupa ficar na água de forma a evitar o enrugamento.

Quando a máquina está desligada com a cuba cheia de água, esta avisa-o fazendo aparecer a mensagem "Paragem cuba cheia – Escolher a velocidade de enxugamento".

De seguida:

– **Ou deseja fazer uma drenagem com enxugamento.**

Neste caso, escolha uma velocidade de enxugamento adaptada à natureza da roupa, com a tecla [4].

O programa acaba automaticamente.

– **Ou deseja fazer apenas uma drenagem.**

Neste caso, com a tecla [4], escolha a função "escoamento" (velocidade de enxugamento "100").

• DISPOSITIVOS DE SEGURANÇA AUTOMÁTICOS

• Segurança da abertura da tampa:

Logo que o ciclo de lavagem se iniciou, a tampa do seu aparelho bloqueia-se.

Logo que o ciclo de lavagem está terminado ou quando a máquina está parada com a cuba cheia de água, a tampa desbloqueia-se.

Se programou um "início diferido", a tampa não fica bloqueada durante todo o período de espera que precede o início do ciclo.

Se desejar abrir a tampa durante o ciclo, premir brevemente na tecla [2]  e esperar ao menos 1 a 2 minutos para que a segurança da tampa se desbloqueie.

Importante:

Conforme o momento do ciclo em que deseja abrir a tampa, esse prazo pode ser mais longo porque deve acrescentar um período de arrefecimento.

Com efeito, em curso de ciclo, para que a segurança da tampa se desbloqueie, a temperatura interior da máquina não deve ultrapassar um certo limite, isto para evitar queimaduras graves.

• Segurança da água:

No funcionamento, o controlo permanente do nível de água previne qualquer transbordo eventual.

• Segurança de centrifugação:

A sua máquina de lavar roupa é equipada com uma segurança que pode limitar a centrifugação quando é detectada uma má repartição da carga.

Nesse caso a sua roupa pode ser insuficientemente centrifugada. Repartir, então uniformemente a sua roupa no tambor e programar uma nova centrifugação.

• Segurança anti-espuma:

A sua máquina de lavar roupa sabe detectar uma forte produção de espuma na centrifugação.

Nesse momento, a centrifugação pára e a máquina é esvaziada.

Em seguida o ciclo retoma o seu curso adaptando as cadências de centrifugação e acrescentando eventualmente um enxaguamento suplementar.

• MODIFICAÇÃO DE UM PROGRAMA DE LAVAGEM

• Durante a programação:

Antes de premir a tecla "Start/Pause" [2] |→, todas as modificações são possíveis.

Informação:

Durante a programação:

– tem a possibilidade de modificar todos os parâmetros de funcionamento que tinha predefinido à colocação em funcionamento da máquina, por exemplo: mudar o modo de lavagem diferida, passar da hora de Inverno à hora de Verão, adicionar ou eliminar o toque de fim do ciclo, etc.

Para isso, basta premir a tecla "MENU" [6]. Tem então, acesso a todos os ajustes de "colocação em funcionamento" (ver este capítulo e siga as instruções dadas pela máquina).

– se escolher opções, uma temperatura ou uma velocidade de enxugamento incompatíveis com o programa escolhido, a máquina de lavar roupa emite um duplo "Bip" e indica-lhe em claro qual o problema e indica-lhe os valores máximos autorizados.

Encontrará a seguir, as principais modificações de programa que pode efectuar durante o ciclo.

• Durante todo o ciclo:

Consoante o seu modelo, são possíveis as seguintes modificações sem premir a tecla "Start/Pause" [2] |→.

– para um mesmo tipo de têxtil, pode modificar a temperatura.

Nota: Se a temperatura atingida pelo ciclo de lavagem for mais elevada de que a escolhida, o aquecimento da água pára imediatamente e o ciclo continua.

– Pode modificar as velocidades de enxugamento durante todo o ciclo.

– Pode seleccionar um "Escorrimento" (100) e uma "Paragem cuba cheia" (PCC) durante todo o período de lavagem.

– Pode activar a opção  "Enxaguar mais" até o início da enxaguadela.

– Pode desactivar todas as opções durante toda a duração do ciclo na medida em que a sua acção ainda não acabou.

• Durante o período que antecede o início efectivo do ciclo (quando escolha atrasar a sua lavagem):

– Todas as modificações de programa são tidas em contas durante o período de espera.

– Pode modificar a duração do "Início diferido" ou a "Hora do fim" durante todo o período de espera que antecede o início do ciclo. Para isso, rode o botão de ajuste [7] para escolher um novo valor.

Nota:

– Durante este período, a escolha de um novo valor anula a selecção anterior. A nova será tida em conta a partir da última selecção.



– Se, durante este período, desejar um início imediato, rode o botão de ajuste [7] para a esquerda até a visualização bloquear-se:

- na hora de fim mais próximo (hora corrente + duração do ciclo), se estiver em modo "Hora do fim" (selecção **Fim às**)

- em "0", se estiver em modo "Início diferido" (selecção **Início em**)

De seguida, prima rapidamente a tecla "Start/Pause" [2] |→.

O ciclo arranca imediatamente.

– Apenas pode activar as opções  "Prelavagem" e  "Engomar fácil" ou  "Intensivo" durante o período de espera que antecede o início de uma lavagem diferida.

• No fim de ciclo:

Quando o ecrã [A] mostra "Fim", pode programar um novo ciclo sem ter de premir novamente a tecla "On/Off" [8].

Basta para isso rodar o selector [1] ou premir uma das teclas [2], [3], [4] ou [5].

O ecrã volta à configuração do programa mais frequentemente utilizada.

A máquina está então pronta para uma nova programação.

• INCIDENTES PODENDO SURTIR

• O ciclo não arranca

- Esqueceu-se de premir a tecla "Start/Pause".
- O aparelho não é alimentado em electricidade:
 - verifique se a tomada de corrente está correctamente ligada
 - verifique o disjuntor, os fusíveis.
- A torneira de entrada de água está fechada.
- A tampa do aparelho está mal fechada.

• Uma poça de água forma-se à volta da máquina



Aviso:

Retire primeiramente a tomada de corrente ou corte o fusível correspondente e feche a torneira de entrada de água.

Durante o funcionamento do aparelho, o controlo constante do nível impede a água de transbordar. Se apesar disso, sai água da máquina, pode ser que:

- o tubo de esvaziamento esteja mal posicionado na conduta de evacuação.
- as ligações do tubo de alimentação de água na máquina e na torneira não são estanques:
 - verifique a presença das juntas bem como o aperto das uniões.

• Fortes vibrações na centrifugação

- Seu aparelho não está correctamente desclaçado:
 - verifique se todos os calços que servem para o transporte foram bem retirados (ver capítulo "DESMONTAGEM DAS ARGOLAS DE TRANSPORTE").
- Solo não é horizontal.
- Seu aparelho repousa sobre duas rodinhas "dianteira" (conforme o modelo)
 - repousar o aparelho sobre os seus pés puxando a alavanca de colocação sobre rodinhas para a direita.

• A roupa não é centrifugada ou insuficientemente centrifugada

- Selecionou um programa sem centrifugação, por exemplo "Escorrimento"
- A segurança de centrifugação detectou uma má repartição da roupa no tambor:
 - desamontoar a roupa e programar uma nova centrifugação.

• A máquina não esvazia

- Programou uma "Paragem cuba cheia".
- O filtro da bomba de esvaziamento está obstruído:
 - limpe-o (ver maneira de proceder no capítulo "LIMPEZA DO FILTRO DA BOMBA").
- O tubo de evacuação está dobrado ou sujo.

• A tampa não se abre

- O programa não está ainda terminado.
- A tampa fica bloqueada durante toda a duração do programa.

• As portas do tambor abrem-se demasiado lentamente (para as máquinas equipadas de portas com abertura suave)

- a sua máquina não funcionou desde há muito tempo
- fica situada num local demasiado frio
- resíduos de detergente (pó) bloqueiam as charneiras
 - em todos os casos, tudo entra em ordem após a primeira abertura.



Importante:

Geralmente e seja qual for a anomalia constatada, convém para a máquina, desligar o cordão de alimentação eléctrica e fechar a torneira de entrada de água.

• LIMPEZA DO FILTRO DA BOMBA (opção 1)

Consoante o modelo de aparelho, a forma de aceder ao filtro de bomba pode ser diferente (ver as opções 1 e 2).

Este filtro recupera os pequenos objectos que pode ter deixado por inadvertência nas peças de roupa e evita que perturbam o funcionamento da bomba.

Para a limpeza, proceda da seguinte forma:

- abra as tampas da cuba. No fundo desta, pode ver uma peça de plástico **A** (Desenho D15)
- desbloqueie esta peça (Desenho D16).

Para isso:

- introduza uma vara (um lápis ou uma chave de fendas, por exemplo) no orifício situado na peça **A**
- ao premir verticalmente com esta vara, empurre a peça **A** para a direita até esta passar para o seu alojamento
- tire a peça **A**
- rode ligeiramente a cuba, tampas abertas, para a frente da máquina (Desenho D17)

Pelas aberturas deixadas livres pela retirada da peça **A**, tem acesso ao filtro da bomba **B**

- remova-o do seu alojamento (Desenho D17)
- remova os diferentes objectos que se encontra no interior
- passe por água da torneira (Desenho D18)
- volte a instalá-lo empurrando-o a fundo no seu alojamento após ter verificado a limpeza deste
- volte a colocar a peça **A** no devido lugar tendo o cuidado de posicioná-la correctamente nas aberturas no fundo do cuba e empurrando-a para a esquerda até ficar perfeitamente encaixada (Desenho D19).

• LIMPEZA DO FILTRO DA BOMBA (opção 2)

Se o aparelho não estiver equipado da peça **A** representada na Figura D16, para limpar o seu filtro de bomba, tem de proceder da seguinte forma:

- rode a cuba para posicionar as tampas fechadas para baixo: verá aparecer uma peça de plástico **C** (Desenho D20)
- se o aparelho tiver uma, remova o parafuso **D**
- em alguns tipos de aparelhos, a peça **C** está equipada de um clipe **E**. Neste caso, desbloqueie a peça **C** premindo este clipe fazendo-a simultaneamente deslizar para a direita
- de seguida, em todos os casos, rode novamente o cuba, abra as tampas e remova a peça **C** fazendo-a deslizar seguindo a seta (Desenho D21)
- rode ligeiramente a cuba, tampas abertas, para a parte frontal da máquina (Desenho D22).

Pelas aberturas deixadas livres pela retracção da peça **C**, tem acesso ao filtro da bomba **F**.

- remova-o do seu alojamento (Desenho D22)
- remova os diferentes objectos que se encontram no interior
- passe-o por água da água (Desenho D23)
- volte a colocá-lo no devido lugar empurrando-o bem no fundo do seu alojamento após ter verificado a limpeza do mesmo
- ponha a peça **C** no devido lugar bem como o parafuso **D** voltando a fazer todas estas operações ao contrário.

• LIMPEZA DO APARELHO



Importante:

Para a limpeza da carroçaria, do painel de comando, e, normalmente, todas as peças de plástico, utilize uma esponja ou um pano húmido com apenas água e sabão líquido.

Em todos os casos, não utilizar:

- os pós abrasivos
- as esponjas metálicas ou plásticas
- os produtos à base de álcool (álcool, diluente, etc...)

• MANUTENÇÃO DAS PEÇAS INTERNAS

Para garantir uma melhor higiene, recomendamos:

- deixar a tampa aberta algum tempo após a lavagem,
- limpar, aproximadamente uma vez por mês, as partes de plástico e de borracha do acesso à cuba, com a ajuda de um produto ligeiramente clorado. Para eliminar todos os resíduos desse produto, efectue um enxaguamento
- fazer um ciclo de lavagem a 90°C ao menos uma vez por mês.

• LIMPEZA DA CAIXA DE DETERGENTES

Limpe regularmente a caixa de produtos. Para isso:

- carregar simultaneamente nas peças salientes **G** que se encontram de uma parte e de outra da caixa, esta extrai-se do seu compartimento (Desenho D24)
- retire os sifões **H** situados na parte detrás da caixa **I** e separe esta última da sua parte exterior dianteira **J** (Desenho D25)
- enxagúe tudo debaixo da torneira (preste atenção e esvazie o excedente de água que poderia subsistir no interior da caixa)
- montar todos os elementos da caixa prestando atenção para que a parte caixa propriamente dita fique bem fixada na parte exterior, em seguida colocar o conjunto no seu lugar debaixo da tampa da máquina.

• VERIFICAÇÕES PERIÓDICAS

Para evitar os estragos provocados pela água, recomenda-se de verificar regularmente o estado dos tubos da chegada de água e de esvaziamento. Se constatar a menor falha, não hesite em substituí-los por tubos idênticos disponíveis no fabricante ou no seu Serviço Pós-venda. Para a substituição do tubo de alimentação em água, consulte o capítulo "ALIMENTAÇÃO EM ÁGUA FRIA"

• SUBSTITUIÇÃO DO CABO DE ALIMENTAÇÃO ELÉCTRICA



Aviso:

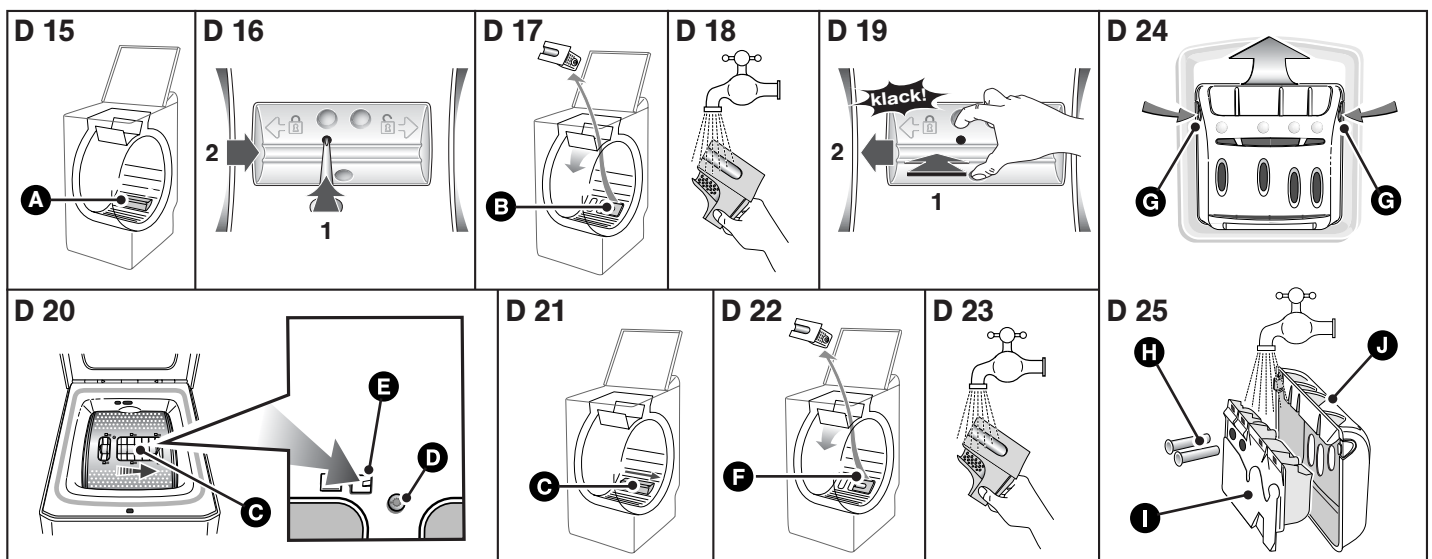

Para a sua segurança, a substituição do cabo eléctrico ou, consoante o modelo, do conjunto da caixa eléctrica e do seu cabo associado, deve obrigatoriamente ser efectuada pelo serviço após venda do fabricante ou por um profissional qualificado.



• INCIDENTES ASSINALADOS REPARÁVEIS POR SI

Neste capítulo, explicamo-lhe como solucionar por si mesmo e com muito facilidade estes incidentes.

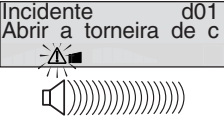
O aparelho detecta por si alguns incidentes de funcionamento e assinala-lhe por mensagens especiais que aparecem no ecrã, pelo piscar do símbolo indicador de incidentes  e por um "Bip" contínuo.

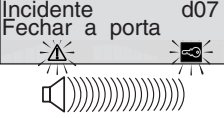
Mensagens	Causas / Soluções
	<p>Segurança Torneira. Quando a torneira de chegada de água fica fechada:</p> <ul style="list-style-type: none"> - alguns minutos depois do início do ciclo de lavagem: - o ciclo pára, - a mensagem "Abrir a torneira da chegada de água / premir em Start" aparece no ecrã, - o símbolo indicador de incidente pisca e um "Bip" contínua é emitido. <p>- Se escolheu uma lavagem diferida, o tempo é descontado até ao início do ciclo e não há nenhum sinal emitido durante esta contagem descrente.</p> <ul style="list-style-type: none"> - Quando vê e/ou ouve estes sinais: - abra a torneira de chegada de água, - prima a tecla "Start/Pause" para fazer desaparecer os sinais - o ciclo volte a arrancar. <p>- Este incidente pode igualmente ser provocado por uma péssima ligação ao tubo de esvaziamento (ver capítulo "EVACUAÇÃO DAS ÁGUAS USADAS").</p>
	<p>O filtro da bomba está tapado. A mensagem "Defeito de esvaziamento / Limpar o filtro e premir em Start" aparece no ecrã, o símbolo indicador de incidente pisca e um "Bip" contínuo é emitido. Neste caso, limpe o filtro da bomba (ver forma de proceder no capítulo "LIMPEZA DO FILTRO DA BOMBA"), e de seguida, prima novamente a tecla "Start/Pause" para relançar o ciclo.</p> <p>Verifique igualmente o posicionamento do tubo de esvaziamento no conduto de evacuação: a ligação não deve ser estanque (ver capítulo "EVACUAÇÃO DAS ÁGUAS USADAS").</p>
	<p>Segurança porta. Quando a porta da máquina de lavar roupa fica mal fechada:</p> <ul style="list-style-type: none"> - Se escolheu um início imediato ou após uma pausa, - o ciclo não arranca: - a mensagem "Fechar a porta / Premir em Start" aparece no ecrã, - o símbolo indicador de incidente pisca e um "Bip" contínuo é emitido. <p>- Se escolheu uma lavagem diferida e se isso acontece durante o período que antecede o ciclo, efectua-se a contagem descrente do tempo diferido, o ciclo arranca e, cerca de um minuto depois do início do ciclo, estes sinais são emitidos.</p> <ul style="list-style-type: none"> - Quando vê e/ou ouve estes sinais: - feche a porta da sua máquina de lavar roupa, - prima a tecla "Iniciar/Pausa" para eliminar os sinais, - o ciclo volte a arrancar.

• INCIDENTES ASSINALADOS QUE NECESSITAM DE UM TÉCNICO DE REPARAÇÃO

! Importante:
Verifique correctamente se a mensagem visualizada corresponde a um incidente que você pode solucionar

O seu aparelho detecta igualmente alguns defeitos de funcionamento que necessitam da intervenção sistemática de um técnico de reparação e assinala-lhe por outras mensagens de que lhe damos a seguir alguns exemplos.

Neste caso, no ecrã aparece **"Incidente d... / Ligar para o serviço pós venda"**, o símbolo  pisca e um **"Bip"** contínuo é emitido

Mensagens

		<p>etc...</p>
--	---	---------------

Quando um destes sinais surge, não se esqueça de anotar a mensagem visualizada (Incidente **d04**, **d05**...) para, durante a sua ligação, comunicá-lo ao técnico de forma a facilitar-lhe a tarefa.

Nota:
Antes de contactar o técnico, recomenda-se de proceder da seguinte forma:

- Prima a tecla "On/Off" e desligue a ficha de alimentação eléctrica durante pelo menos 10 segundos
 - volte a ligar a ficha e relance um ciclo de lavagem.
- Se o defeito visualizado persistir, contacte o técnico de reparação sem se esquecer de lhe assinalar quais eram os indicadores luminosos acesos.*

! Importante:
Não relance nenhum ciclo de lavagem, se o tambor ficar bloqueado ou se detectar a presença de água à volta da máquina ou ainda se detectar um odor a queimado.

• SERVIÇO PÓS VENDA:

Qualquer intervenção na sua máquina de lavar deve ser realizada :

- quer pelo seu revendedor,
 - quer por um outro profissional qualificado autorizado pela marca.
- Ao chamá-los, indique a referência completa de sua máquina (o modelo, o tipo, o número da série). Estas informações figuram na placa de identificação fixada atrás da máquina .

Para preservar o seu aparelho, recomendamos a utilização de produtos de limpeza **Clearit**.



A mestria dos profissionais ao serviço dos particulares.

A **Clearit** propõe-lhe produtos profissionais e soluções adequadas para a limpeza diária dos seus electrodomésticos e da sua cozinha. Encontre no seu revendedor habitual os diversos produtos desta marca bem como uma vasta gama de acessórios e consumíveis.

