

Brandt

GUIDE D'INSTALLATION

INSTRUCTIONS FOR USE

MANUAL DE INSTALAÇÃO & UTILIZAÇÃO DA MÁQUINA DE LAVAR ROUPA

ΟΔΗΓΟΣ ΕΓΚΑΤΑΣΤΑΣΗΣ ΚΑΙ ΧΡΗΣΗΣ

Lave-Linge

Washing machine

Máquina de lavar roupa

Πλυντήριο ρούχων



lave-linge

sommaire

AVERTISSEMENTS	6
SPÉCIFICATIONS	7
INSTALLATION ET MONTAGE	8
UTILISATION DE L'APPAREIL ET CONSEILS PRATIQUES	12
MAINTENANCE ET ENTRETIEN DE L'APPAREIL	22
SÉCURITÉ ET RÉOLUTION DE PROBLÈMES	24
AVERTISSEMENTS SUR L'ENVIRONNEMENT	27

washing machine

contents

WARNINGS	30
SPECIFICATIONS	31
INSTALLATION AND ASSEMBLY	32
USING THE APPLIANCE. PRACTICAL TIPS	36
MAINTENANCE AND CLEANING	46
SAFETY AND TROUBLESHOOTING	48
ENVIRONMENTAL WARNINGS	51

máquina de lavar roupa

índice

ADVERTÊNCIAS	54
QUADRO TÉCNICO	55
INSTALAÇÃO E MONTAGEM	56
UTILIZAÇÃO DO APARELHO E CONSELHOS PRÁTICOS	60
MANUTENÇÃO E LIMPEZA DO APARELHO	70
SEGURANÇA E SOLUÇÃO DE PROBLEMAS	72
ADVERTÊNCIAS SOBRE O MEIO AMBIENTE	75

Πλυντήριο ρούχων

περιεχόμενα

ΠΡΟΕΙΔΟΠΟΙΗΣΕΙΣ	78
ΠΡΟΔΙΑΓΡΑΦΕΣ	79
ΕΓΚΑΤΑΣΤΑΣΗ ΚΑΙ ΣΥΝΑΡΜΟΛΟΓΗΣΗ	80
ΧΡΗΣΗ ΤΗΣ ΣΥΣΚΕΥΗΣ ΚΑΙ ΠΡΑΚΤΙΚΕΣ ΣΥΜΒΟΥΛΕΣ	84
ΕΠΙΣΚΕΥΗ ΚΑΙ ΣΥΝΤΗΡΗΣΗ ΤΗΣ ΣΥΣΚΕΥΗΣ	94
ΑΣΦΑΛΕΙΑ ΚΑΙ ΑΝΤΙΜΕΤΩΠΙΣΗ ΠΡΟΒΛΗΜΑΤΩΝ	96
ΠΡΟΕΙΔΟΠΟΙΗΣΕΙΣ ΓΙΑ ΤΟ ΠΕΡΙΒΑΛΛΟΝ	99

Brandt

Chère Cliente, Cher Client,

*Vous venez d'acquérir un lave-linge à chargement par le devant **BRANDT** et nous vous en remercions.*

Nous avons mis dans cet appareil toute notre passion, notre savoir-faire pour qu'il réponde au mieux à vos besoins. Innovant, performant, nous l'avons conçu pour qu'il soit aussi toujours facile à utiliser.

*Vous trouverez également dans la gamme des produits **BRANDT**, un vaste choix de fours, de fours à micro-ondes, de tables de cuisson, de hottes aspirantes, de cuisinières, de lave-vaisselle, de sèche-linge, de réfrigérateurs et congélateurs que vous pourrez coordonner à votre nouveau lave-linge **BRANDT**.*

Bien entendu, dans un souci permanent de satisfaire le mieux possible vos exigences vis à vis de nos produits, notre service consommateurs est à votre disposition et à votre écoute pour répondre à toutes vos questions ou suggestions (coordonnées à la fin de ce livret).

*Et retrouvez-nous aussi sur notre site **www.brandt.fr** sur lequel vous trouverez tous nos produits, ainsi que des informations utiles et complémentaires.*

BRANDT
un jour j'ai dit Brandt

Dans le souci d'une amélioration constante de nos produits, nous nous réservons le droit d'apporter à leurs caractéristiques techniques, fonctionnelles ou esthétiques toutes modifications liées à leur évolution.

! Important :
Avant de mettre votre appareil en route, veuillez lire attentivement ce guide d'installation et d'utilisation afin de vous familiariser plus rapidement avec son fonctionnement.

www.brandt.fr

merci pour votre confiance

La nouvelle ligne de lave-linge a été conçue pour rendre la vie plus simple.

NOUS PENSONS TOUJOURS A VOTRE CONFORT

■ **Hublot de grande taille.**

Ouverture maximale.

- Conçu plus haut que l'axe habituel et avec le tambour incliné pour une ergonomie maximale.
- Son ouverture maximale permet de charger le linge avec une plus grande facilité.

■ **Accès facile au filtre.**

- Permettant un entretien simple.

NOUS PENSONS TOUJOURS A L'ECONOMIE

■ **Grande capacité.**

- Ce qui permet de faire moins de lavages et par conséquent des économies.

■ **Temps de lavage réduit.**

- La réduction de la durée des programmes de lavage permet d'avoir plus de temps libre.

■ **Départ différé.**

- Pour profiter des tarifs heures creuses EDF.

NOUS PENSONS TOUJOURS A L'INNOVATION

■ **Écrans LCD.**

- Qui vous permettent d'être informés en permanence du programme de lavage et de sa durée.

■ **Bac à lessive conçu pour offrir une commodité maximale.**

- Extraction aisée pour le nettoyage.
- Possibilité d'utiliser de la lessive liquide.

avertissements

Afin d'éviter les risques d'incendie, de décharges électriques, de dommages corporels ou tout autre dommage lors de l'utilisation de votre lave-linge, prenez les précautions suivantes :

■ Ce lave-linge est accompagné d'une notice comportant des instructions de fonctionnement, d'entretien et d'installation. Lire toutes les instructions avant d'utiliser le lave-linge.

■ Ne pas laver d'articles qui auraient été préalablement nettoyés, lavés, trempés ou traités avec de l'essence, des dissolvants pour nettoyage à sec, d'autres substances inflammables ou explosives produisant des vapeurs qui peuvent devenir très inflammables ou exploser.

■ N'ajoutez pas à l'eau de lavage de l'essence, de dissolvants pour nettoyage à sec, d'autres substances inflammables ou explosives produisant des vapeurs qui peuvent devenir très inflammables ou exploser.

■ Ne pas réparer ou remplacer d'élément du lave-linge ni essayer aucun type d'intervention à moins que les instructions d'entretien de la notice ne le recommandent.

■ Ne pas monter sur la machine ni s'appuyer sur la porte ouverte du hublot.

■ Ne pas utiliser de rallonge ou d'adaptateur pour raccorder le lave-linge au réseau électrique.

■ La machine doit être seulement utilisée dans le cadre pour lequel elle a été conçue.

■ Suivre les instructions de lavage recommandées par le fabricant du vêtement à laver.

■ Ne mettre le lave-linge en marche qu'après s'être assuré :

- Qu'il a été installé conformément aux instructions d'installation.

- Que tous les raccordements aux réseaux de l'eau, des eaux usées, électriques et à la terre ont été réalisés conformément aux normes locales et/ou autres normes en vigueur.

lave-linge

spécifications

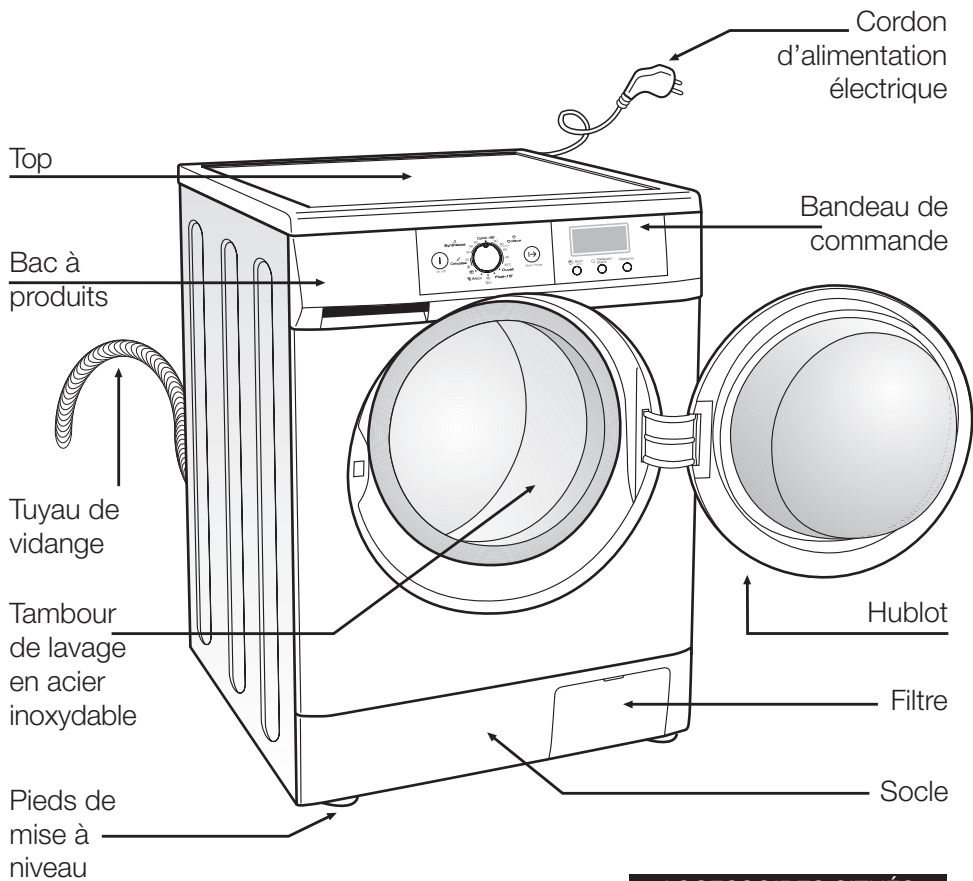

ACCESSOIRES SITUÉS À L'INTÉRIEUR DU TAMBOUR

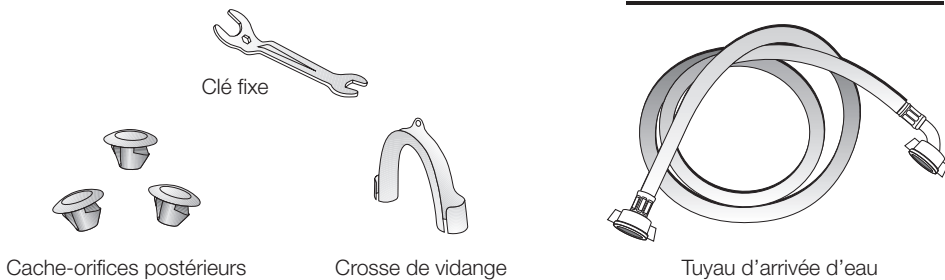

lave-linge

installation et montage

1 DÉBALLAGE ET DÉBLOCAGE DU LAVE-LINGE

DÉBALLAGE

- a Retirer la base, les protège-coins et le couvercle.

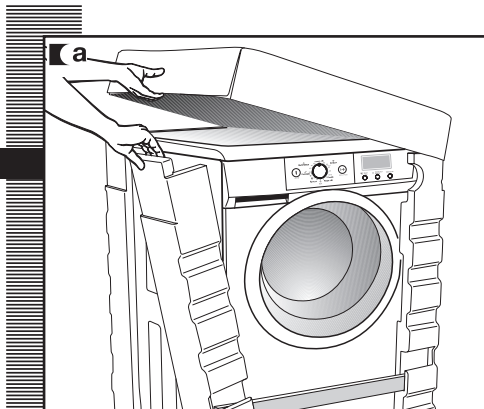

DÉBRIDAGE

- a A l'arrière du lave-linge se trouvent les 3 vis de débridage.
- b Avec la clé fournie, dévissez les 3 vis et retirez-les complètement ainsi que la rondelle métallique et les tubes noirs en caoutchouc et en plastique formant le système de débridage.
- c Placez les 3 cache-orifices en plastique fournis dans les trous laissés par les vis de débridage.

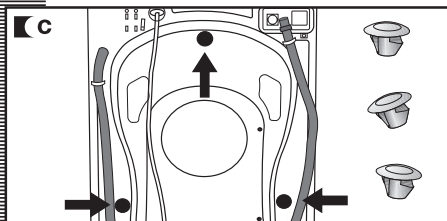
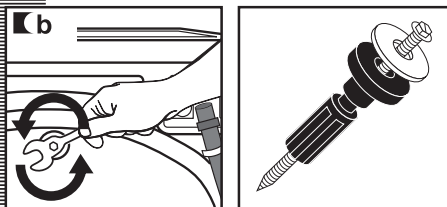
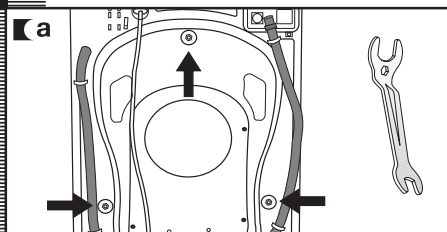

Important

Conserver les vis de débridage pour un futur déplacement.

2 RACCORDEMENT À L'ARRIVÉE D'EAU ET AU RÉSEAU DE VIDANGE

installation et montage

RACCORDEMENT À L'ARRIVÉE D'EAU

A l'intérieur du tambour, vous trouverez le tuyau d'arrivée d'eau :

- a** Raccordez l'extrémité coudée du tuyau à l'entrée filetée de l'électrovanne située sur la partie arrière de l'appareil.
- b** Raccordez l'autre extrémité du tuyau à la prise d'eau. Une fois cette opération réalisée, serrez bien l'écrou de raccordement.

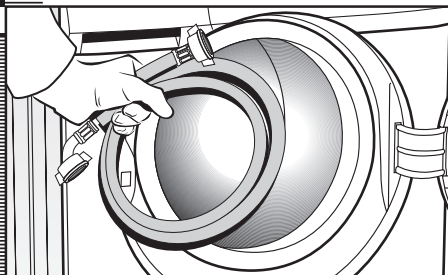

Important

Il est important que le coude de tuyau de vidange soit bien fixé à la sortie pour éviter qu'il tombe et provoque un risque d'inondation.

Le lave-linge devra être raccordé au réseau d'arrivée d'eau avec des tuyaux d'alimentation neufs fournis avec l'appareil. Les tuyaux d'arrivée d'eau ayant déjà servi ne devront pas être utilisés.

Afin que le lave-linge fonctionne correctement, la pression du réseau de l'eau devra être comprise entre 0,05 et 1MPa (0,5 et 10 Kgr/cm²).

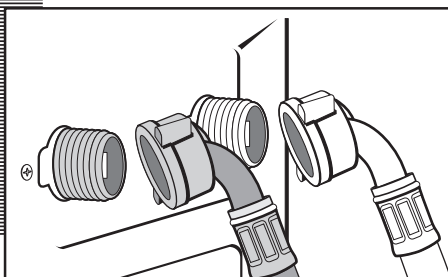
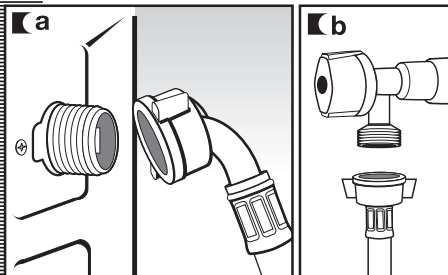

RACCORDEMENT AU RÉSEAU DE VIDANGE

- a** Il est recommandé de disposer d'une sortie fixe de vidange située à une distance du sol de 50 à 70 cm. Évitez que le tuyau de vidange soit trop serré, présente des plis ou des étranglements; pour cela, utilisez le coude fourni.

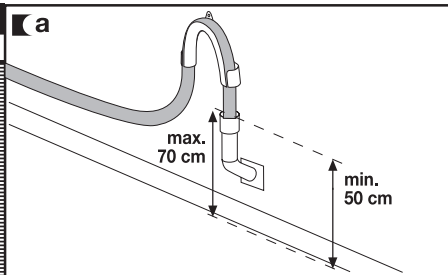

3 MISE À NIVEAU DU LAVE-LINGE ET BRANCHEMENT AU RESEAU ÉLECTRIQUE

installation et montage

MISE À NIVEAU

important

a Premièrement, nous vous recommandons de placer et mettre à niveau les pieds arrière. Lorsqu'ils sont bien placés, fixez avec force le contre-écrou métallique sur la partie supérieure.

b Placez le lave-linge dans la niche. Le fait d'humidifier le sol vous aidera à faire glisser le lave-linge jusqu'à sa position définitive.

c Enfin, mettez à niveau et fixez les pieds avant de la même manière que ceux de l'arrière.

Conservez la clé fournie, vous pourrez à nouveau en avoir besoin.

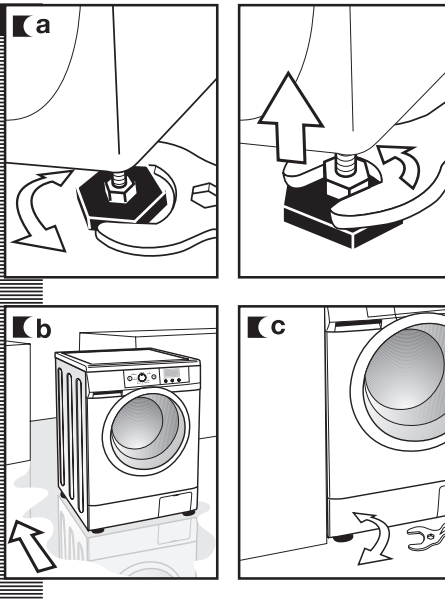

BRANCHEMENT ÉLECTRIQUE

Consultez les données de la plaque des caractéristiques située sur le hublot du lave-linge avant de procéder aux branchements électriques. Vérifiez que la tension qui arrive à la base de la prise correspond à celle qui apparaît sur la plaque.

Ne retirez pas la plaque des caractéristiques, les données qu'elle comporte sont importantes.

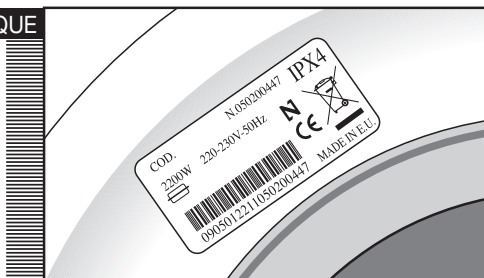

important

Le lave-linge doit être branché sur une prise de courant avec mise à la terre réglementaire.

L'installation électrique, la fiche, la prise de courant, les fusibles ou l'interrupteur automatique et le compteur doivent être prévus pour la puissance maximale indiquée sur la plaque des caractéristiques.

Ne pas introduire la fiche du lave-linge dans la prise de courant avec les mains mouillées ou humides.

Pour retirer le câble de la prise de courant, tirer sur le corps de la fiche.

Si le câble d'alimentation est endommagé, il doit être remplacé par un câble ou un ensemble spécialement fourni par le fabricant ou son service après-vente.

Sur les lave-linges encastrés, la fiche de la prise de courant devra être accessible après l'installation.

4 NETTOYAGE PRÉALABLE

NETTOYAGE PRÉALABLE

Maintenant que votre lave-linge est correctement installé, nous vous conseillons de procéder à un nettoyage préalable de l'appareil.

Vous pourrez ainsi vérifier l'installation, les raccords et la vidange, tout en procédant à un lavage complet de l'intérieur de l'appareil, avant de procéder au premier lavage de linge (voir instructions ci-après).

- a** Appuyer sur la touche ON/OFF.
- b** Sélectionner le programme coton à 60°C.
- c** Appuyer sur la touche Start/Pause.

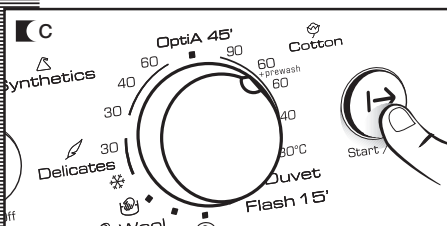
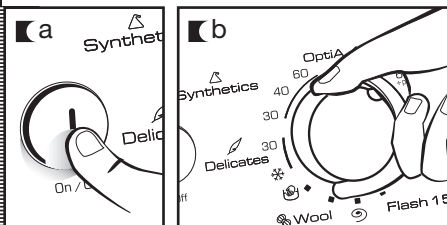

lave-linge

utilisation de l'appareil et conseils pratiques

1 PRÉPARATION DU LINGE AVANT LE LAVAGE

PRÉPARATION

Important

Avant d'introduire le linge dans le tambour, vérifiez que toutes les poches sont vides.

Les petits objets peuvent obstruer la pompe de vidange de l'eau.

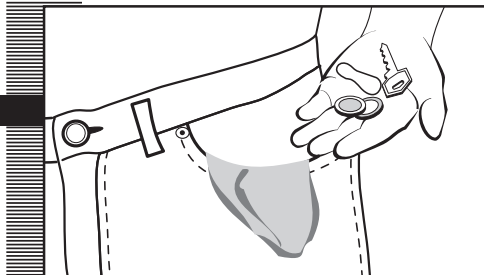

TRI DU LINGE

- a** Triez le linge en fonction du textile ou de la façon dont il est fabriqué. Nous vous conseillons d'utiliser les programmes délicats pour les vêtements sensibles. Les lainages peuvent être lavés avec le programme spécial laine.
- b** Triez votre linge en fonction du degré de saleté.
- Lavez les vêtements légèrement sales avec un programme court.
 - Lavez les vêtements normalement sales avec un programme sans prélavage.
 - Vous pouvez laver les vêtements très sales avec un programme long avec prélavage.
- c** Triez votre linge par couleur. Lavez séparément les vêtements blancs et les vêtements de couleur.

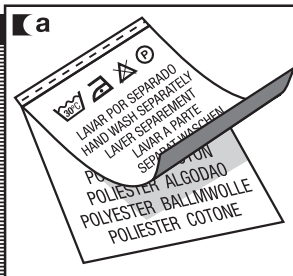

Important

Vérifier au préalable que vos lainages peuvent être lavés en machine.

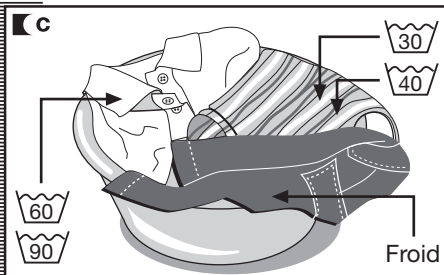
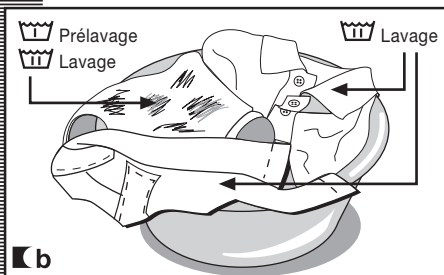

Important

Nous vous recommandons de charger le lave-linge à son maximum de capacité. Ainsi vous économiserez de l'eau et de l'énergie.

Nous vous recommandons de laver si possible, des vêtements de dimensions différentes de manière à ce que l'action du lavage soit renforcée. De plus, vous favorisez la distribution du linge à l'intérieur du tambour lors de l'essorage ce qui permettra à la machine de travailler de manière plus silencieuse. Il convient de mettre le linge de petite dimension dans un filet de lavage.

2 UTILISATION DE LA LESSIVE ET DE L'ADOUCISSANT

utilisation de l'appareil et conseils pratiques

LESSIVES ET ADOUCISSANT

- a** Le bac à produits de votre lave-linge se compose de trois compartiments.
- b** Si vous utilisez de la lessive liquide, vous devrez fermer la trappe du compartiment de lavage. Attrapez avec 2 doigts la languette bleue qui ressort du fond de ce compartiment et tirez vers l'extérieur jusqu'à la butée. Lâchez la trappe rabattable qui, en restant en position verticale, empêchera que la lessive liquide s'échappe. Si vous utilisez de la lessive en poudre, elle devra rester ouverte. Placez-la en position horizontale en appuyant avec un doigt sur la languette supérieure et poussez-la vers le fond jusqu'à la butée.
- c** Avant le début du programme de lavage, introduisez la lessive, qu'elle soit liquide ou en poudre, ou l'additif dans le bac à lessive.

Important

Le niveau de liquide ne doit en aucun cas dépasser la marque MAX de référence, gravée sur la paroi du bac.

N'oubliez pas que la dose de lessive à employer dépend toujours de :

- La quantité de linge à laver.
- La saleté du linge.
- La dureté de l'eau (les informations concernant le degré de dureté de l'eau peuvent être demandées aux organismes locaux compétents).

Important

Nous vous recommandons d'utiliser un produit anticalcaire si la dureté de l'eau de votre zone est élevée.

remarque d'ordre écologique

N'oubliez pas qu'il existe des lessives concentrées qui respectent davantage la nature et l'environnement.

L'utilisation d'une plus grande quantité de lessive n'entraîne pas une amélioration des résultats du lavage et, non



seulement vous subissez un préjudice économique, mais aussi vous contribuez négativement à la conservation de l'environnement.

C'est pourquoi, nous vous recommandons de suivre les instructions du fabricant de lessive.

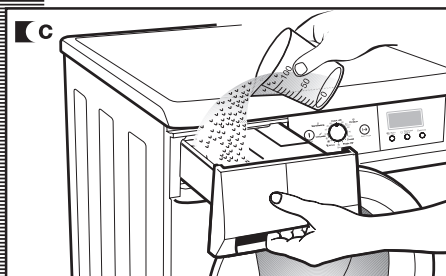
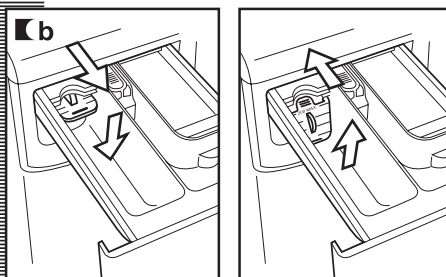
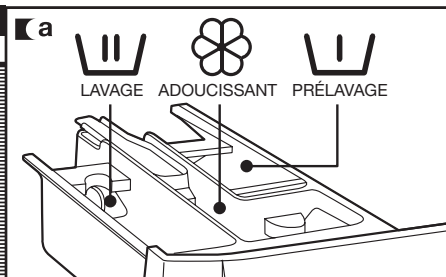

3 SÉLECTION DU PROGRAMME DE LAVAGE

utilisation de l'appareil et conseils pratiques

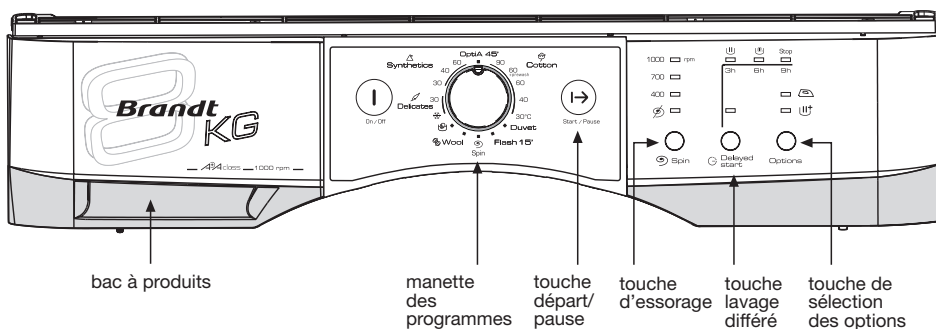
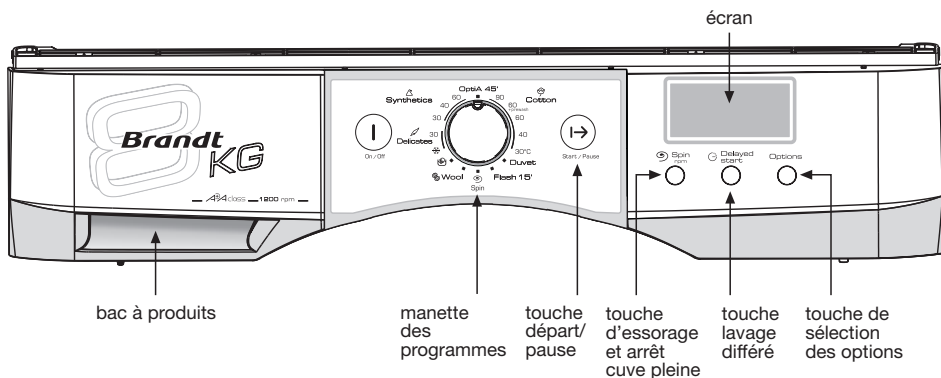

Pour sélectionner le programme de lavage, procéder comme suit :

- Allumer l'appareil en appuyant sur la touche ON/OFF.
- Sélectionner le programme de lavage souhaité, en faisant tourner la commande de sélection des programmes (voir tableau des programmes).

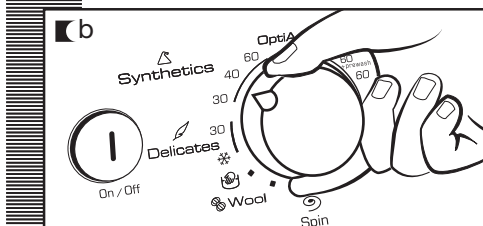
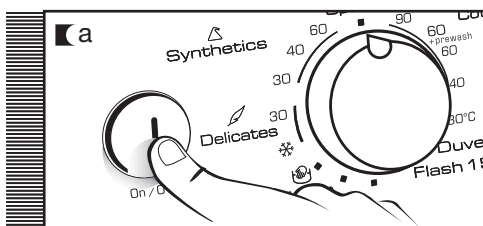

utilisation de l'appareil et conseils pratiques

En sélectionnant le programme, vous visualiserez l'information suivante :

- 1 Phases du programme de lavage :
 - modèles avec écran
 - Prélavage
 - Lavage
 - Rinçage
 - Essorage
 - modèles sans écran
 - Lavage
 - Rinçage
 - Fin
- 2 Nombre de tours/minute
- 3 N° du programme (pendant quelques secondes) et par la suite la durée du programme (pour les modèles avec écran).

Options :

- modèles avec écran
 - Repassage facile
 - Rinçage plus
 - Intensif
- modèles sans écran
 - Repassage facile
 - Intensif

Vous disposez de cinq types de programmes :

- Programmes coton
- Programmes synthétique
- Programmes délicat
- Programmes laine
- Programmes complémentaires

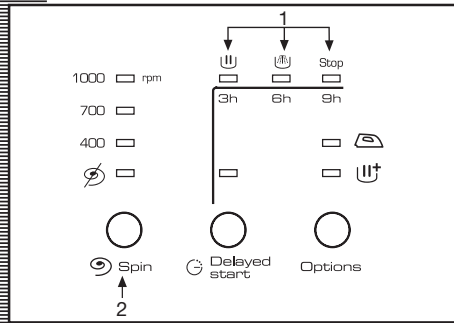
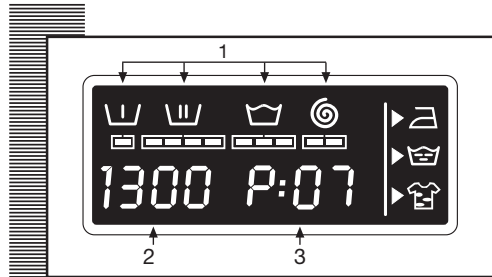



























PROGRAMMES				
Coton	Complem.	Laine	Délicat	Synthétique
1 Coton 90°C	6 Couette	9 Laine	11 Délicat froid	13 Synthétique 30°C
2 Coton 60°C + pré-lavage	7 Eclair	10 Lavage main	12 Délicat 30°C	14 Synthétique 40°C
3 Coton 60°C	8 Essorage			15 Synthétique 60°C
4 Coton 40°C				16 OptiA 45'
5 Coton 30°C				

remarque d'ordre écologique

Nous vous recommandons de choisir le programme adéquat et d'éviter le pré-lavage dans la mesure du possible. Vous économiserez de l'argent et contribuerez à une meilleure conservation de l'environnement.











	Programme	Température conseillée	Type de textile	Touches options possibles							
				Rinçage plus (*)	Lavage intensif	Repassage facile	Sélection essorage	Élimination essorage	Arrêt Cône pleine (**)		
Programmes coton	1	Coton 90°C		Coton		OUI					
	2	Coton 60°C+prélav.		Coton		OUI					
	3 (*)	Coton 60°C		Coton		OUI					
	4	Coton 40°C		Coton		OUI					
	5	Coton 30°C		Coton		OUI					
P. complémentaires	6	Couette		Couette		OUI					
	7	Eclair	Froid	Synthétique		OUI	NON	OUI			
	8	Essorage	-			NON		OUI	NON		
Prog. laine	9	Laine		Laine		OUI	NON	OUI			
	10	Lavage main	Froid	Laine		OUI	NON	OUI			
Prog. délicat	11	Délicat froid	Froid	Délicat		OUI	NON	OUI			
	12	Délicat 30°C		Délicat		OUI	NON	OUI			
Prog. synthétique	13	Synthétique 30°C		Synthétique		OUI					
	14	Synthétique 40°C		Synthétique		OUI					
	15	Synthétique 60°C		Synthétique		OUI					
	16	OptiA 45'		Coton/Synthétique		OUI	NON	OUI			

(*) Pour programmes de lavage et consommation conformes à la Norme EN60456, appuyer sur la touche de lavage intensif.

(**) Pour les modèles avec écran.



Charge de linge max. (Kg)	Bacs à produits	Description du programme	Consommation total KWh/litres	Durée approx. (minutes)
8	 	Lavage normal, rinçages, absorption éventuelle automatique de l'adoucissant et essorage final long	2,20/64	110
8	  	Prélavage, lavage normal, rinçages, absorption éventuelle automatique de l'adoucissant et essorage final long	1,50/64	100
8	 	Lavage normal, rinçages, absorption éventuelle automatique de l'adoucissant et essorage final long	1,36/59	80
8			0,60/59	57
8			0,30/59	52
8			0,20/45	50
1			0,05/22	15
8	–	Vidange et essorage final long	0,05/0	10
2	 	Lavage de LAINAGE, rinçages, absorption éventuelle automatique de l'adoucissant et essorage final doux	0,45/55	40
2			0,05/55	30
4		Lavage délicat, rinçages, absorption éventuelle automatique de l'adoucissant et essorage final doux	0,10/37	50
4			0,20/37	50
4		Lavage linge synthétique, rinçages, absorption éventuelle automatique de l'adoucissant et essorage final doux	0,20/45	50
4			0,40/45	55
4			1,00/45	70
4,5		Lavage normal, rinçages, absorption éventuelle automatique de l'adoucissant et essorage final doux	0,60/40	45

REMARQUE: Les consommations en KWh et litres, de même que la durée des programmes, peuvent varier en fonction du type et du volume de linge, de la pression de l'eau, etc...



4 SÉLECTION DE L'ESSORAGE

utilisation de l'appareil et conseils pratiques

ESSORAGE

Les options de lavage doivent toujours être sélectionnées après avoir choisi le programme de lavage. Tout changement de programme au cours de la sélection annule les options choisies préalablement.

a Touche de sélection de l'essorage

A chaque programme sélectionné le lave-linge vous propose une vitesse d'essorage adaptée, comme indiqué sur l'écran. Sur les modèles sans écran, le témoin lumineux correspondant s'allume.

b Vous pouvez modifier la vitesse d'essorage en appuyant plusieurs fois sur la touche essorage et le nombre de tours/minute ira en diminuant de 100 en 100 jusqu'à 400 sur les modèles avec écran, ou le témoin lumineux s'allumera sur les modèles sans écran.

c Suppression de l'essorage

En appuyant à nouveau sur la touche essorage, nous accédons à l'option de suppression de l'essorage. Un programme sans essorage final est utilisé pour éviter que les tissus spéciaux se froissent.

d Option : arrêt cuve pleine

Disponible sur les modèles avec écran. Le lave-linge s'arrête au dernier rinçage permettant ainsi au linge de rester dans l'eau.

Lorsque la fonction est désactivée, le programme du lave-linge continue avec la vidange et l'essorage.

Cette option s'utilise par exemple, lorsque vous n'êtes pas chez vous et que vous souhaitez retarder l'essorage jusqu'à votre retour pour éviter que l'essorage et le maintien dans le tambour froissent le linge jusqu'à ce qu'on l'enlève.

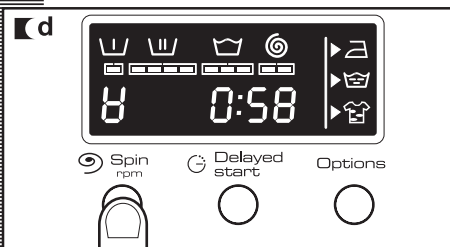
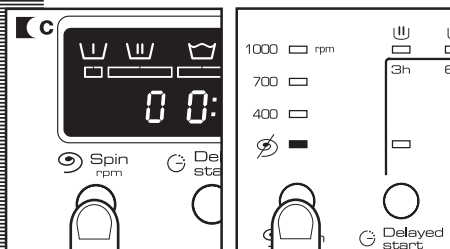
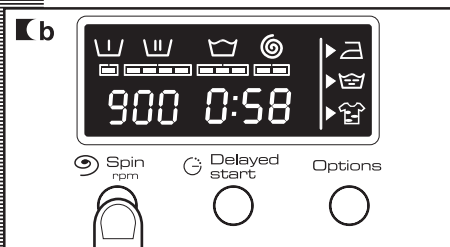
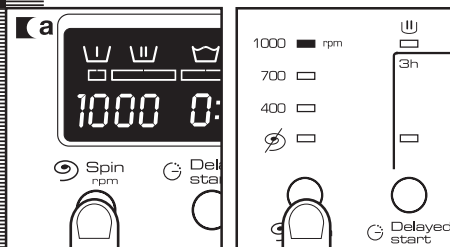

5 SÉLECTION DU LAVAGE DIFFÉRÉ ET DES OPTIONS

utilisation de l'appareil et conseils pratiques

LAVAGE DIFFÉRÉ

Touche de sélection du lavage différé

Vous pouvez sélectionner un lavage différé jusqu'à 24 heures pour les modèles avec écran. Le lavage différé doit être sélectionné après avoir choisi le programme de lavage.

Pour sélectionner les heures du lavage différé, appuyez sur la touche lavage différé. Sur les modèles avec écran, chaque pression retarde le lavage d'une heure. Sur les modèles sans écran, choisir 3, 6 ou 9 heures de lavage différé.

Annulation du lavage différé

Pour annuler le lavage différé, il faut appuyer plusieurs fois sur la touche lavage différé. En atteignant les 24 heures et en appuyant encore une fois, le lavage différé sera annulé. Le lavage différé est également annulé en changeant de programme.

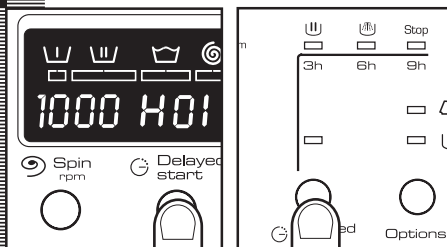

OPTIONS

Touche de sélection des options selon les programmes

Il existe 3 ou 2 options, selon modèle : repassage facile, rinçage plus et intensif. Appuyez sur la touche pour visualiser l'option souhaitée.

En appuyant plusieurs fois, vous pourrez choisir entre différentes combinaisons d'une, deux ou jusqu'à trois options à la fois en fonction du programme sélectionné.

Option : Repassage facile

Cette fonction évite que le linge ne se froisse, grâce au programme spécial qui fait tourner le tambour en douceur pour défolder le linge après l'essorage et faciliter ainsi le repassage.

Option : Rinçage plus (uniquement pour les modèles avec écran)

Augmente le degré de rinçage final obtenu sur le linge; recommandé pour les grosses charges et les vêtements des personnes dont la peau est sensible. Il augmente la consommation d'eau.

Option : Intensif

Cette option est spécialement recommandée pour les vêtements très sales et tachés et permet d'obtenir de meilleurs résultats en rallongeant le cycle normal de lavage.

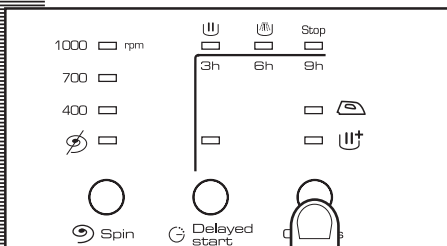
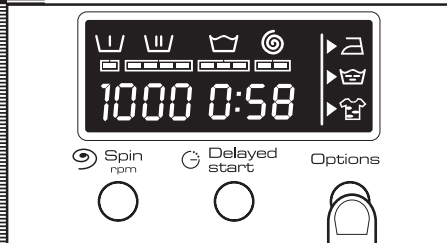

6 MISE EN MARCHÉ ET SÉLECTION DU VERROUILLAGE

utilisation de l'appareil et conseils pratiques

MISE EN MARCHÉ

Touche Start/Pause

- a** Pour démarrer le cycle, il faut appuyer sur la **touche Start/Pause** et vous verrez à chaque moment les minutes restantes jusqu'à la fin du lavage sur les modèles avec écran.

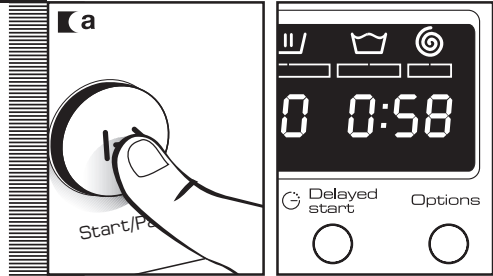

VERROUILLAGE

Sélection du verrouillage sur les modèles avec écran

Grâce au verrouillage, vous êtes sûr que les manipulations des différentes touches n'affecteront pas le programme et les options de lavage que vous avez déjà sélectionnés. Utilisé pour éviter les manipulations des enfants, etc.

Le verrouillage doit être activé après avoir sélectionné le programme de lavage ainsi que toutes les options.

Actionner le verrouillage

- a** Le verrouillage est actionné en appuyant sur la touche Start/Pause pendant au moins 3 secondes. L'écran indique que le verrouillage est activé.

Annuler le verrouillage

- b** Le verrouillage s'annule à la fin du programme de lavage. Si vous souhaitez supprimer le verrouillage avant la fin du programme, il faut appuyer à nouveau sur la touche de départ pendant au moins 3 secondes. A la fin des 3 secondes, l'indicateur du verrouillage disparaît de l'écran, et le lave-linge est en pause. La touche Start/Pause n'annule pas le verrouillage.

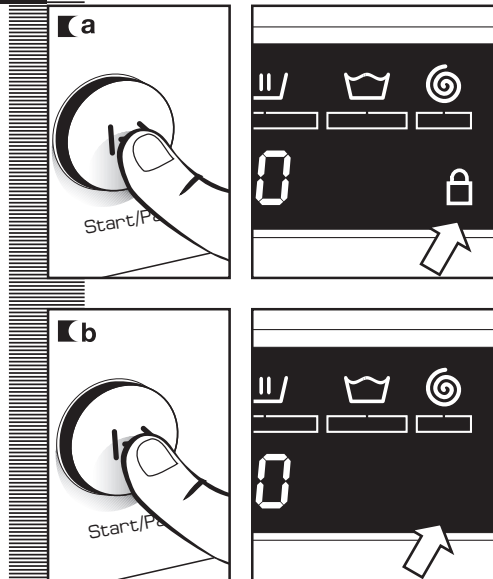

7 DÉROULEMENT DU PROGRAMME DE LAVAGE ET COUPURE D'ÉLECTRICITÉ

utilisation de l'appareil et conseils pratiques

DÉROULEMENT DU PROGRAMME

Sur les modèles avec écran, lorsque le programme est en marche, l'écran peut indiquer la phase où il se trouve ainsi que le temps qu'il reste jusqu'à son achèvement. Sur les modèles sans écran, les témoins lumineux indiquent la phase en cours.

Les phases actives apparaissent successivement sur la partie supérieure de l'écran au fur et à mesure que le programme avance. Le temps qu'il reste jusqu'à la fin du programme apparaît également sur l'écran. Il s'actualise à intervalles périodiques et non minute par minute.

Toute touche d'option peut être sélectionnée dans la mesure où la phase du lavage où elle doit avoir son effet n'est pas achevée et lorsque le programme admet cette option.

La mise en marche de la touche départ différé pendant le lavage n'a aucun effet sur le lave-linge.

Le fait d'appuyer sur la touche Start/Pause durant le lavage met le lave-linge en état de PAUSE.

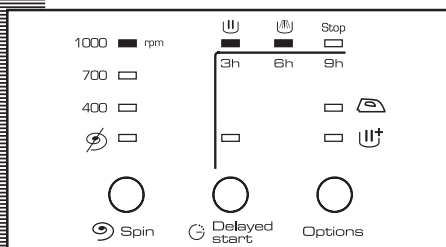

Important Si durant le lavage, vous changez le programme de lavage avec le sélecteur, le lave-linge se mettra en état de PAUSE et le programme sera annulé.

Si vous avez besoin d'ajouter ou de retirer certains vêtements, appuyez sur la touche Départ/Pause et vérifiez que le niveau de l'eau n'est pas supérieur au débordement de la porte et que la température à l'intérieur n'est pas élevée. En appuyant à nouveau sur la touche Start/Pause, le lavage reprend là où il a été interrompu.

COUPURE D'ÉLECTRICITÉ

Si une coupure d'électricité se produit, le lavage reprend là où il a été interrompu lors du rétablissement de l'électricité (sa mémoire est de quelques heures). Cela se produit également dans le cas où vous appuyez sur la touche Start/Pause.

avertissements

- Pour réduire le bruit de l'essorage : mettez à niveau le lave-linge en réglant les pieds.
- Essayez de laver des vêtements de différentes tailles avec un même programme de lavage, ceci favorise la distribution du linge à l'intérieur du tambour au moment de l'essorage.
- Tous les modèles disposent d'un système de sécurité de l'essorage qui empêche que celui-ci ait lieu en cas de concentration excessive du linge dans le tambour. On évite ainsi que l'appareil n'atteigne un niveau excessif de vibrations.

Si dans certains cas, vous constatez que le linge n'est pas convenablement essoré, recommencez un essorage après avoir réparti uniformément le linge dans le tambour.

lave-linge

entretien et nettoyage

ENTRETEIN

Après chaque lavage, laissez la porte de charge ouverte pendant un certain temps afin que l'air circule librement à l'intérieur de la machine.

Il est conseillé d'effectuer de temps en temps et selon la dureté de l'eau, un cycle de lavage complet en employant un produit anticalcaire. Vous allongerez ainsi la vie de votre lave-linge.

Important

Avant de mener à bien toute opération de nettoyage ou d'entretien, il est conseillé de débrancher le lave-linge.

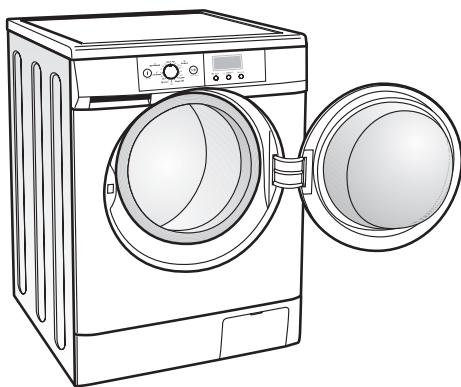

1 NETTOYAGE DU BAC À LESSIVE

Nettoyez le bac à lessive chaque fois que vous constaterez des résidus de tout produit de lavage.

- a** Retirez complètement le bac à lessive en tirant sur la poignée vers l'extérieur et en appuyant avec le doigt sur la manette bleue.

Nettoyez les compartiments du bac. Utilisez de l'eau et une brosse.

- b** Nettoyez également le siphon du bac à adoucissant. Pour le retirer, tirez sur la languette de la partie arrière vers l'extérieur et le haut. Après nettoyage, remettez-le en place en appuyant vers le bas jusqu'à ce qu'il soit bien encastré. Replacez le bac dans le lave-linge.

Important

Un siphon mal encastré ou sale empêche la prise d'assouplissant et laisse de l'eau dans le compartiment en fin de lavage.

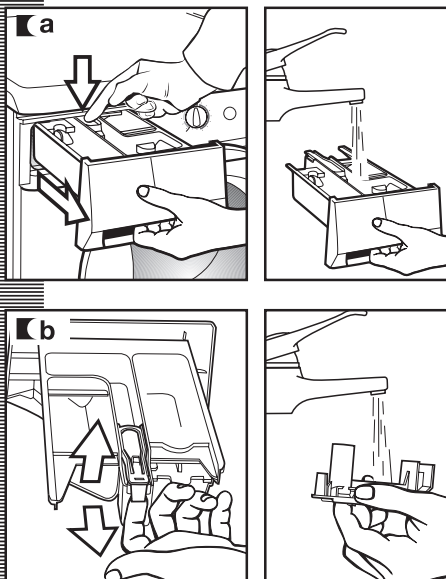

2 NETTOYAGE DU FILTRE ACCESSIBLE ET NETTOYAGE EXTÉRIEUR

entretien et nettoyage

NETTOYAGE DU FILTRE

Nettoyez le filtre accessible dans le cas où la pompe de vidange serait bloquée par des corps étrangers.

- a** Ouvrez le couvercle du socle à l'aide d'une pièce de monnaie tout en tirant légèrement sur le couvercle.
- b** Pour récupérer l'eau qui pourrait sortir du tuyau de vidange, placez un plat ou un autre récipient sous le tuyau. Lâchez le tuyau de vidange en le plaçant sur le plat et ouvrez le couvercle. L'eau commencera à sortir.
- c** Lorsque l'eau du lave-linge a fini de s'évacuer, dévisser le filtre jusqu'à ce qu'il soit possible de le retirer complètement, en tirant légèrement dessus.
- d** Retirez les objets ou les peluches qui ont pu rester dans le filtre ou à l'intérieur de la pompe de vidange.

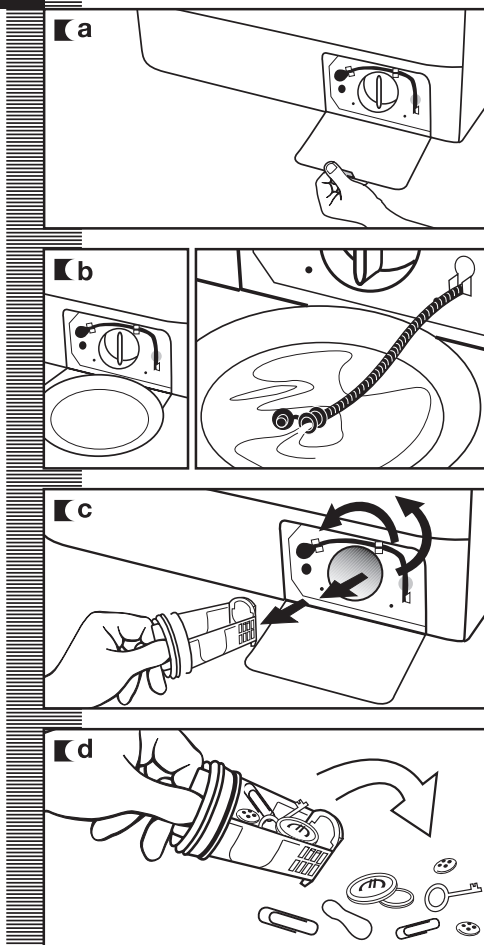

Important

Pour éviter des brûlures, ne pas effectuer cette opération lorsque l'eau de lavage est supérieure à 30°C. Nous vous recommandons de nettoyer le filtre au moins une fois par an.

NETTOYAGE EXTÉRIEUR

Pour nettoyer l'extérieur du lave-linge, employez de l'eau tiède savonneuse, ou un produit de nettoyage doux qui ne soit ni abrasif ni dissolvant. Par la suite, séchez-le bien avec un chiffon doux.

Important

S'il reste des résidus de lessive ou adoucissant du bac sur le lave-linge, nettoyez-les au plus tôt, ils sont corrosifs.

lave-linge

sécurité et résolutions des problèmes

Dans le cas où vous constateriez quelque problème que ce soit lors de l'utilisation de votre lave-linge, il est probable que vous puissiez vous-même le résoudre en consultant les indications suivantes.

Si tel n'était pas le cas, débranchez l'appareil et mettez-vous en contact avec le **SERVICE D'ASSISTANCE TECHNIQUE**.

Important

En aucun cas vous ne devrez ouvrir l'appareil. A l'intérieur, il n'existe aucun fusible ni composant analogue pouvant être remplacé par l'utilisateur.

Indicateur	Incidents
FO1	L'eau n'entre pas
FO2	Pas de vidange, ni d'essorage
CO3	Pas d'essorage
FO4	Le lave-linge ne fonctionne pas
FO5 ⋮ ⋮ ⋮ F10	Avertir le Service d'Assistance Technique

INCIDENTS

Pourquoi le lave-linge ne fonctionne-t-il pas?

Cela est peut-être dû à :

- Vérifier que la porte est bien fermée.
- Le lave-linge n'est pas branché, ou il n'y a pas de tension dans la prise de courant.
- Vous n'avez pas appuyé sur la touche Start/Pause.
- Lorsque la porte du lave-linge est mal fermée, l'écran indique **F04**.

Pourquoi le lave-linge fait-il du bruit de manière excessive ou vibre-t-il?

Cela est peut-être dû à :

- Les vis de blocage et de transport n'ont pas été enlevées.
- La mise à niveau du lave-linge a été mal effectuée ou le lave-linge n'est pas bien calé.
- Lors de l'essorage, le moteur émet une espèce de "sifflement" qui est normal en raison de l'action mécanique du propre moteur du lave-linge.

Pourquoi le lave-linge ne se remplit-il pas d'eau?

- Lorsque l'eau n'entre pas, l'écran indique **F01**
- L'indicateur **F01**, absence d'entrée d'eau, peut être dû à une coupure de l'alimentation en eau, robinet d'entrée d'eau fermé ou filtre d'entrée d'eau du lave-linge obstrué.
- Par conséquent, les éventuelles mesures à prendre sont : attendre le retour de l'alimentation en eau, ouvrir le robinet d'entrée d'eau, défaire le tuyau d'alimentation d'eau et nettoyer son filtre.

Pourquoi le lave-linge ne vidange-t-il pas et n'essore-t-il pas?

- Lorsque le lave-linge ne vidange pas, l'écran indique **F02**.
- Les causes de l'indicateur **F02** peuvent être : obstruction de la motopompe de vidange du lave-linge, obstruction de la canalisation de vidange de l'immeuble, ou mauvais branchement électrique de la motopompe.
- Mesures : si la cause est l'obstruction de la motopompe, accédez à celle-ci selon les indications du paragraphe 2, entretien et nettoyage de l'appareil.

Pourquoi le lave-linge n'essore-t-il pas?

- Lorsque le lave-linge n'essore pas, l'écran indique **C03**.
- Ceci est dû au fait que la distribution du linge dans le tambour est inégale et peut produire un niveau excessif de vibrations.
- Il faut sélectionner un programme d'essorage.

Pourquoi je ne vois pas d'eau dans le tambour au cours du lavage?

Ceci est dû au fait que le lave-linge est doté d'un système qui a la capacité de s'adapter à la charge du linge et à la nature du tissu, en réglant le niveau de l'eau et l'énergie utilisés, afin de préserver l'environnement. C'est pourquoi, bien que la quantité d'eau que vous pouvez constater à travers le hublot vous paraisse basse, ne vous inquiétez pas, le degré d'efficacité du lavage et du rinçage sera optimal.

Pourquoi reste-t-il de l'eau dans le bac?

Il se peut que le bac ait besoin d'un nettoyage. Cette opération simple est décrite dans **Entretien et nettoyage de l'appareil**.

1- Nettoyage du bac à lessive.

Pourquoi je ne peux pas ouvrir le hublot immédiatement après la fin du lavage?

Les lave-linge actuels sont dotés d'un système de sécurité pour les utilisateurs. L'un d'entre eux empêche d'ouvrir le lave-linge sans avoir la garantie que le tambour est complètement arrêté. Il faut donc attendre environ 2 minutes pour pouvoir ouvrir le hublot.

Autres indications

Le lave-linge a la possibilité de détecter d'autres problèmes. A ce moment-là, l'écran visualisera divers indicateurs **F05**, **F06...**, **F10**. Vous devrez appeler le Service Technique Officiel.

lave-linge

avertissements concernant l'environnement

remarque d'ordre écologique

INFORMATION POUR LE RECYCLAGE CORRECT DES APPAREILS ÉLECTRIQUES ET ÉLECTRONIQUES

À la fin de la vie utile de l'appareil, vous ne devez pas vous en débarrasser en le mélangeant aux déchets domestiques généraux.

Vous pouvez le remettre, sans frais, à des centres spécifiques de recyclage agréés par les administrations locales, ou les distributeurs qui proposent ce service.

Éliminer séparément un déchet électroménager, signifie que l'on évite les éventuelles conséquences négatives sur l'environnement et la santé, provenant d'une élimination inappropriée. Ceci permet un traitement et un recyclage des composants en obtenant des économies importantes d'énergie et des ressources.

Pour souligner l'obligation de collaborer avec un ramassage collectif, le produit comporte un logo qui vous avertit qu'il ne faut pas utiliser les containers traditionnels pour se débarrasser de l'appareil.



Pour plus d'information, mettez-vous en contact avec l'autorité locale ou le magasin où vous avez acheté le produit.



Important

Cet appareil n'est pas prévu pour être utilisé par des personnes (y compris les enfants) dont les capacités physiques, sensorielles ou mentales sont réduites, ou des personnes dénuées d'expérience ou de connaissance, sauf si elles ont pu bénéficier, par l'intermédiaire d'une personne responsable de leur sécurité, d'une surveillance ou d'instructions préalables concernant l'utilisation de l'appareil.

Il convient de surveiller les enfants pour s'assurer qu'ils ne jouent pas avec l'appareil.



Brandt

Dear Customer,

You have just acquired a **BRANDT** washing machine and we would like to thank you.

We have invested all our dedication and know-how in this appliance so that it would best meet your needs. With innovation and performance, we designed it to be always easy to use.

In the **BRANDT** product range, you will also find a wide choice of ovens, microwaves, cooking hobs, ventilation hoods, cookers, dishwashers, driers, fridges and freezers, that you can coordinate with your new **BRANDT** washing machine.

Visit our website **www.brandt.com** where you will find all of our products, as well as useful and complementary information.

BRANDT

As part of our commitment to constantly improving our products, we reserve the right to make changes to them based on technical advances to their technical and functional features and appearance.



Warning:

Before installing and using your appliance, please carefully read this Guide to Installation and Use, which will allow you to quickly familiarise yourself with its operation.

www.brandt.com



thanks for placing your trust in us

Our new range of washing machines has been designed to make life more convenient for you:

WITH YOUR CONVENIENCE ALWAYS IN MIND

■ Large hatch.

Maximum opening.

- Designed higher than the normal axis and with the drum tilted to achieve maximum ergonomics.
- Its maximum opening makes it much easier to put clothes in.

■ Easy-access filter.

- And simple maintenance.

WITH SAVINGS ALWAYS IN MIND

■ 8 kg capacity.

- Which allows you to do less washes and make savings.

■ Washing in less time.

- The wash programmes do not last as long giving you more free time.

■ Time delay.

- To take advantage of cheap electricity rates.

WITH INNOVATION ALWAYS IN MIND

■ LCD screens.

- Which allows you to have constant information about the wash programme and its duration.

■ Detergent dispenser designed to offer maximum convenience.

- Easy to remove for cleaning.
- Possibility of using liquid detergent.

warnings

To avoid the risk of fire, electrical shocks, injury or damage when using your washing machine, please take the following precautions:

■ This washing machine comes with a manual that includes operating, maintenance and installation instructions. Please read all the instructions before using the washing machine.

■ Do not wash items that have previously been cleaned, washed, soaked or treated with petrol, solvents for dry cleaning, other inflammable substances or explosives, as they produce fumes that could catch fire or explode.

■ Do not add petrol, solvents for dry cleaning or other inflammable or explosive substances to the wash water as they produce fumes that could catch fire or explode.

■ Do not repair or replace any part of the washing machine or try to carry out any type of servicing unless it is recommended in the maintenance instructions in the manual.

■ Do not climb onto the machine or stand on the open hatch door.

■ Do NOT use an extension lead or adaptor to connect your washing machine to the mains supply.

■ The machine should only be used for the purpose it is designed for.

■ Follow the washing instructions recommended by the manufacturer of the garment to be washed.

■ Do not turn your washing machine on until you are sure that:

- It has been installed in accordance with the installation instructions.
- All the water, drainage, mains electricity and earth connections meet the local regulations and/or other applicable regulations.

washing machine specifications

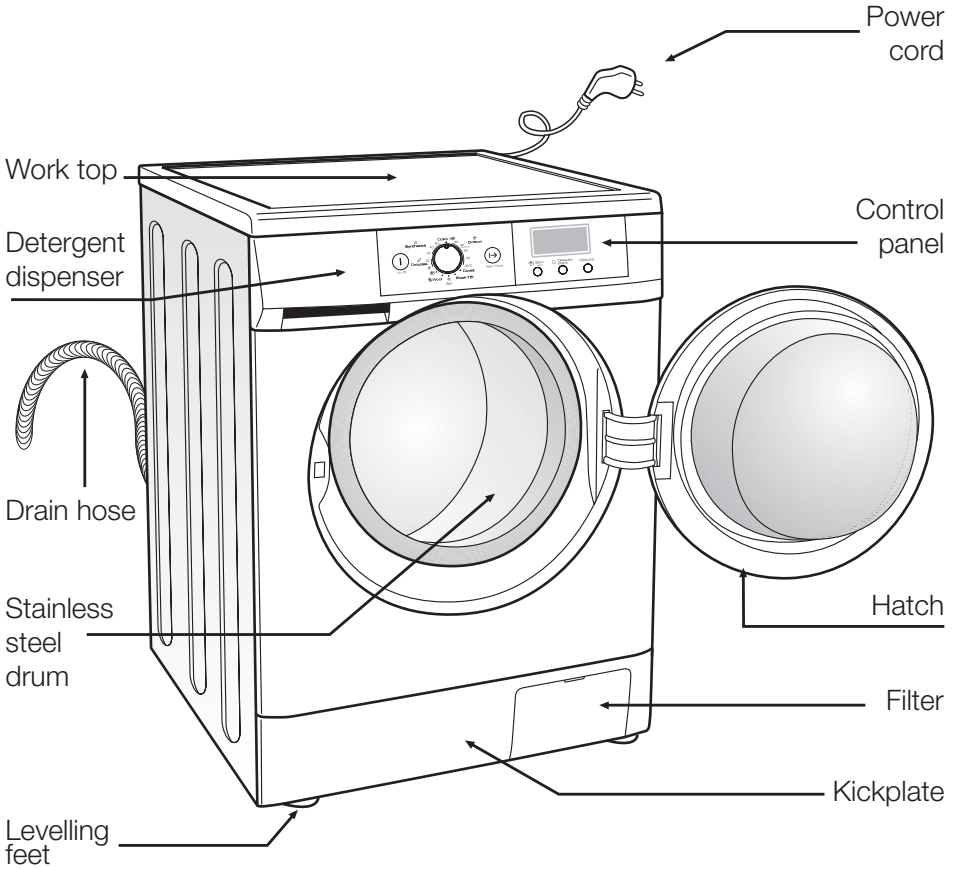

ACCESSORIES LOCATED INSIDE THE DRUM

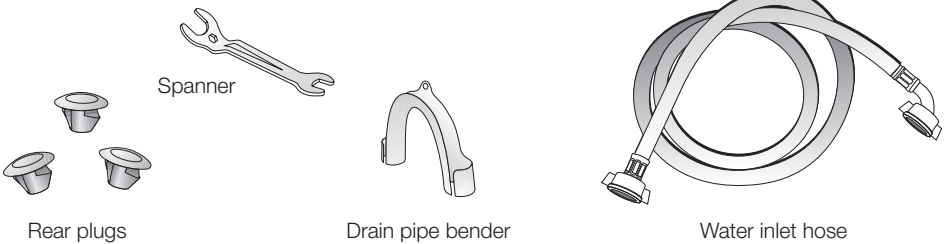

washing machine

installation and assembly

1 UNPACKING AND UNBLOCKING THE WASHING MACHINE

UNPACKING

- a** Remove the base, corner protectors and top cover.

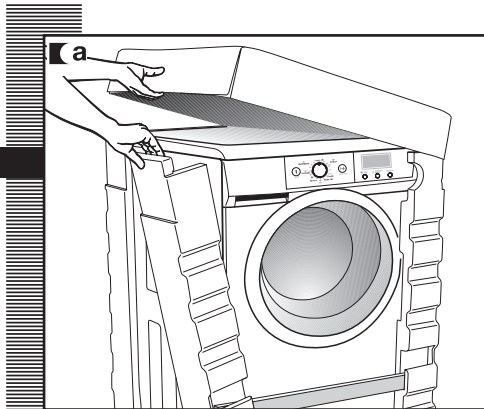

UNBLOCKING

- a** There are 3 blocking screws on the back of the washing machine.
- b** Use the spanner supplied to loosen and completely remove the 3 screws together with the metal washer and the black rubber and plastic tubes that make up the blocking system.
- c** Fit the 3 plastic plugs supplied in the holes you removed the screws from.

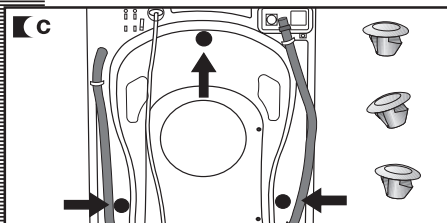
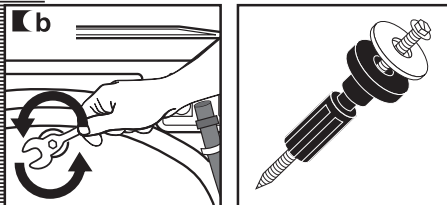
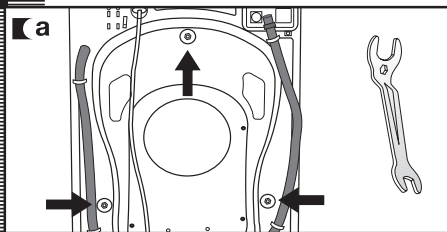

Important

Do not throw the blocking screws away. You may need to move the washing machine at a later date.

2 CONNECTION TO THE MAINS WATER SUPPLY AND DRAINAGE

installation and assembly

CONNECTION TO THE MAINS WATER SUPPLY

The water supply hose is inside the drum:

- a** Connect the bent end of the hose to the threaded inlet of the electrovalve located at the rear of the washing machine.
- b** Connect the other end of the hose to the water intake. Then securely tighten the connection nut.

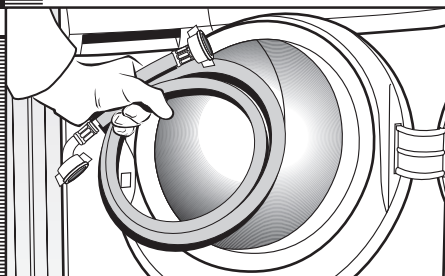

Important

It is important that the drain hose bend is correctly fastened to the outlet, to prevent any risk of it becoming detached and causing flooding.

If your washing machine has a hot water intake, connect the hose with the red threaded end to the hot water tap, and to the electrovalve with the red filter.

The washing machine must be connected to the mains water supply, using the new supply hoses supplied with the appliance. Do not use water supply hoses that have been used before. For your washing machine to work properly, the mains water pressure must be between 0.05 and 1MPa (0.05 and 10 Kgr/cm²).

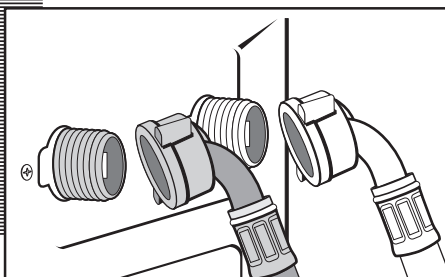
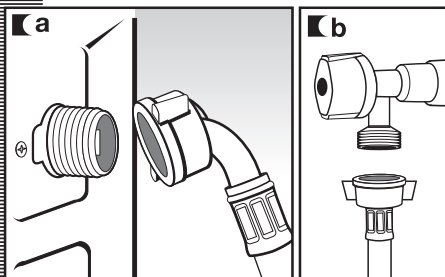

DRAINAGE CONNECTION

- a** It is recommended that you have a fixed drainage outlet 50 to 70 cm from the floor. Avoid the drain hose being too tight, kinked or restricted. Use the bend supplied.

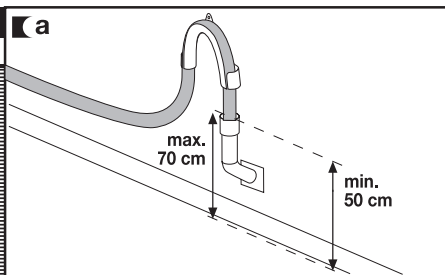

3 LEVELLING THE WASHING MACHINE AND CONNECTING IT TO THE MAINS ELECTRICITY SUPPLY

installation and assembly

LEVELLING

Important

- a** First of all, we recommend that you fix and level the rear feet. When they are properly fixed, secure the metal locknut tightly to the top part.
- b** Put the washing machine into its niche. Dampen the floor to help you move the machine into its final position.
- c** Finally level and secure the front feet in the same way as you levelled the rear feet.
Keep the spanner supplied, in case you need it again.

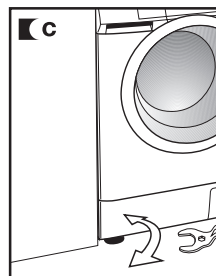
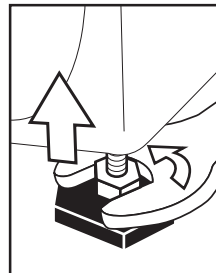
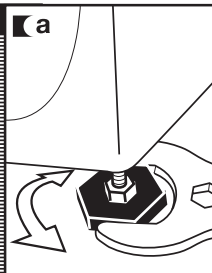

ELECTRICAL CONNECTION

Consult the specifications plate located on the hatch door of the washing machine before making the electrical connections. Ensure that the voltage reaching the plug is the same as that on the plate.
Do not remove the specifications plate. The information on it is important.

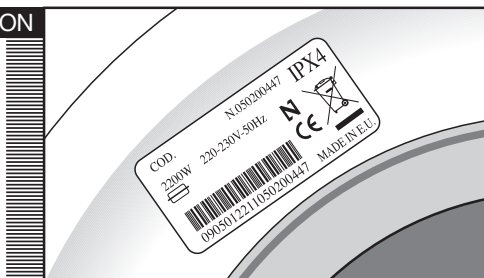

Important

It is very important to correctly earth the washing machine.
The electrical installation, plug, socket, fuses or automatic switch and counter must be correctly dimensioned for the maximum power indicated on the specifications plate.
Do not plug the washing machine plug into the socket with wet or damp hands.

To remove the power cord, pull on the body of the plug.

If the power cord is damaged, it must be replaced by a cord or special unit provided by either the manufacturer or your after-sales service.

With built-in washing machines, the plug must be accessible after installation.

4 PRE-CLEANING

PRE-CLEANING

When your washing machine has been correctly installed, we recommend that you pre-clean the machine.

This is to check that the installation, the connections and the drainage are all correct, and to thoroughly clean the inside of the washing machine before any wash programmes are run (see the operating instructions on the following pages).

- a** Press ON/OFF button.
- b** Select the normal programme at 60°C.
- c** Press the start/pause button.

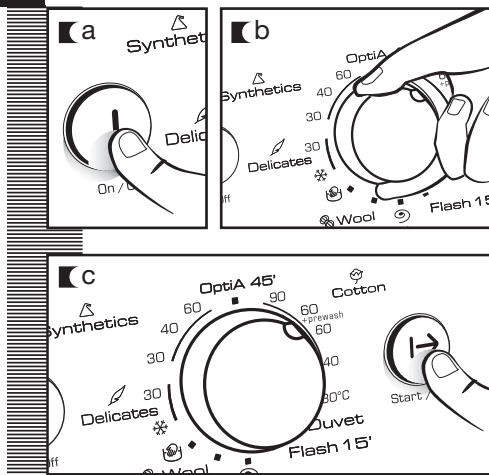

washing machine

using the appliance and practical tips

1 PREPARING GARMENTS FOR WASHING

PREPARATION

Important

Before placing the clothes in the drum, make sure all the pockets are empty. Any small objects may block the drain pump.

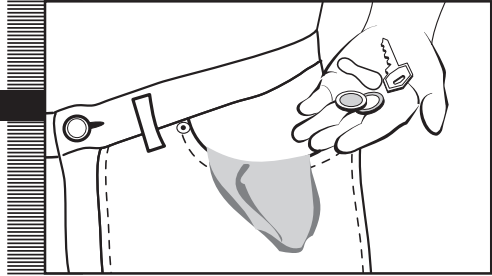

SORTING THE CLOTHES

- a** Sort the clothes according to fabric and how they are made. We recommend using the delicate programmes for sensitive fabrics. There is a special wool programme for woollens.
- b** Sort clothes according to how soiled they are.
 - Wash lightly soiled garments using a short programme.
 - Use a programme without prewash for medium-soiled garments.
 - Wash heavily soiled garments using a long programme with prewash.
- c** Sort your clothes according to colour. Wash whites and coloureds separately.



Importante

Make sure beforehand that your woollens can be machine-washed.

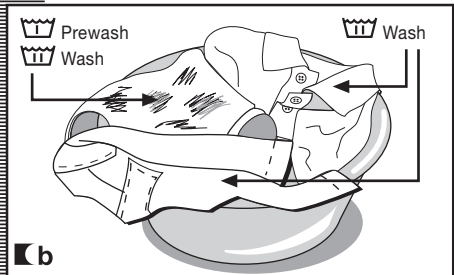

We recommend loading the washing machine to its full capacity. This means savings on water and energy. Whenever possible, we recommend that you wash garments of different sizes within the same wash programme. This improves the washing action and also aids the correct distribution of the garments in the drum when spin-drying, and the washing machine will therefore be quieter. It is a good idea to put small garments in a wash bag.

Important

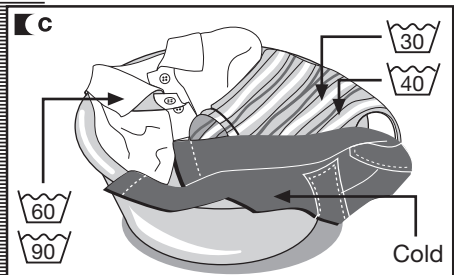

2 USING DETERGENT AND ADDITIVES

using the appliance and practical tips

DETERGENT AND ADDITIVES

- a** Your washing machine's detergent dispenser has three compartments.
- b** If you are going to use liquid detergent you must close the wash compartment flap. Take the blue tab protruding from the bottom of the compartment between 2 fingers and pull outwards as far as it will go. Release the flap and it will remain in the vertical position and prevent the liquid detergent from getting out. It must be open for powdered detergent. Put it in the horizontal position, pressing the top tab with your finger and pushing it back as far as it will go.
- c** Put the detergent, either liquid or powder, or additive into the detergent dispenser before starting the wash programme.

Important

The liquid level must never be higher than the MAX mark printed on the dispenser wall.

Remember that the amount of detergent to be used will always depend on:

- The amount of clothes to be washed.
- How heavily the clothes are soiled.
- The water hardness (information about water hardness is available from the relevant local authorities).

Important

We recommend the use of a decalcifying product if the water hardness is high in your area.

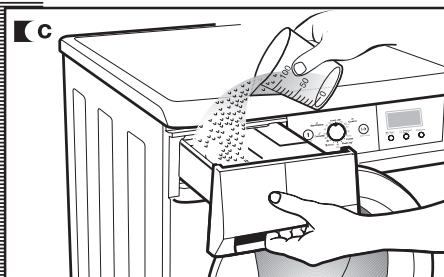
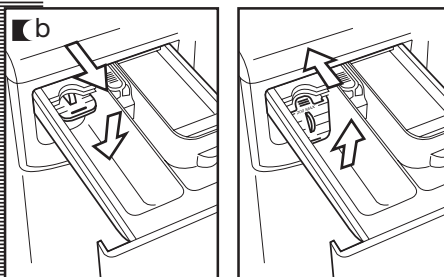
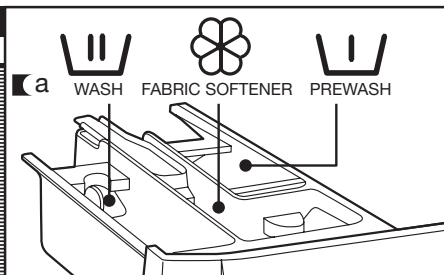

eco-note

Remember that concentrated detergents exist which are more environment- and nature-friendly.

The use of more detergent than necessary will not improve your washing results, and apart from costing you

money it will have a negative effect on the preservation of the environment.

We therefore recommend you follow the detergent manufacturer's instructions.



3 WASH PROGRAMME SELECTION

using the appliance and practical tips

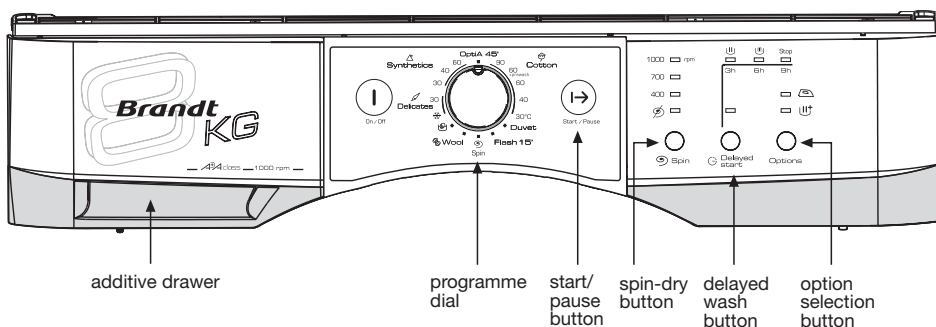
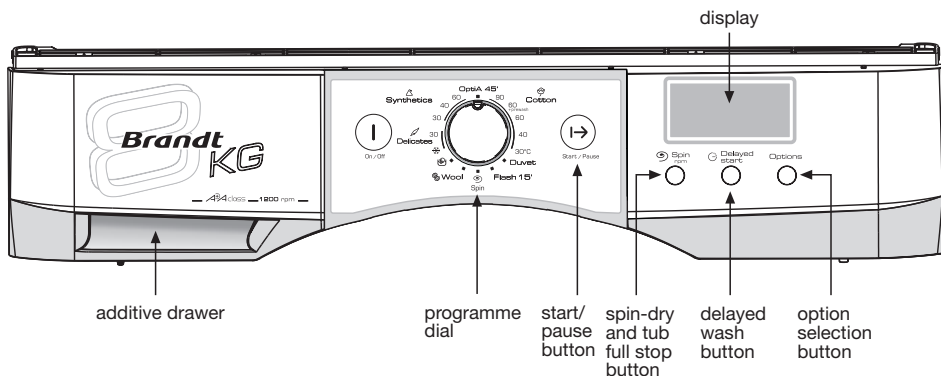

The procedure for selecting a wash programme is as follows:

- a** Press the On/Off button to switch on the washing machine.
- b** Select the desired wash programme by turning the programme selector dial (see programme table).

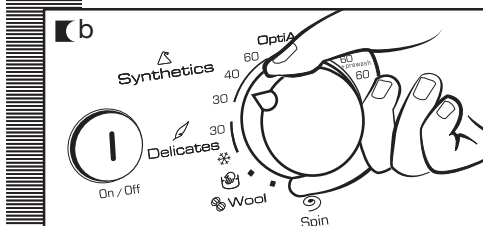
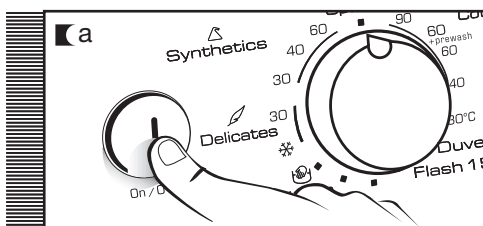

using the appliance and practical tips

When you select a programme, the following information will appear on the display:

1 Wash programme phases:

- display models
- Prewash
- Wash
- Rinse
- Spin-dry
- non-display models
- Wash
- Rinse
- End

2 Spin speed

3 Programme n° (for a few seconds) and then programme duration (display models only).

Options:

- display models
- Easy ironing
- Extra rinse
- Intensive
- non-display models
- Easy ironing
- Intensive

There are five programme types:

- Cotton programmes
- Synthetic programmes
- Delicate programmes
- Wool programmes
- Complementary programmes

The diagram shows the control panel with the following elements:



























- Display:** Shows '1300 P:07'. Above it are icons for Prewash, Wash, Rinse, and Spin-dry. To the right are icons for Easy ironing, Extra rinse, and Intensive.
- Buttons:**
 - Spin speed buttons: 1000 rpm, 700 rpm, 400 rpm, and a spin icon.
 - Programme duration buttons: 3h, 6h, 9h, and a 'Stop' button.
 - Options buttons: Easy ironing, Extra rinse, Intensive, and a 'Delayed start' button.
- Labels:** '1' points to the top row of icons. '2' points to the spin speed buttons. '3' points to the programme duration buttons.

PROGRAMMES				
Cotton	Complem.	Wool	Delicates	Synthetic
1 Cotton 90°C	6 Duvet	9 Wool	11 Delicate cold	13 Synthetic 30°C
2 Cotton 60°C	7 Rapid' + prewash 15 min	10 Hand wash	12 Delicate 30°C	14 Synthetic 40°C
3 Cotton 60°C	8 Spin-dry			15 Synthetic 60°C
4 Cotton 40°C				16 OptiA 45'
5 Cotton 30°C				

eco-note

We recommend choosing the most suitable programme and avoiding using the prewash whenever possible. This will save you money and help to preserve the environment.











	Programme	Recommended temperature	Textile type	Option buttons possible							
				Extra rinse (*)	Intensive wash	Easy ironing	Spin-dry select	No spin	Tub full stop (**)		
Cotton programmes	1	Cotton 90°C		Cotton		YES					
	2	Cotton 60°C + prewash		Cotton		YES					
	3 (*)	Cotton 60°C		Cotton		YES					
	4	Cotton 40°C		Cotton		YES					
	5	Cotton 30°C		Cotton		YES					
Comp. prog.	6	Duvet		Duvet		YES					
	7	Rapid' 15 min	Cold	Synthetic		YES	NO	YES			
	8	Spin-dry	-			NO		YES	NO		
Wool prog.	9	Wool		Wool		YES	NO	YES			
	10	Hand wash	Cold	Wool		YES	NO	YES			
Delicate prog.	11	Delicate cold	Cold	Delicate		YES	NO	YES			
	12	Delicate 30°C		Delicate		YES	NO	YES			
Synthetic prog.	13	Synthetic 30°C		Synthetic		YES					
	14	Synthetic 40°C		Synthetic		YES					
	15	Synthetic 60°C		Synthetic		YES					
	16	OptiA 45'		Cotton/ Synthetic		YES	NO	YES			

(*) For wash programmes and consumption in accordance with Standard EN60456, press the intensive wash button.

(**) For display models only.



Max. load of clothes (kg)	Additive compartments	Programme description	Total consumption kWh/litres	Approx. duration (minutes)
8	 	Normal wash, rinses, fabric softener added automatically if used and long final spin	2,20/64	110
8	  	Prewash, normal wash, rinses, fabric softener added automatically if used and long final spin	1,50/64	100
8	 	Normal wash, rinses, fabric softener added automatically if used and long final spin	1,36/59	80
8			0,60/59	57
8			0,30/59	52
8		Delicate wash, rinses, fabric softener added automatically if used and gentle final spin	0,20/45	50
1		SHORT wash, rinse, fabric softener added automatically if used and long final spin	0,05/22	15
8		–	Draining and long final spin	0,05/0
2	 	WOOLLENS wash, rinses, fabric softener added automatically if used and gentle final spin	0,45/55	40
2			0,05/55	30
4		Delicate wash, rinses, fabric softener added automatically if used and gentle final spin	0,10/37	50
4			0,20/37	50
4		Synthetics wash, rinses, fabric softener added automatically if used and gentle final spin	0,20/45	50
4			0,40/45	55
4			1,00/45	70
4,5		Normal wash, rinses, fabric softener added automatically if used and gentle final spin	0,60/40	45

NOTE: Consumptions in kWh and litres and programme duration may vary depending on the type and amount of clothes loaded, water pressure, etc.



4 SPIN SPEED SELECTION

using the appliance and practical tips

SPIN DRYING

The wash options must always be selected after choosing the wash programme. Any programme change during selection cancels the previously selected options.

- a Spin speed selection**
The programme selected is associated with certain spin revolutions, as shown on the display.
- b** It can be modified by pressing the spin button and the number of revolutions will be reduced by 100 revolutions at a time to 400.
- c No spin**
Press the spin button again to get to the no spin option. A programme without a final spin. It is used to prevent creasing when washing special fabrics.
- d Full tub stop option**
The wash programme stops on the last rinse, with the clothes left in water. When the function is deactivated, the washing machine continues the programme, draining and spin-drying. It is used, for example, when you are not at home and want to delay the spin-drying until you get home, to prevent the clothes creasing after spin-drying and being left in the drum to be removed.

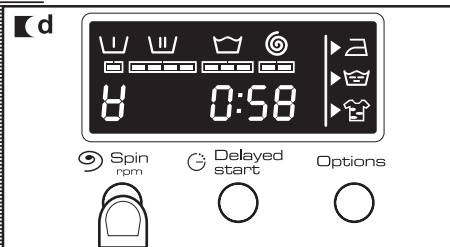
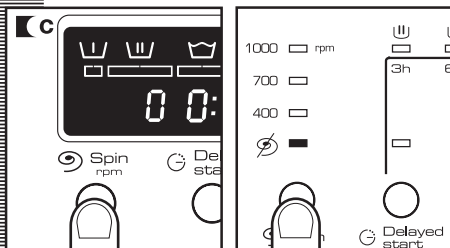
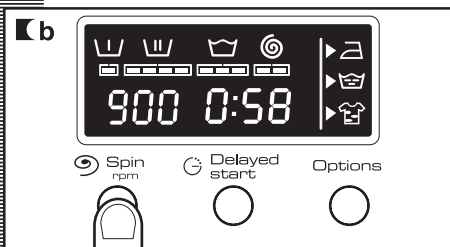
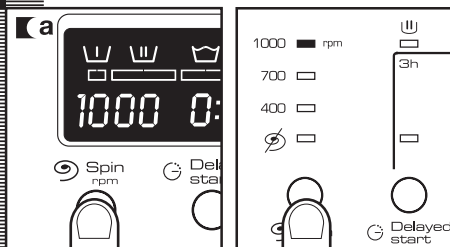

5 TIME DELAY SECTION AND ADDITIONAL FUNCTIONS

using the appliance

TIME DELAY

Time delay selection button

On display models, a delay of up to 24 hours can be selected. The delay must be selected after choosing the wash programme.

To select the delay time, press the clock button. On display models, the delay will be increased by an hour each time the button is pressed. On non-display models, you can choose a delay of either 3, 6 or 9 hours.

Canceling the delay

To cancel the delay you have to press the clock button successively. The delay will be cancelled when 24 hours have been reached and the button is pressed once more. If the programme is changed the delay is also cancelled.

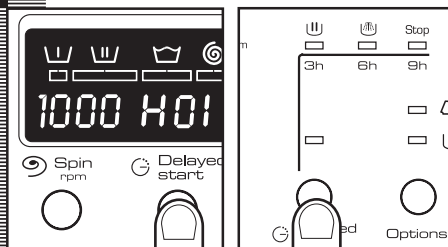

ADDITIONAL FUNCTIONS

Additional function selection button depending on programmes

There are either 3 options or 2 options, depending on the model: easy ironing, extra rinse and intensive.

Press the select button to display the option required.

By pressing the button several times you can choose between several combinations of one, two and up to three additional functions at the same time depending on the programme selected.

Button: Easy ironing

This option prevents garments from creasing by means of carrying out a special programme with special turns to fluff out the garments after spin-drying and make them easier to iron.

Button: Extra rinse (on display models)

Increases the level of the final rinse obtained in the clothes; suitable for large loads and garments belonging to people with sensitive skin. Increases water consumption!

Button: Intensive

This option, specially recommended for heavily soiled, stained clothes, achieves better results by extending the normal wash cycle.

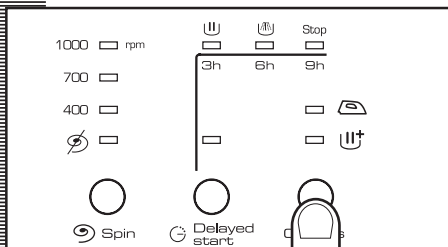
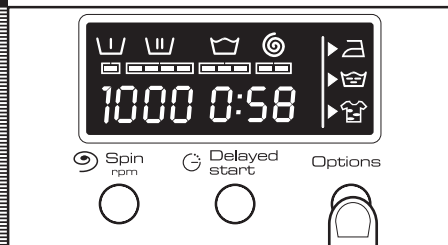

6 STARTING UP AND LOCK FUNCTION SELECTION

using the appliance

STARTING UP

Start/pause button

- a** To start up the washing machine you have to press the start / pause button. The display will constantly show the minutes left until the wash is over (on display models).

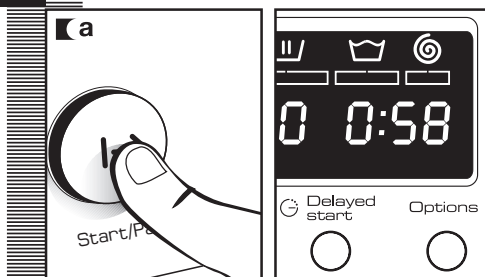

LOCK FUNCTION

Lock function selection

Available on display models.

The various buttons can be locked to prevent them from being pressed and affecting the selected wash programme and options. This can be used to stop children playing with the buttons, etc.

The lock function should be activated after the wash programme has been selected together with all its options.

Activating the lock function

- a** The lock function is activated by pressing the start/pause button and holding it down for at least 3 seconds. The display will show if it is activated.

Deactivating the lock function

- b** The lock function is cancelled when the wash programme comes to an end. If you want to deactivate the lock function before the end of the programme, you have to hold the start button down again for at least 3 seconds. After 3 seconds, the lock function indicator will disappear from the display, and it will go into pause status. The ON/OFF button does not cancel the lock function.

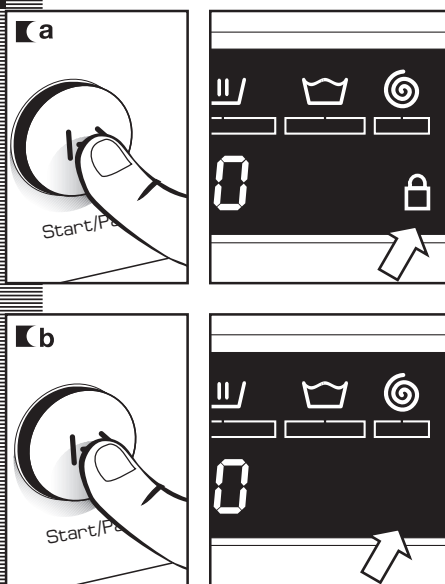

7 WASH PROGRAMME PHASES AND POWER CUTS

using the appliance

PROGRAMME PHASES

On display models, when the programme is running you can see which phase it is at on the display, as well as how long there is to the end of the programme. On non-display models the phase the programme is at is shown by the LEDs.

The active phases will appear successively at the top of the display as the programme progresses. The time remaining until the end of the programme will also appear on the display. It updates at regular intervals, but not minute by minute.

Any option button can be selected provided the wash phase in which it takes effect has not been passed and when the programme accepts the option.

Pressing the delay button during the wash has no effect on the washing machine.

Pressing the start/pause button during the wash activates the PAUSE function.

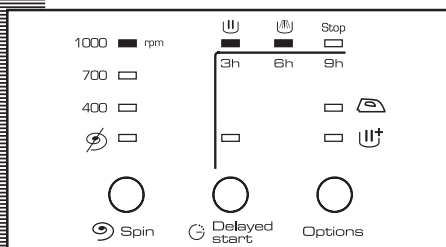
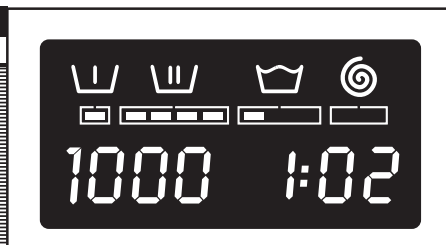

Important If you change the wash programme during the wash using the selector, the PAUSE function is activated and the programme is cancelled.

If you need to add or remove a garment, press the start/pause button and make sure that the water level is not above the door overflow level and that the temperature inside is not high. Press the start/pause button again to restart the wash from the same cycle phase it had stopped at.

POWER CUTS

If there is a power cut, when the electricity comes back on the washing machine will continue to run from where it left off (it has several hours of memory). The same will happen if the ON/OFF button is pressed.

warnings

- Level the washing machine by adjusting the feet to reduce the noise caused by spin-drying.
- Try and wash clothes of different sizes in the same wash programme to favour the distribution of the clothes inside the drum during spin-drying.
- All the models have a safety system for spin-drying that prevents spin-drying from being carried out if the distribution of the clothes inside the drum is too concentrated. This prevents the appliance from vibrating too much.

If you find that the clothes are not properly wrung out, try spin-drying them again after having distributed the clothes more evenly in the drum.

washing machine

maintenance and cleaning

MAINTENANCE

After each wash, leave the door open for a while to allow the air to circulate freely inside the machine.

From time to time, depending on the hardness of your water, it is recommendable to run a full wash cycle using a decalcifying product. This will extend the life of your washing machine.

Important

The washing machine should be disconnected from the mains electricity supply before any cleaning or maintenance is carried out.

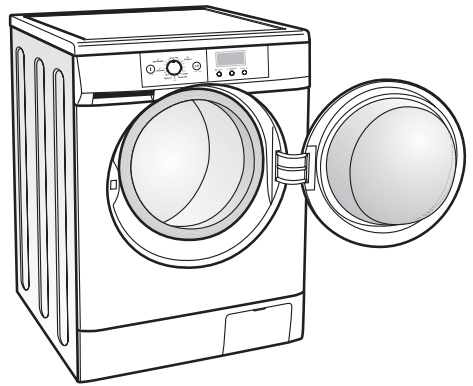

1 CLEANING THE DETERGENT DISPENSER

Clean the detergent dispenser whenever there is any washing product residue left inside.

- a** Pull outwards on the handle and press the blue lever with your finger to remove the detergent dispenser completely. Use warm water and a brush to clean the compartments.
- b** Also clean the additive compartment siphon. To remove it, pull the flap at the back out. Once it has been cleaned, put it back pressing down to make sure that it fits right in. Put the dispenser back into the washing machine.

Important

A dirty or incorrectly fitted siphon will prevent the additives from being taken in and leave water inside the compartment at the end of the wash.

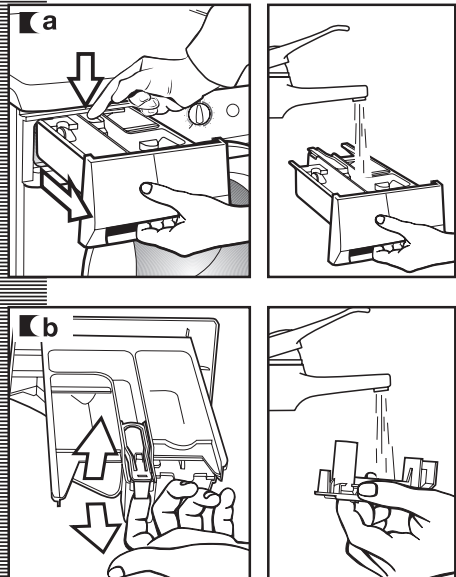

2 CLEANING THE ACCESSIBLE FILTER AND THE OUTSIDE

maintenance and cleaning

CLEANING THE FILTER

Clean the accessible filter if the drain pump is blocked by any foreign objects.

- a** Open the kickplate cover with the aid of a coin and by pulling gently on it.
- b** Place a container under the drain pipe to collect any water that comes out of it.
Remove the drain pipe, place it on the container and open the cover. Water will start to come out.
- c** When all the water has come out of the machine, turn the filter several times until it can be completely removed, by pulling gently on it.
- d** Remove the objects or fluff caught in the filter or the drain pump.
Put the filter, the drain pipe and cover back in place again.

Important

We recommend that you clean the filter at least once a year.
To avoid burns, do not carry out this operation when the wash water is at a temperature of over 30°C.

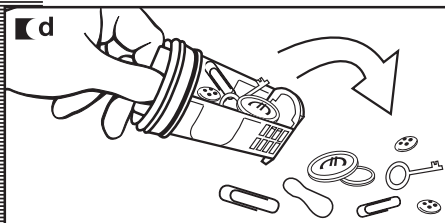
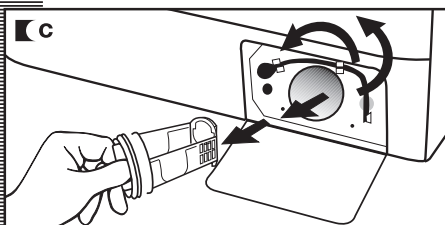
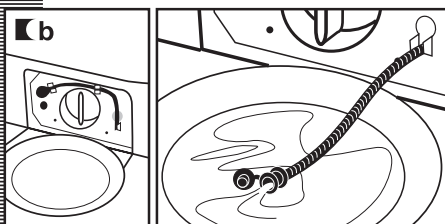
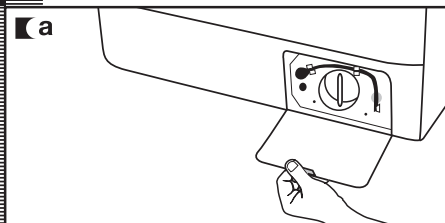

CLEANING THE OUTSIDE

The outside of the washing machine should be cleaned with warm soapy water or a gentle cleaning agent. Do not use abrasive cleaning products or solvents.
It should then be thoroughly dried with a soft cloth.

Important

When there have been spillages of detergent or additives from the dispenser onto the washing machine cabinet, clean them up right away as they are corrosive.

washing machine

safety and troubleshooting

If you detect any problems with your washing machine, you will probably be able to rectify them yourself by consulting the following instructions.

If this is not the case, unplug the appliance and contact the **TECHNICAL ASSISTANCE SERVICE**.

Important

Never open up the appliance. There is no fuse or similar component inside that can be replaced by the user.

Indicator	Problems
FO1	No water coming in
FO2	Does not drain or spin-dry
CO3	Does not spin-dry
FO4	Does not start
FO5 ⋮ ⋮ ⋮ F10	Call the Technical Assistance Service

PROBLEMS

Why won't the washing machine start?

This may be due to the following:

- The washing machine is not plugged into the mains or there is no voltage in the mains supply.
- The Start/Pause button has not been pressed.
- When the washing machine door is not properly closed, **F04** appears on the display. Check that the door has been closed properly.

Why is the washing machine vibrating or making too much noise?

This may be due to the following:

- The blocking and transport screws have not been removed.
- The washing machine has not been correctly levelled.
- During spin-drying the motor makes a "whistling" noise which is normal due to the mechanical action of the motor itself.

Why doesn't the washing machine take in water?

- When there is no water coming in **F01** will appear on the display.
- Indicator **F01**, no water coming in, this may be due to a cut in the water supply, a tap turned off or a blocked water inlet filter.
- The possible solutions are as follows: wait for the water supply to be reconnected, turn on the tap, or remove the water inlet hose and clean the filter.

Why doesn't the washing machine drain or spin dry?

- When **F02** appears on the display.
- The reasons for the **F02** indicator may be the following: washing machine drain pump blocked, building drainage pipes blocked, or incorrect pump electrical connection.
- Solution: if the pump is blocked, gain access to it as described in section 2, maintaining and cleaning the appliance.

Why doesn't the machine spin-dry?

- When it does not spin-dry, **C03** appears on the display.
- This may be due to an uneven distribution of clothes in the drum and may cause an excessive level of vibrations.
- The solution is to select a spin-drying programme.

Why can't I see any water in the drum during the wash?

This is due to the fact that the washing machine is provided with a system which is able to adapt to the load and type of fabrics, adjusting the levels of water and energy used, in order to preserve the environment.
So, although the water level you can see through the hatch may look low, there is no cause for concern as washing and rinsing efficiency will still be optimum.

Why is there still some water in the dispenser?

This may be because the dispenser needs cleaning. This simple operation is described in **Maintaining and cleaning the appliance**.

1. Cleaning the detergent dispenser.

Why can't I open the hatch immediately after the wash has finished?

Washing machines today are provided with safety systems for users. One of them is that the washing machine cannot be opened until it is certain that the drum is quite still. This is why the hatch cannot be opened for 2 minutes.

Other indications

- The washing machine can detect other indications. When this happens a number of other indicators appear on the display: **F05, F06..., F10**.
- This information may be due to very different reasons.
- Check if the problem is repeated and in this case call the **AUTHORISED SERVICE CENTRE**.

washing machine

environmental warnings

eco-note

INFORMATION FOR THE CORRECT DISPOSAL OF WASTE ELECTRICAL AND ELECTRONIC APPLIANCES

When your appliance is of no further use, it should not be disposed of together with general domestic waste.

It can be taken, free of charge, to a specific waste collection centre, run by your local authority, or dealers who provide this service.

Disposing of waste domestic appliances separately means avoiding possible negative consequences for the environment and health, derived from incorrect disposal. This will enable the materials in them to be treated and recycled, obtaining important savings in energy and resources.

To highlight the obligation of collaborating with selective waste collection, the product is marked with a symbol to warn against using traditional containers for disposing of the appliance.



For further information, contact your local authority or the shop where you purchased the product.



Important

This appliance is not designed for use by physically, sensorially or mentally handicapped people or people without experience or knowledge of it (including children), unless they are supervised or instructed in the use of the appliance by a person responsible for their safety.

Children should be watched to ensure they do not play with the appliance.



Caro(a) Cliente,

Acaba de adquirir uma máquina de lavar roupa com carregamento da marca **BRANDT** e, por isso agradecemos-lhe.

Conferimos a este aparelho toda a nossa dedicação, a nossa experiência para que responda, da melhor forma possível, às suas necessidades. Inovadora e com capacidade de desempenho, foi concebida para que seja, também, fácil de utilizar.

Poderá também encontrar na gama de produtos **BRANDT**, uma vasta escolha de fornos, fornos microondas, placas de cozinha, exaustores de fumos, fogões de cozinha, máquinas de lavar loiça, secadores de roupa, frigoríficos e arcas congeladores que poderá coordenar com a sua nova máquina de lavar roupa **BRANDT**.

Evidentemente, com uma preocupação permanente de satisfazer o melhor possível as suas exigências relativamente aos nossos produtos, o nosso serviço ao cliente está à sua disposição para responder a todas as suas questões ou sugestões (coordenadas no final deste manual).

E pode, também, localizar-nos no site www.brandt.fr, onde pode encontrar todos os nossos produtos, bem como informações úteis e complementares.

BRANDT

Coma preocupação de melhorar constantemente os nossos produtos, reservamo-nos o direito de alterar as suas características técnicas, funcionais ou estéticas, modificações essas relacionadas com a evolução desses produtos.



Importante:

Antes de colocar o seu aparelho em funcionamento, leia cuidadosamente este guia de instalação e de utilização para se familiarizar mais rapidamente com o seu funcionamento.

www.brandt.fr



agradecemos a confiança depositada

A nova linha de máquinas de lavar roupa foi desenhada para lhe fazer a vida mais cómoda:

A PENSAR SEMPRE NA SUA COMODIDADE

■ Escotilha de grande tamanho.

Máxima abertura.

- Desenhada mais para cima do eixo habitual e com o tambor inclinado, conseguindo a máxima ergonomia.
- A máxima abertura facilita ao máximo a carga de roupa.

■ Filtro de fácil acesso.

- E manutenção simples.

A PENSAR SEMPRE EM POUPAR

■ 8 kg de capacidade.

- O que permite fazer menos lavagens, com a conseguinte poupança.

■ Lavagem em menos tempo.

- A duração dos programas de lavagem reduz-se, permitindo-lhe mais tempo livre.

■ Retardo horário.

- Para aproveitar das tarifas eléctricas.

A PENSAR SEMPRE EM INOVAR

■ Displays LCD.

- Que permitem termos constante informação do programa de lavagem e da sua duração.

■ Cuba de adição de detergente desenhada para oferecer a máxima comodidade.

- Fácil extracção para limpeza.
- Possibilidade de utilizar detergente líquido.

advertências

Para evitar riscos de fogo, descargas eléctricas, danos pessoais ou outros danos ao utilizar a máquina de lavar, siga as seguintes precauções:

■ Esta máquina de lavar roupa fornece-se com um manual que compreende instruções de funcionamento, de manutenção e de instalação. Ler todas as instruções antes de utilizar a máquina de lavar roupa.

■ Não lavar artigos que foram previamente limpados, lavados ou estiveram em molho com gasolina, dissolventes para limpeza a seco, ou com outras substâncias inflamáveis ou explosivas, já que iriam se gerar vapores com risco de inflamação ou explosão.

■ Não deite à água da lavagem gasolina, dissolventes de limpeza a seco, nem qualquer outra substância inflamável ou explosiva, já que iriam se gerar vapores com risco de inflamação ou explosão.

■ Não substituir nem reparar qualquer peça da máquina de lavar nem tentar qualquer manipulação salvo se recomendado nas instruções de manutenção constantes no manual.

■ Não estar de pé nem se apoiar na porta de carga aberta.

■ Não utilizar adaptadores nem cabos de extensão para ligar a máquina à rede.

■ A máquina apenas deverá ser utilizada para os fins concebidos para a mesma.

■ Seguir as instruções de lavagem constantes na etiqueta interior das peças de roupa.

■ Não pôr em funcionamento a máquina de lavar até se certificar de que:

- Foi instalada conforme às instruções de instalação.

- Todas as canalizações de fornecimento de água e drenagem, e as ligações à rede de electricidade e à terra cumpram os regulamentos locais e/ou outras normas aplicáveis.

máquina de lavar roupa

especificações

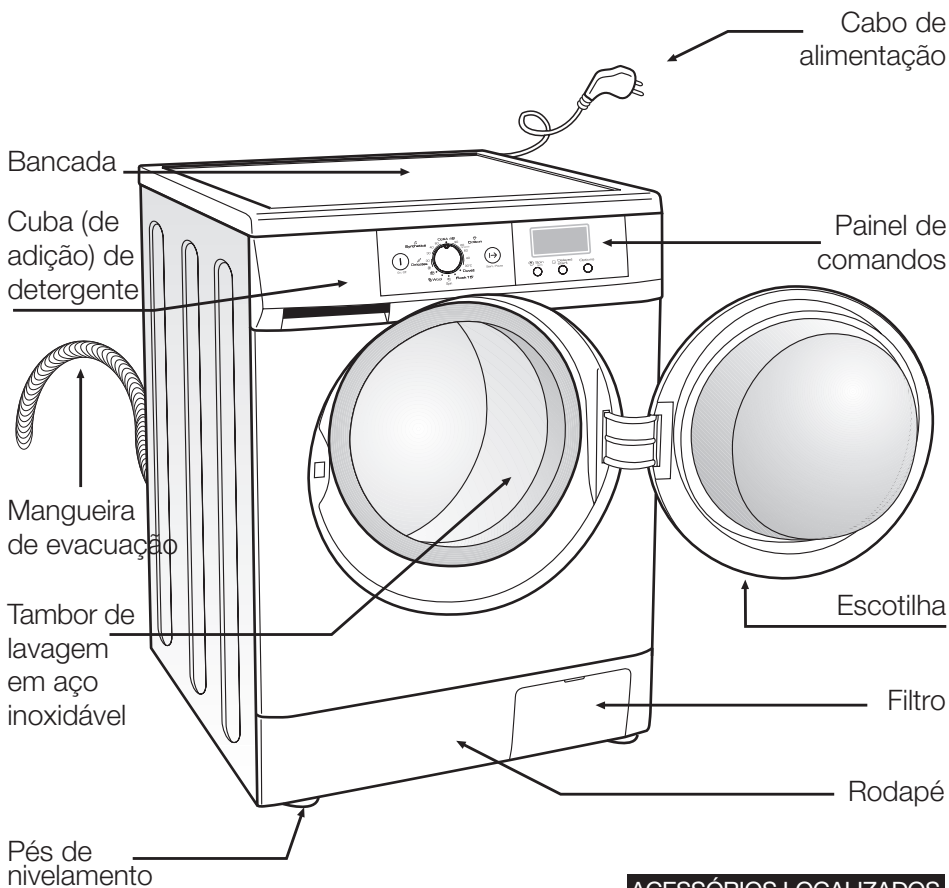

ACESSÓRIOS LOCALIZADOS DENTRO DO TAMBOR

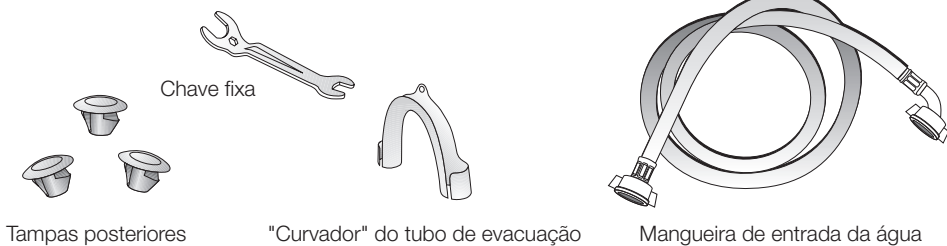

máquina de lavar roupa

instalação e montagem

1 DESEMPACOTAMENTO E DESBLOQUEAMENTO DA MÁQUINA DE LAVAR

DESEMPACOTAMENTO

- a** Retirar a base, as peças do bordo, e a cobertura superior.

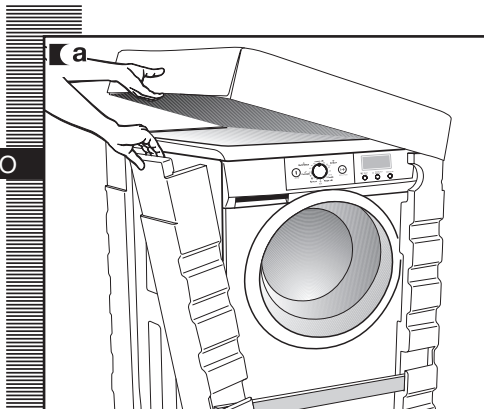

DESBLOQUEAMENTO

- a** Na parte superior da máquina de lavar estão localizados os 3 parafusos de bloqueio.
- b** Com a chave fornecida, afrouxe os 3 parafusos e retire-os completamente junto com a arruela metálica e os tubos pretos plásticos e em borracha que compõem o sistema de bloqueio.
- c** Nos orifícios de onde retirou os parafusos de bloqueio, coloque as 3 tampas plásticas fornecidas.

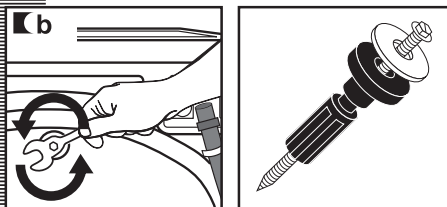
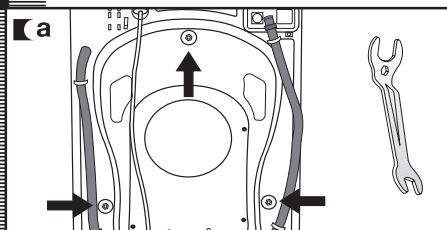

Importante

Guarde os parafusos de bloqueio: serão precisos para uma possível deslocação do electrodoméstico no futuro.

2 LIGAÇÃO À REDE DE ÁGUA E DE EVACUAÇÃO

instalação e montagem

LIGAÇÃO À REDE DE ÁGUA

No interior do tambor encontrará o conduto de entrada de água:

- a** Ligue a extremidade em forma de "L" do conduto à entrada roscada da electroválvula localizada na parte posterior do aparelho.
- b** Ligue a outra extremidade do tubo à tomada de água. Finalizada a operação, aperte firmemente a porca de ligação.

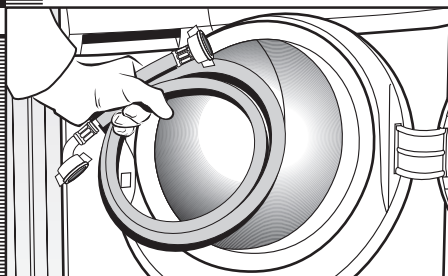

É importante o cotovelo do conduto de evacuação ficar bem afixado na saída de forma a evitar a caída e o conseqüente risco de inundação.

Se a sua máquina de lavar admite tomada de água quente, ligue o tubo com rosca vermelha à torneira de água quente, e à electroválvula com filtro vermelho. A máquina de lavar deverá ser ligada à rede de fornecimento de água utilizando os tubos de alimentação novos fornecidos com o aparelho. Não utilizar tubos de fornecimento de água previamente utilizados.

Para um funcionamento correcto da máquina de lavar, a pressão da rede de água deverá ser de entre 0,05 e 1Mpa (0,5 até 10 Kgr/cm²).

Importante

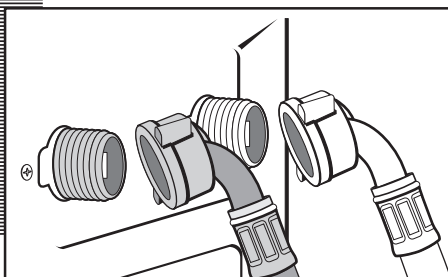
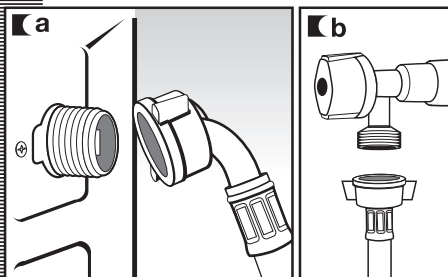

LIGAÇÃO À REDE DE EVACUAÇÃO

- a** Recomendamos que instalação conte com uma saída fixa de evacuação localizada a uma distância de entre 50 e 70 cm. do piso. Evite o tubo de evacuação ficar muito ajustado, com dobras ou com estrangulamentos: utilize portanto o cotovelo fornecido.

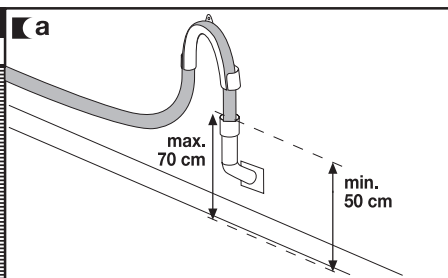

3 NIVELAMENTO DA MÁQUINA DE LAVAR E LIGAÇÃO À REDE DE ELECTRICIDADE

instalação e montagem

NIVELAMENTO

Importante

- a Primeiro, recomendamos-lhe assentar e nivelar os pés traseiros. Uma vez bem assentem bem, fixe a contra-porca metálica à parte superior.
- a Coloque então a máquina de lavar no espaço livre da bancada. Humedecer o piso irá lhe ajudar na deslocação para a posição definitiva.
- a Por último, nivele e fixe os pés dianteiros tal como fez com os pés traseiros.
Guarde a chave fornecida: pode voltar a precisar da mesma.

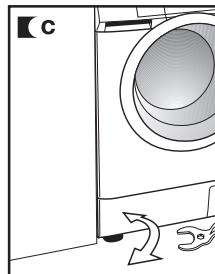
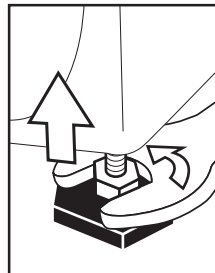
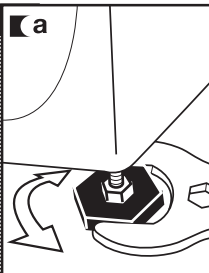

LIGAÇÃO ELÉCTRICA

Antes de efectuar as ligações eléctricas, consulte os dados constantes na placa de características localizada na escotilha da máquina de lavar. Certifique-se de que a voltagem da sua rede de electricidade é a mesma que a constante na placa. Não retire a placa de características: contém dados importantes.

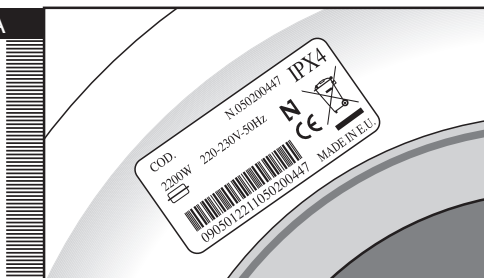

Importante

A máquina de lavar deve ser ligada a uma tomada de corrente que conte com uma adequada ligação à terra.

A instalação eléctrica, a ficha, a tomada, fusíveis ou interruptor automático e contador, devem ser compatíveis com a potência máxima constante na placa de características. Nunca insira a ficha na tomada se tem as mãos molhadas ou húmidas.

Para retirar o cabo da tomada, puxe da ficha e nunca do cabo. Se o cabo de alimentação está danificado, deverá ser substituído por um cabo ou conjunto especial que fornecerá o fabricante ou o Serviço Pós-Venda.

Em máquinas de lavar encastráveis, uma vez finalizada a instalação a ficha macho deverá ser acessível.

4 LIMPEZA PRÉVIA

LIMPEZA PRÉVIA

Uma vez correctamente instalada a máquina de lavar, aconselhamos efectuar uma limpeza prévia da máquina.

O objectivo é verificar a instalação, as ligações e a evacuação, além de limpar completamente o interior antes de iniciar um programa de lavagem na máquina (ver instruções de uso nas folhas seguintes).

- a** Prima a tecla ON/OFF.
- b** Seleccione o programa normal a 60°C.
- c** Prima a tecla arranque/pausa.

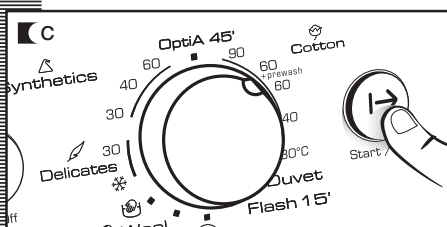
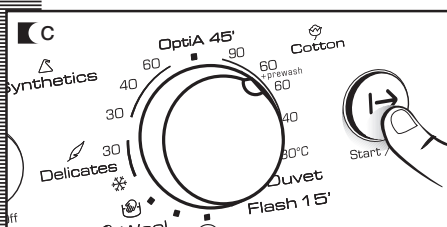
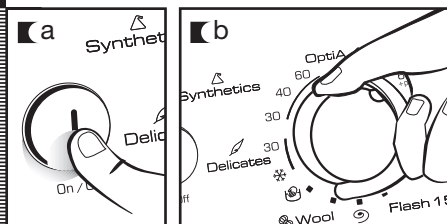

máquina de lavar roupa

uso do aparelho e conselhos práticos

1 PREPARAÇÃO DA ROUPA ANTES DA LAVAGEM

PREPARAÇÃO

Importante

Antes de introduzir a roupa no tambor, verifique se todos os bolsos estão vazios.

Os pequenos objectos poderiam entupir a motobomba de descarga de água.

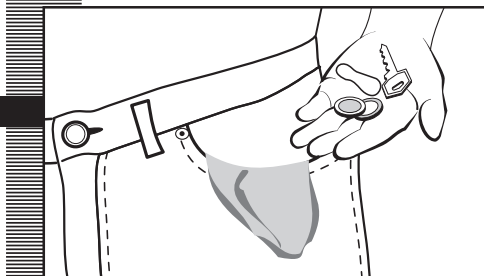

CLASSIFICAÇÃO ROUPA

- a** Classifique a roupa segundo o tecido ou a elaboração.
Aconselhamos utilizar para prendas sensíveis os programas "delicados". As prendas de lã podem ser lavadas com um programa especial para lã.
- b** Classifique a roupa segundo a sujidade.
 - Para lavar roupa ligeiramente suja, utilize um programa curto.
 - Para lavar roupa normalmente suja, utilize um programa sem pré-lavagem.
 - Para lavar roupa muito suja, utilize um programa com pré-lavagem.
- c** Classifique a roupa segundo os cores.
Lave separadamente as prendas brancas e a roupa de cores.

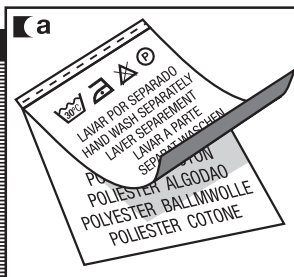

Importante

Certifique-se de que as prendas de lã que pretendem lavar possam ser lavadas na máquina.

Importante

Recomendamos carregar a lavadoura sempre à máxima capacidade: poupará água e electricidade.

Aconselhamos lavar sempre que possível prendas de roupa de diferentes tamanhos num mesmo programa de lavagem, reforçando assim a acção da lavagem e favorecendo a distribuição da roupa dentro do tambor na fase de centrifugação, além de obter um funcionamento mais silencioso da máquina de lavar. É conveniente introduzir as prendas de tamanho reduzido num saco especial para lavagem.

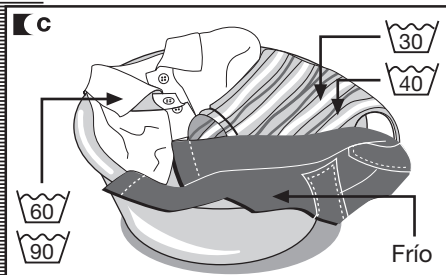
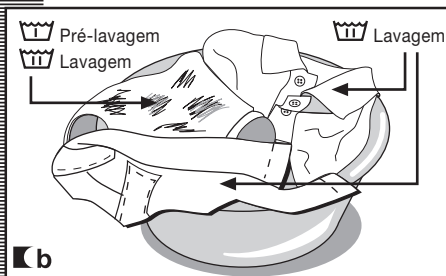

2 UTILIZAÇÃO DO DETERGENTE E DOS ADITIVOS

uso do aparelho e conselhos práticos

DETERGENTE E ADITIVOS

- a** A cuba (de adição) de detergente da sua máquina de lavar tem três compartimentos.
- b** Se vai utilizar detergente líquido deverá fechar a comporta do compartimento de lavagem. Apanhe com 2 dedos o separador azul que sobressai do fundo do compartimento e puxe para fora até o limite. Ao liberar a comporta basculante, esta ficará em posição vertical, evitando o derramamento do detergente líquido. Para usar detergente em pó, deverá estar aberta. Coloque-a em posição horizontal puxando com um dedo o separador superior e puxando para trás até o limite.
- c** Antes do início do programa de lavagem, introduza o detergente, em pó ou líquido, ou aditivos na cuba de detergente.

importante

O nível de líquido nunca deverá ultrapassar a marca MAX de referência gravada na parede da cuba para aditivos.

Lembre que a dose de detergente a ser utilizada depende sempre da:

- Quantidade de roupa que pretende lavar.
- Sujidade da roupa.
- Dureza da água (Nos órgãos locais competentes pode se informar sobre o grau de dureza da água).

importante

Recomendamos usar um produto anti-cal se a dureza da água é elevada.

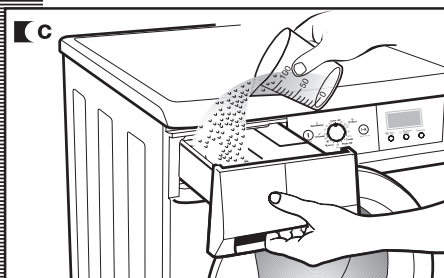
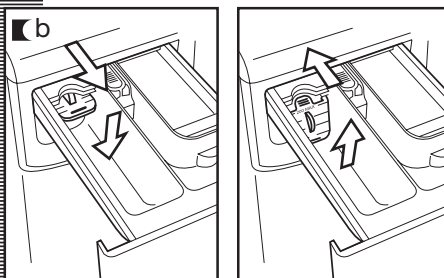
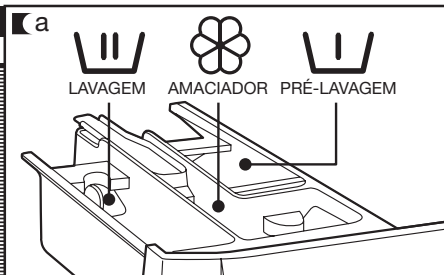

nota ecológica

Tenha em conta que existem detergentes concentrados que são mais amigáveis com a natureza e o meio ambiente.

Utilizar uma maior quantidade de detergente não ajuda a melhorar os resultados de



lavagem, e além de implicar um prejuízo económico, contribui negativamente na conservação do ambiente.

Portanto, recomendamos seguir as instruções do fabricante do detergente.

3 SELECÇÃO DO PROGRAMA DE LAVAGEM

uso do aparelho e conselhos práticos

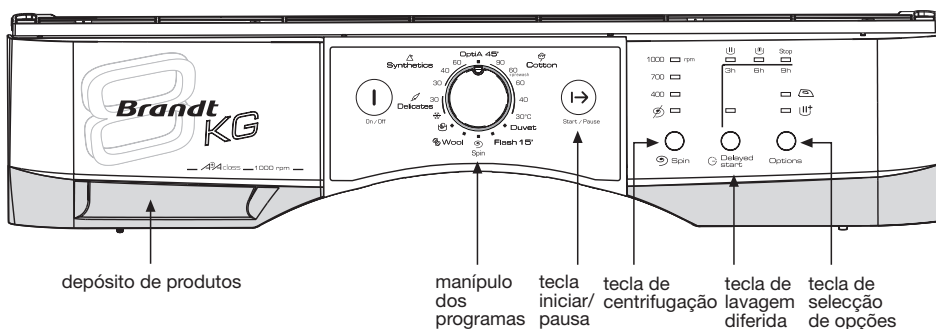
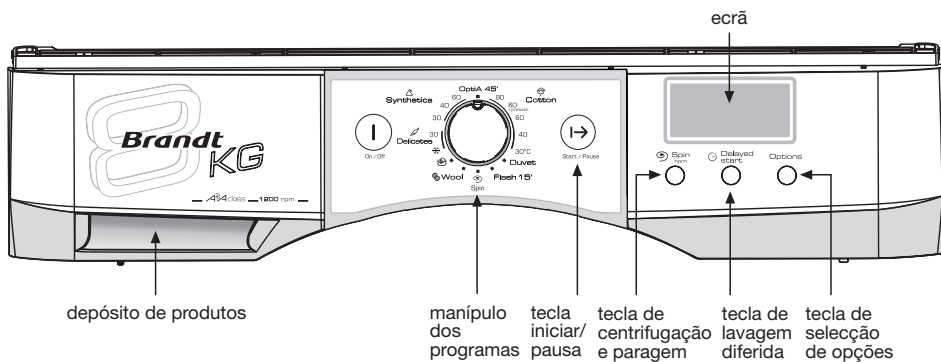

Para seleccionar o programa de lavagem, proceda da seguinte forma:

- Ligue o aparelho, premindo a tecla de arranque/paragem.
- Selecione o programa de lavagem desejado rodando o comando de selecção de programas (ver tabela de programas).

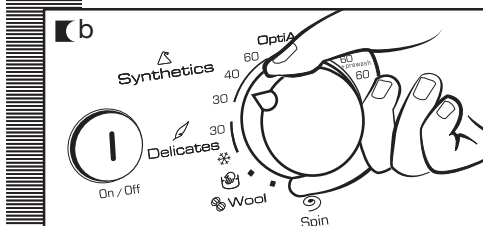
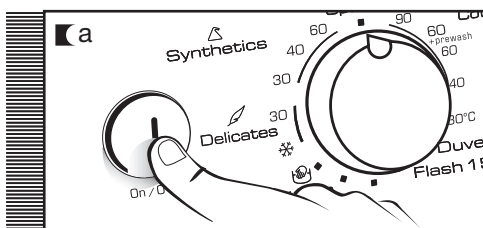

uso do aparelho e conselhos práticos

Seleccionado o programa, pode ver as seguintes informações:

1 Fases do programa de lavagem:

- modelos com ecrã
 - Pré-lavagem
 - Lavagem
 - Enxaguamento
 - Centrifugação
- modelos sem ecrã
 - Lavagem
 - Enxaguamento
 - Fim

2 Número de rotações/minuto

3 N° do programa (durante alguns segundos) e, em seguida, a duração do programa (nos modelos com ecrã).

Opções:

- modelos com ecrã
 - Passagem a ferro fácil
 - Enxaguamento extra
 - Intensivo
- modelos sem ecrã
 - Passagem a ferro fácil
 - Intensivo

Dispõe de cinco tipos de programas:

- Programas algodão
- Programas sintética
- Programas delicada
- Programas lã
- Programas complementares

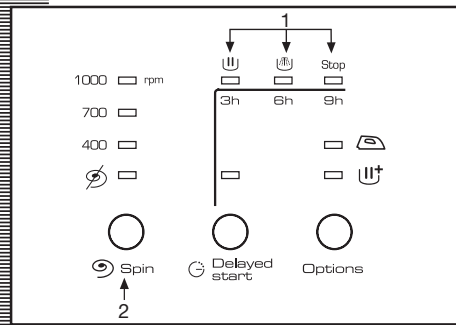
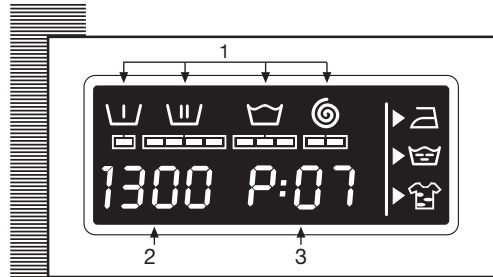



























PROGRAMAS				
Algodão	Complem.	Lã	Delicada	Sintética
1 Algodão 90°C	6 Edredão	9 Lã	11 Delicada frio	13 Sintética 30°C
2 Algodão 60°C + pré-lavagem	7 Branqueamento	10 Lavagem à mão	12 Delicada 30°C	14 Sintética 40°C
3 Algodão 60°C	8 Centrifugação			15 Sintética 60°C
4 Algodão 40°C				16 OptiA 45'
5 Algodão 30°C				

nota ecológica

Recomendamos que escolha o programa adequado e que evite a pré-lavagem, na medida do possível. Desta forma, irá economizar dinheiro e contribuir para uma melhor conservação ambiental.











	Programa	Temperatura recomendada	Tipo de tecido	Teclas opções possíveis					
				Enxugagem-torção (*)	Lavagem intensiva	Passagem a ferro fácil	Seleção centrifugação	Eliminação centrifugação	Com cabeceira (*)
Programas algodão	1	Algodão 90°C		Algodão		SIM			
	2	Algodão 60°C + pré-lavagem		Algodão		SIM			
	3 (*)	Algodão 60°C		Algodão		SIM			
	4	Algodão 40°C		Algodão		SIM			
	5	Algodão 30°C		Algodão		SIM			
P. complementares	6	Edredão		Edredão		SIM			
	7	Branqueamento	Frio	Sintético		SIM	NÃO	SIM	
	8	Centrifugação	-			NÃO		SIM	NÃO
Prog. lã	9	Lã		Lã		SIM	NÃO	SIM	
	10	Lavagem à mão	Frio	Lã		SIM	NÃO	SIM	
Prog. delicada	11	Delicada frio	Frio	Delicado		SIM	NÃO	SIM	
	12	Delicada 30°C		Delicado		SIM	NÃO	SIM	
Prog. sintética	13	Sintética 30°C		Sintético		SIM			
	14	Sintética 40°C		Sintético		SIM			
	15	Sintética 60°C		Sintético		SIM			
	16	OptiA 45'		Algodão/Sintético		SIM	NÃO	SIM	

(*) Para programas de lavagem e consumo em conformidade com a Norma EN60456, prima a tecla de lavagem intensiva.

(**) Para modelos com display.



Carregamento de roupa máx. (Kg)	Depósitos de produtos	Descrição do programa	Consumo total kWh/litros	Duração aprox. (minutos)
8	 	Lavagem normal, enxaguamentos, absorção eventual automática do amaciador e centrifugação final longa	2,20/64	110
8	  	Pré-lavagem, lavagem normal, enxaguamentos, absorção eventual automática do amaciador e centrifugação final longa	1,50/64	100
8	 	Lavagem normal, enxaguamentos, absorção eventual automática do amaciador e centrifugação final longa	1,36/59	80
8			0,60/59	57
8			0,30/59	52
8		Lavagem delicada, enxaguamentos, absorção eventual automática do amaciador e centrifugação final suave	0,20/45	50
1		Lavagem CURTA, enxaguamento, absorção eventual automática do amaciador e centrifugação final longa	0,05/22	15
8		–	Despejo e centrifugação final longa	0,05/0
2	 	Lavagem de LÃS, enxaguamentos, absorção eventual automática do amaciador e centrifugação final suave	0,45/55	40
2			0,05/55	30
4		Lavagem delicada, enxaguamentos, absorção eventual automática do amaciador e centrifugação final suave	0,10/37	50
4			0,20/37	50
4		Lavagem de roupa sintética, enxaguamentos, absorção eventual automática do amaciador e centrifugação final suave	0,20/45	50
4			0,40/45	55
4			1,00/45	70
4,5		Lavagem normal, enxaguamentos, absorção eventual automática do amaciador e centrifugação final suave	0,60/40	45

OBSERVAÇÃO: Os consumos em KWh e litros, assim como a duração dos programas, podem variar em função do tipo e do volume de roupa, da pressão da água, etc.



4 SELECÇÃO DA CENTRIFUGAÇÃO

uso do aparelho e conselhos práticos

CENTRIFUGAÇÃO

A escolha das opções de lavagem deve ser realizada uma vez escolhido o programa de lavagem. Qualquer alteração nos programas durante a selecção irá anular as opções previamente seleccionadas.

a Tecla de selecção de centrifugação e anti-vincos (flot)

O programa seleccionado tem associadas determinadas revoluções de centrifugação, como visualizado no display.

b Pode alterar a velocidade premindo sucessivamente a tecla "centrifugação", diminuindo o número de 100 em 100 até 400.

c Eliminação da centrifugação

Ao premir de novo a tecla de centrifugação, activa-se a opção de eliminação da centrifugação. O programa sem centrifugação final utiliza-se para evitar vincos em tecidos especiais.

d Opção: flot/anti-vincos

Disponível em modelos com display. O programa finaliza com o último enxaguamento, ficando a roupa com toda a água.

Ao desactivar a função, a máquina de lavar continua o programa (com a evacuação e centrifugação finais).

Por exemplo, utiliza-se se vamos estar ausentes da habitação e desejamos a centrifugação não se iniciar até chegarmos, evitando assim as peças de roupa ficarem centrifugadas e sem água, com os conseguintes vincos.

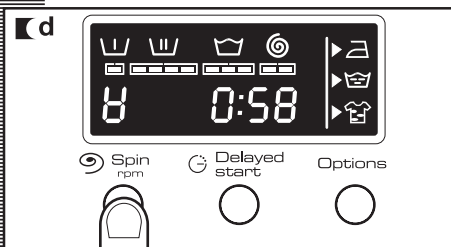
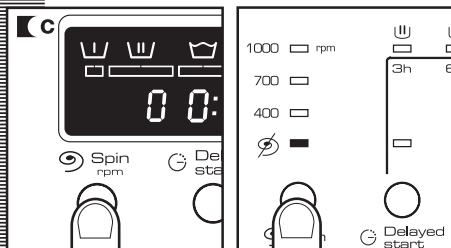
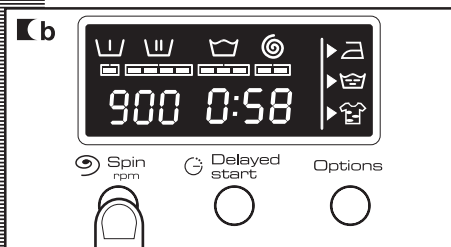
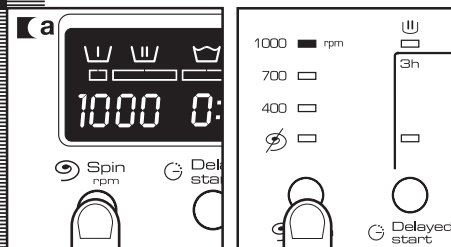

5 SELECÇÃO DE RETARDO HORÁRIO E FUNÇÕES ADICIONAIS

uso do aparelho

RETARDO HORÁRIO

Botão de selecção de retardo horário

Nos modelos com display, pode seleccionar um retardo de até 24 horas, período a seleccionar uma vez escolhido o programa de lavagem. Para seleccionar as horas do retardo, prima o botão do relógio. Nos modelos com display, cada vez que o premir, o início será retardado 1 hora. Nos modelos sem display, seleccionar 3, 6 ou 9 horas de lavagem diferida.

Anulação do retardo

Para anular a funcionalidade "retardo", prima sucessivamente o botão "relógio": ao alcançar "24 horas", prima mais uma vez o botão e o retardo ficará anulado. Se muda de programa também anulará o retardo.

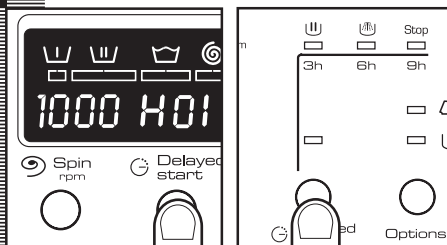

FUNÇÕES ADICIONAIS

Botão de selecção de funcionalidades adicionais segundo programas.

Incorpora 3 ou 2 opções segundo modelo: passagem a ferro fácil, enxaguamento extra e intensivo.

Prima o botão e poderá visualizar a opção pretendida.

Premindo várias vezes poderá escolher várias combinações de uma, duas e até três funções adicionais ao mesmo tempo, em função do programa seleccionado.

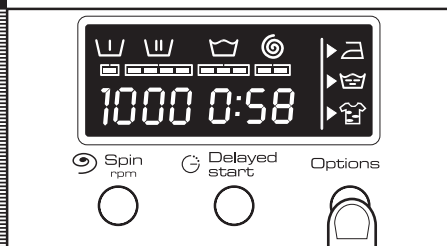

Botão: Passagem a ferro fácil

Esta opção evita a formação de vincos nas peças de roupa graças a um programa especial com que as revoluções do tambor são especiais e aumentam o volume da roupa, facilitando o engomado.

Botão: Enxaguamento extra (disponível em modelos com display)

Intensifica o nível de enxaguamento final obtido na roupa, de preferência para grandes cargas e para peças de roupa de pessoas de pele sensível. Incrementa o consumo de água!

Botão: Intensivo

Esta opção, especialmente recomendada para prendas muito sujas e com nódoas, proporciona melhores resultados prolongando o ciclo normal de lavagem.

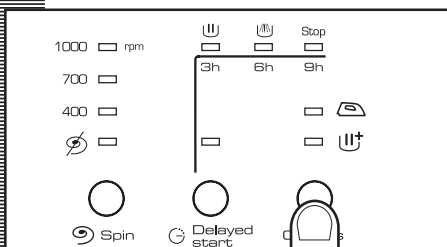

6 COLOCAÇÃO EM FUNCIONAMENTO E SELECÇÃO DO BLOQUEAMENTO

uso do aparelho

COLOCAÇÃO EM FUNCIONAMENTO

Botão arranque/pausa

- a** Para pôr em funcionamento a máquina de lavar, prima o **botão de arranque/pausa**. Nos modelos com display, serão mostrados os minutos restantes para a finalização da lavagem.

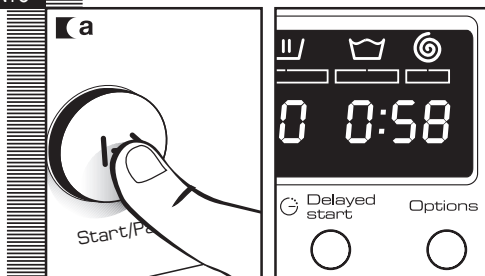

BLOQUEAMENTO

Seleção do bloqueamento

Disponível em modelos com display
A função "bloqueamento" serve para garantir que as eventuais manipulações dos botões (por crianças, etc.) não possam alterar o programa nem as opções de lavagem previamente seleccionadas.
Esta função deve ser activada uma vez seleccionado o programa de lavagem e todas as opções do mesmo.

Activação do bloqueamento

- a** Para activar a função "bloqueamento", prima a tecla "arranque/pausa" durante, pelo menos, 3 segundos.
No ecrã surgirá a respectiva mensagem.

Desactivação do bloqueamento

- b** A função "bloqueamento" desactiva-se automaticamente assim que finalizar o programa de lavagem.
Se desejar desactivar o bloqueamento antes da finalização do programa, prima de novo e durante pelo menos 3 segundos a tecla "arranque" e, após 3 segundos, a mensagem de "bloqueamento" já não surgirá no ecrã, passando para o estado de pausa.
O botão ON/OFF não desactiva o bloqueamento.

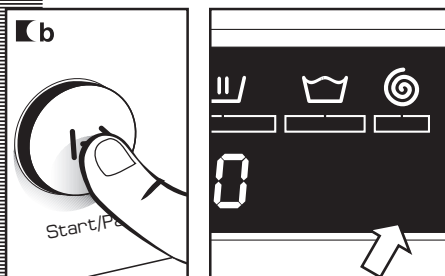
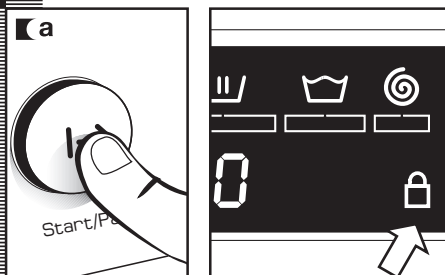

7 PROGRESSO DO PROGRAMA DE LAVAGEM E CORTE NO FORNECIMENTO DE ELECTRICIDADE

uso do aparelho

PROGRESSO DO PROGRAMA

Nos modelos com display, ao estar activo o programa de lavagem, no display surge qual a fase actual e o tempo a transcorrer até a finalização. Nos modelos sem display a fase pode ser visualizada nos pilotos correspondentes.

As fases activas surgirão na parte superior do display conforme avançar o programa. No ecrã também poderá visualizar o período restante para a finalização do programa, mensagens que irão surgir a intervalos periódicos (não minuto a minuto).

É possível seleccionar qualquer botão de opções desde que o programa ainda não se encontre na fase correspondente à opção pretendida e o programa admita a opção. Premir o botão "retardo" durante a lavagem não terá qualquer efeito no progresso do programa.

Se durante a lavagem premir o botão "arranque/pausa", a máquina de lavar passará para o estado de PAUSA.

Se durante a lavagem alterar o programa de lavagem com o selector, a máquina de lavar passará para o estado de PAUSA e o programa será anulado.

Se precisa de juntar ou retirar uma peça de roupa, prima o botão arranque/pausa e certifique-se de que não possa ter lugar qualquer derramamento por ultrapassar o nível máximo de água presente na porta, e que a temperatura no interior não seja elevada.

Bastará voltar a premir o botão arranque/pausa para a lavagem ser retomada desde a fase em que foi interrompida.

CORTE NO FORNECIMENTO DE ELECTRICIDADE

Na ocorrência de um corte de energia, uma vez restabelecida a electricidade a máquina de lavar roupa retomará o funcionamento normal desde a fase em que ocorreu o corte de electricidade. A memória da máquina é de poucas horas. O mesmo acontece se acciona a tecla ON/OFF.

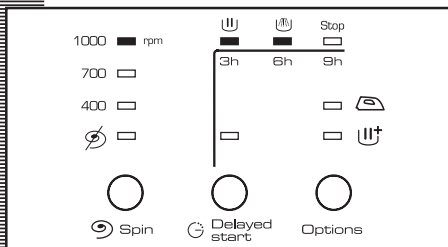
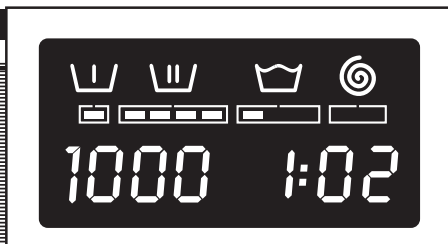

importante

advertências

- Para uma centrifugação com menor nível de ruído, nivele a máquina de lavar utilizando os pés reguláveis.
- Aconselhamos lavar peças de roupa de diferentes tamanhos num mesmo programa, obtendo assim uma melhor distribuição da roupa no tambor durante a centrifugação.
- Todos os modelos contam, na centrifugação, com um sistema de segurança: se as peças de roupa estão muito compactadas no tambor, não se iniciará a centrifugação, evitando um nível excessivo de vibrações do aparelho.

Se observar que a roupa, uma vez centrifugada, ainda contém bastante água, distribua mais uniformemente a roupa no tambor e em seguida volte a iniciar a centrifugação.

máquina de lavar roupa

manutenção e limpeza

MANUTENÇÃO

Após cada lavagem, deixe aberta uns minutos a porta de carga de modo a possibilitar a livre circulação de ar no interior da máquina.

É aconselhável realizar de vez em quando (segundo a dureza da água) um ciclo completo de lavagem utilizando um produto anti-calcificação: prolongará a vida útil da sua máquina de lavar.

Importante

Antes de qualquer tarefa de limpeza ou manutenção, é aconselhável desligar da rede de electricidade a máquina de lavar.

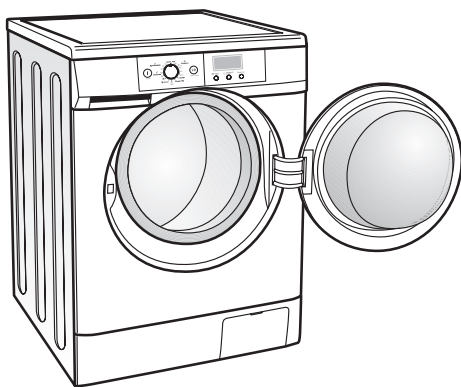

1 LIMPEZA DA CUBA DE DETERGENTE

Limpe a cuba de adição de detergente sempre que observe resíduos de qualquer produto de lavagem.

a Retire completamente a cuba de adição de detergente puxando da respectiva pega para fora e pressionando a alavanca azul com um dedo.

Limpe os compartimentos da cuba utilizando água morna e uma escova.

b Limpe também o sifão da cuba de aditivos. Para o retirar, puxe para fora e para cima do separador localizado na parte traseira. Uma vez limpo, volte a colocá-lo pressionando para baixo até ficar bem encaixado; em seguida volte a introduzir a cuba de aditivos na máquina de lavar.

Importante

Um sifão sujo ou mal encaixado irá impedir a entrada de aditivos, e finalizada a lavagem o compartimento conterá água.

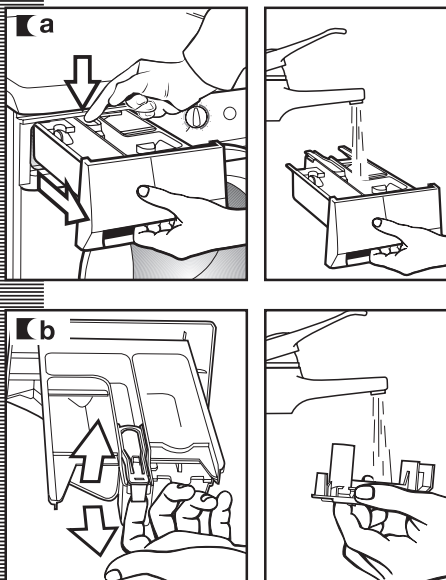

2 LIMPEZA DO FILTRO ACESSÍVEL E LIMPEZA EXTERIOR

manutenção e limpeza

LIMPEZA DO FILTRO

Limpe o filtro acessível se a bomba de drenagem ficou entupida por matérias estranhas.

- a** Abra a chapa de base utilizando uma moeda e puxando dela ligeiramente.
- b** Para recolher a água, que sairá ao soltar o tubo de drenagem, coloque um prato ou outro recipiente debaixo do tubo. Solte o tubo de drenagem, coloque-o sobre o prato, e abra a tampa. A água começará a sair.
- c** Uma vez evacuada toda a água da máquina, vire várias vezes o filtro até poder ser extraído (puxe ligeiramente do mesmo).
- d** Retire qualquer matéria estranha ou algodão presentes no filtro ou dentro da bomba de drenagem. Volte a colocar o filtro, o tubo de drenagem e a tampa.

Importante

Recomendamos limpar o filtro pelo menos uma vez por ano. Para evitar queimaduras, não realize esta operação se a temperatura da água de lavagem é superior a 30°C.

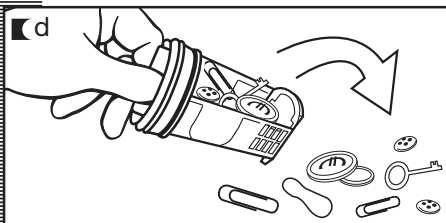
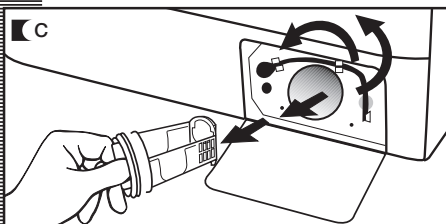
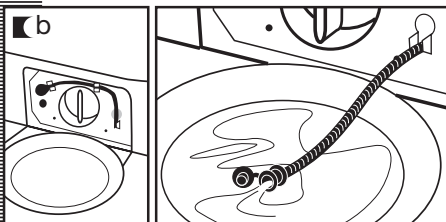
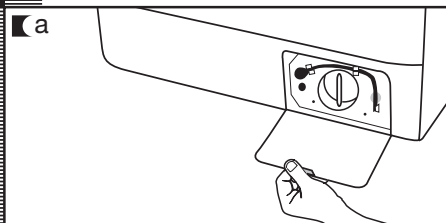

LIMPEZA EXTERIOR

Para limpar as superfícies exteriores da máquina, utilize água morna com sabão, ou qualquer produto suave de limpeza (não abrasivo), mas nunca dissolventes. Em seguida seque-as bem com um pano suave.

Importante

Se observa derramamentos de detergente ou de aditivos da cuba sobre o exterior da máquina, limpe-os logo que possível: são corrosivos.

máquina de lavar roupa

segurança e resolução de problemas

Se observar um problema de funcionamento, provavelmente poderá o resolver uma vez consultados os seguintes pontos.

Em caso negativo, desligue o aparelho e contacte o **SERVIÇO DE ATENDIMENTO TÉCNICO**.

Importante

É importante não abrir o aparelho em caso nenhum: no interior não há fusíveis nem peças que possam ser substituídos pelo utilizador.

Mensagem de erro	Incidências
F01	A água não entra
F02	Não drena a água nem centrifuga
CO3	Não centrifuga
F04	Não se põe em funcionamento
F05 : : :	Contacte o Serviço de Atendimento Técnico
F10	

INCIDÊNCIAS

Porque a máquina de lavar não inicia o funcionamento?

Possíveis causas:

- A máquina de lavar não está ligada à rede de electricidade, ou não há tensão na tomada.
- Não foi premido o botão Arranque/Pausa.
- A porta da máquina de lavar não está bem fechada (o ecrã mostrará a mensagem de erro "**F04**").

Porque a máquina de lavar funciona ou vibra com ruído excessivo?

Possíveis causas:

- Não foram retirados os parafusos de bloqueamento e transporte.
- A máquina está mal nivelada ou não assenta bem no piso.
- Na fase de centrifugação o motor emite um zumbido agudo, com origem na normal acção mecânica do próprio motor.

Porque não carga água a máquina de lavar?

- Se a água não entra na máquina, o display mostrará a mensagem de erro "**F01**".
- A origem da falha **F01** (não entrada de água) pode ser: corte no fornecimento de água, fechada a torneira de entrada de água à máquina, ou entupido o filtro de entrada de água à máquina de lavar.
- Portanto, as respectivas soluções são: aguardar o restabelecimento do fornecimento de água, abrir a torneira de entrada de água, ou soltar a mangueira de entrada de água e limpar o respectivo filtro.

Porque a máquina de lavar não drena a água nem centrifuga?

- Esta falha mostra-se no display através da mensagem "**F02**".
- A origem da falha "**F02**" pode ser: entupida a motobomba de drenagem da máquina, entupimento na rede de tubagens de drenagem do edifício, ou incorrecta ligação eléctrica da motobomba.
- Solução: se a causa é o entupimento da motobomba, consulte a Secção 2 (Manutenção e limpeza).

Porque não centrifuga a máquina de lavar?

- Esta falha mostra-se no display através da mensagem "**C03**".
- A origem desta falha é uma descompensação na distribuição da roupa (que pode produzir um excessivo nível de vibrações no tambor).
- Solução: escolher um programa de centrifugação.

Porque é que durante a lavagem não vejo água no tambor?

Isto é devido a que a máquina de lavar conta com um sistema que se adapta à carga da roupa e às características dos tecidos, ajustando os níveis de água e de energia utilizados, de modo a preservar o meio ambiente. Portanto, mesmo se a quantidade de água visível através da escotilha pareça insuficiente, não se preocupe: os níveis de eficácia da lavagem e do enxaguamento serão os óptimos.

Porque fica água na cuba de aditivos?

Se calhar é preciso limpar a cuba, operação muito simples descrita na secção "**Manutenção e limpeza**".

1- Limpeza da cuba de adição de detergente.

Porque não posso abrir a escotilha assim que finalizada a lavagem?

Actualmente as máquinas de lavar roupa contam com sistemas de segurança para os utilizadores, um dos quais consiste em não poder abrir a máquina imediatamente, garantindo assim a completa detenção do tambor. Portanto, deve aguardar uns 2 minutos antes de poder abrir a escotilha.

Outras mensagens de erro

- A máquina detecta automaticamente outras falhas, que o display mostrará através de diferentes mensagens de erro: **F05, F06..., F10.**
- As mensagens de falhas têm origens muito diversas.
- Se a falha ou erro se repetem, contacte o **SERVIÇO TÉCNICO OFICIAL.**

máquina de lavar roupa

conselhos sobre o meio ambiente

nota ecológica

INFORMAÇÃO SOBRE A CORRECTA GESTÃO DOS RESÍDUOS DE APARELHOS ELÉCTRICOS E ELECTRÓNICOS

Finalizada a vida útil do aparelho, não deve ser descartado como um simples resíduo doméstico.

O aparelho poderá ser entregue, sem qualquer custo, nos centros de recolha de resíduos domésticos. Empresas especializadas, além das Câmaras Municipais, prestam estes serviços.

Eliminar separadamente resíduos de electrodomésticos evita possíveis consequências negativas para o meio ambiente e para a saúde, possibilitando o posterior tratamento e reciclagem dos diversos materiais componentes, com a conseguinte poupança em energia e recursos.

O fabricante deste aparelho, através da marcação sobre a recolha selectiva, põe em destaque a importância da mesma e de não descartar o aparelho em contentores convencionais.



Para mais informações, contacte as autoridades locais ou com o estabelecimento onde comprou o produto.



Importante

Este aparelho não foi concebido para ser utilizado por pessoas com deficiências físicas, sensoriais ou mentais ou por pessoas sem experiência ou conhecimentos sobre o mesmo (incluindo crianças), excepto se forem supervisionadas ou instruídas acerca da utilização do aparelho por uma pessoa responsável pela sua segurança. As crianças devem ser vigiadas para garantir que não brincam com o aparelho.



Brandt

Αγαπητέ πελάτη, αγαπητή πελάτισσα,

Μόλις αποκτήσατε ένα πλυντήριο ρούχων της BRANDT και σας ευχαριστούμε για την επιλογή σας.

Για την κατασκευή αυτής της συσκευής εργαστήκαμε με πάθος και χρησιμοποιήσαμε την τεχνογνωσία που διαθέτουμε, έτσι ώστε η συσκευή αυτή να ανταποκρίνεται όσον το δυνατόν καλύτερα στις ανάγκες σας.

Καινοτόμο και αποδοτικό στη χρήση του το πλυντήριο αυτό, έχει σχεδιαστεί με τέτοιον τρόπο ώστε να μπορεί να χρησιμοποιείται πάντοτε εύκολα.

Στην ίδια γκάμα προϊόντων της BRANDT θα βρείτε επίσης μία μεγάλη ποικιλία από φούρνους, φούρνους μικροκυμάτων, εστίες μαγειρέματος, απορροφητήρες, κουζίνες, πλυντήρια πιάτων, στεγνωτήρια ρούχων, ψυγεία και καταψύκτες που μπορείτε να συνδυάσετε με το καινούριο σας πλυντήριο ρούχων της BRANDT.

Εννοείται βεβαίως ότι έχοντας πάντοτε κατα νου να ικανοποιήσουμε όσο το δυνατόν τις απαιτήσεις σας όσον αφορά τα προϊόντα μας, το τμήμα εξυπηρέτησης πελατών είναι πάντοτε στη διάθεσή σας για να σας ακούσει ώστε να απαντήσει σε όλες τις απορίες ή υποδείξεις σας (σχετικά στοιχεία θα βρείτε στο τέλος αυτού του εντύπου).

Επίσης, θα μας βρείτε στην ιστοσελίδα www.brandt.fr όπου επίσης θα βρείτε και όλα τα προϊόντα μας, καθώς και χρησιμες συμπληρωματικές πληροφορίες.

BRANDT
Η BRANDT κάνει τα πάντα για σας

Με σκοπό τη διαρκή βελτίωση των προϊόντων μας, επιφύλασσομαστε του δικαιώματος να προβούμε σε τροποποιήσεις των τεχνικών, λειτουργικών χαρακτηριστικών και της αισθητικής τους που σχετίζονται με την εξέλιξή τους.

Σημαντικό:



Προτού θέσετε αυτή τη συσκευή σε λειτουργία, παρακαλούμε να διαβάσετε προσεκτικά αυτόν τον οδηγό εγκατάστασης και χρήσης, ώστε να εξοικειωθείτε πιο γρήγορα με τη λειτουργία της.

www.brandt.fr

σας ευχαριστούμε για την εμπιστοσύνη σας

Η νέα σειρά πλυντηρίων ρούχων σχεδιάστηκε με σκοπό να κάνει τη ζωή σας ευκολότερη.

ΣΚΕΠΤΟΜΑΣΤΕ ΠΑΝΤΟΤΕ ΤΗΝ ΑΝΕΣΗ ΣΑΣ

■ Μεγάλο παράθυρο στην πόρτα. Μέγιστο άνοιγμα.

- Σχεδιάστηκε πιο ψηλό από το συνήθη άξονας μαζί με τον κεκλιμένο κάδο για μέγιστη εργονομία.
- Το μέγιστο άνοιγμα της πόρτας σας επιτρέπει να φορτώσετε τα ρούχα με μεγαλύτερη ευκολία.

■ Εύκολη πρόσβαση στο φίλτρο.

- Επιτρέπει την εύκολη συντήρησή του.

ΣΚΕΠΤΟΜΑΣΤΕ ΠΑΝΤΟΤΕ ΤΗΝ ΟΙΚΟΝΟΜΙΑ

■ Μεγάλη χωρητικότητα.

- Η μεγάλη χωρητικότητά του σημαίνει λιγότερες πλύσεις και αυτό συνεπάγεται μεγαλύτερη οικονομία.

■ Μειωμένος χρόνος πλύσης.

- Η μειωμένη διάρκεια των προγραμμάτων πλύσης σας αφήνει περισσότερο ελεύθερο χρόνο.

■ Έναρξη λειτουργίας με χρονοπρογραμματισμό.

- Για να μπορείτε να εκμεταλλευτείτε τις χαμηλότερες χρεώσεις στην κατανάλωση ρεύματος.

ΣΚΕΠΤΟΜΑΣΤΕ ΠΑΝΤΟΤΕ ΤΗΝ ΚΑΙΝΟΤΟΜΙΑ

■ Οθόνες LCD.

- Οι οθόνες αυτές σας επιτρέπουν να βλέπετε στοιχεία για το πρόγραμμα πλύσης και τη διάρκειά του.

■ Θήκη απορρυπαντικού σχεδιασμένη για μέγιστη ευκολία.

- Αφαιρείται εύκολα για να την καθαρίσετε.
- Δυνατότητα χρήσης απορρυπαντικού σε υγρή μορφή.

προειδοποιήσεις

Για να αποφευχθεί ο κίνδυνος φωτιάς, ηλεκτροπληξίας, τραυματισμού και οποιοσδήποτε άλλες βλάβες και ζημιές που οφείλονται στη χρήση του πλυντηρίου σας, λαμβάνετε τις παρακάτω προφυλάξεις:

- Αυτό το πλυντήριο ρούχων συνοδεύεται από ένα ενημερωτικό έντυπο με οδηγίες για τη χρήση, τη συντήρηση και την εγκατάστασή του. Διαβάστε όλες τις οδηγίες προτού αρχίσετε να χρησιμοποιείτε το πλυντήριο ρούχων.
- Μην πλένετε αντικείμενα τα οποία προηγουμένως καθαρίσατε, πλύνετε, μουλιάσατε ή στα οποία χρησιμοποιήσατε βενζίνη, διαλυτικά προϊόντα για στεγνό καθάρισμα, άλλες εύφλεκτες ή εκρηξιμικές ουσίες που δημιουργούν ατμούς που αναφλέγονται ή εκρύννυνται εύκολα.
- Μην προσθέτετε στο νερό της πλύσης βενζίνη, διαλυτικά προϊόντα για στεγνό καθάρισμα, άλλες εύφλεκτες ή εκρηξιμικές ουσίες που δημιουργούν ατμούς που αναφλέγονται ή εκρύννυνται εύκολα.
- Μην επισκευάζετε και μην αντικαθιστάτε εξαρτήματα στο πλυντήριο ρούχων. Μην προσπαθήσετε να επέμβετε με οποιονδήποτε άλλο τρόπο, πέρα από εκείνους που αναφέρονται στις οδηγίες συντήρησης του εντύπου.

- Μην κάθεστε επάνω στη συσκευή και μην πατάτε επάνω στην ανοικτή πόρτα του πλυντηρίου.
- Μη χρησιμοποιείτε προεκτάσεις καλωδίων ή προσαρμογείς για να συνδέσετε το πλυντήριο ρούχων στην πρίζα.
- Η συσκευή θα πρέπει να χρησιμοποιείται μόνο για τον σκοπό για τον οποίο σχεδιάστηκε.
- Τηρείτε τις οδηγίες πλύσης που συνιστά ο κατασκευαστής του ρούχου.
- Μην θέτετε σε λειτουργία το πλυντήριο εάν δεν βεβαιωθείτε προηγουμένως ότι:
 - Η εγκατάστασή του έγινε σύμφωνα με τις οδηγίες εγκατάστασης.
 - Όλες οι συνδέσεις στο δίκτυο υδροδότησης, οι συνδέσεις στράγγισης του χρησιμοποιημένου νερού, οι ηλεκτρολογικές συνδέσεις και η γείωση έγιναν σύμφωνα με τους ισχύοντες τοπικούς κανονισμούς και άλλες ισχύουσες διατάξεις νόμου.



Πλυντήριο ρούχων

χαρακτηριστικά

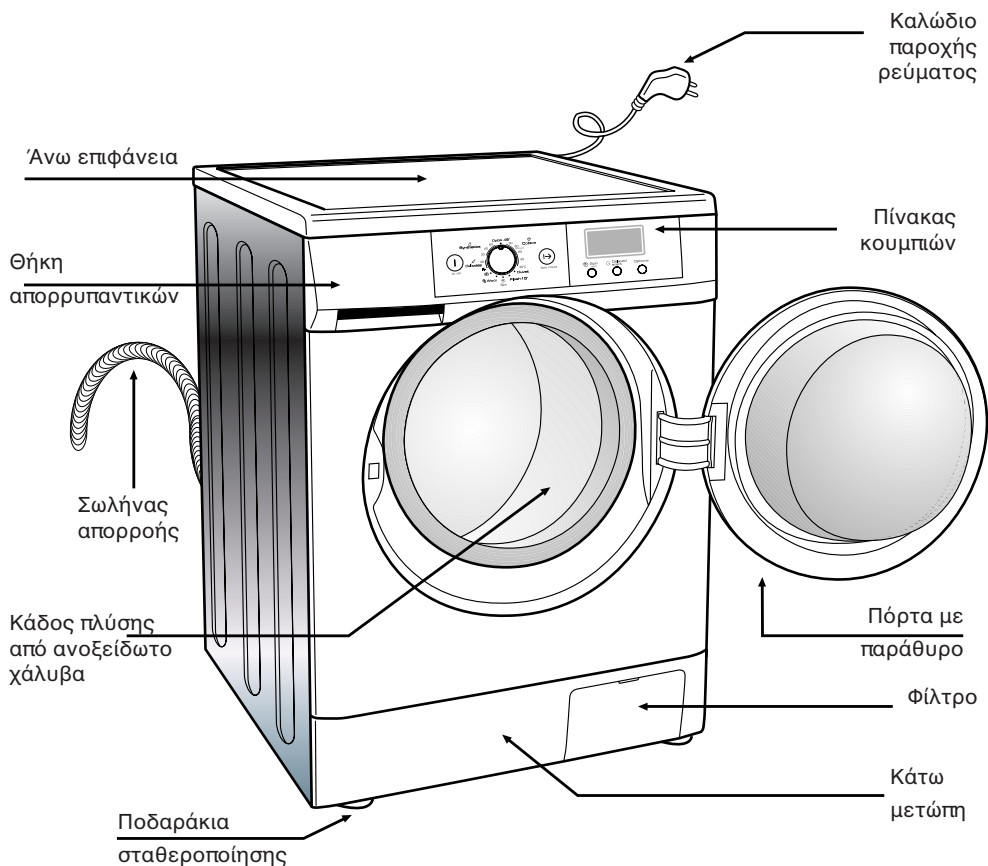

ΕΞΑΡΤΗΜΑΤΑ ΣΤΟ ΕΣΩΤΕΡΙΚΟ ΤΟΥ ΚΥΛΙΝΔΡΟΥ



Πλυντήριο ρούχων

εγκατάσταση και συναρμολόγηση

1 ΑΦΑΙΡΕΣΗ ΤΗΣ ΣΥΣΚΕΥΑΣΙΑΣ ΚΑΙ ΤΩΝ ΠΛΑΙΣΙΩΝ ΠΡΟΣΤΑΣΙΑΣ ΤΟΥ ΠΛΥΝΤΗΡΙΟΥ

ΑΦΑΙΡΕΣΗ ΣΥΣΚΕΥΑΣΙΑΣ

- a Αφαιρέστε τη βάση, τα προστατευτικά των γωνιών και το κάλυμμα.

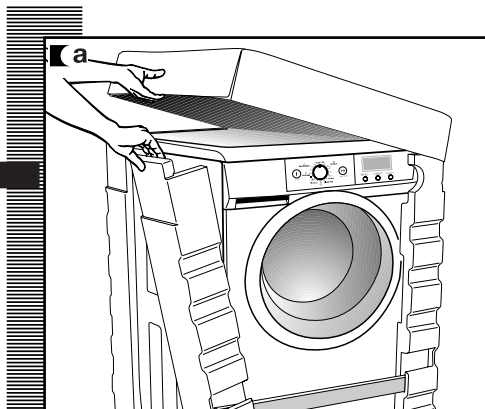

ΑΦΑΙΡΕΣΗ ΤΩΝ ΠΙΣΩ ΣΤΟΙΧΕΙΩΝ

- a Στην πίσω όψη του πλυντηρίου ρούχων υπάρχουν 3 βίδες στερέωσης.
- b Με το παρεχόμενο κλειδί, ξεβιδώστε τις 3 βίδες και αφαιρέστε τις εντελώς, καθώς επίσης και το μεταλλικό δακτύλιο και τους μαύρους σωλήνες από καουτσούκ και πλαστικό που αποτελούν το σύστημα της πίσω όψης.
- c Τοποθετήστε τις 3 καλύπτρες οπών από πλαστικό μέσα στις οπές που άφησαν οι 3 βίδες στερέωσης.

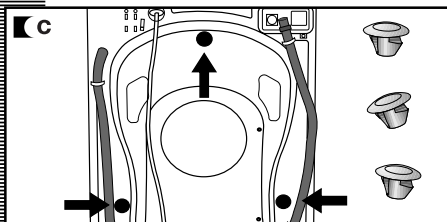
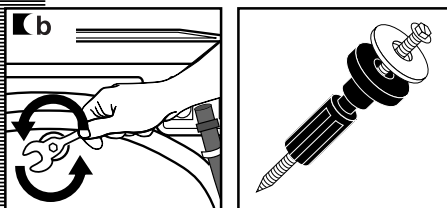
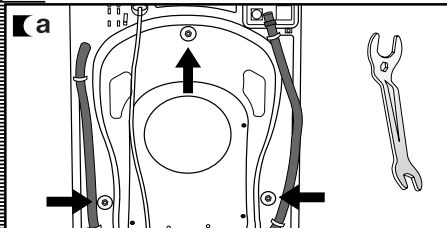

Σημαντικό

Φυλάξτε τις βίδες στερέωσης για μετακίνηση του πλυντηρίου στο μέλλον.

ΣΥΝΔΕΣΗ ΣΤΗΝ ΠΑΡΟΧΗ ΝΕΡΟΥ

Μέσα στον κάδο θα βρείτε το σωλήνα παροχής νερού:

- a** Συνδέστε το άκρο του σωλήνα με τη γωνία στην είσοδο με το σπείρωμα της ηλεκτροβάννας που βρίσκεται στο πίσω μέρος της συσκευής.
- b** Συνδέστε το άλλο άκρο του σωλήνα στην παροχή νερού. Μόλις ολοκληρώσετε αυτή τη σύνδεση, σφίξτε καλά το παξιμάδι σύσφιξης.

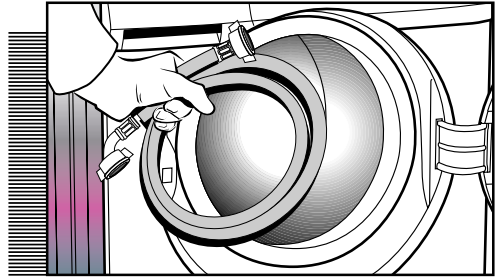

Είναι σημαντικό η γωνία του σωλήνα απορροής να είναι σωστά τοποθετημένη στην έξοδο, ώστε να αποφευχθεί το ενδεχόμενο να πέσει ο σωλήνας και να πλημμυρίσει ο χώρος.

Το πλυντήριο ρούχων θα πρέπει να συνδεθεί στο δίκτυο υδροδότησης μέσω των καινούργιων σωλήνων τροφοδοσία νερού που παραδίδονται μαζί με τη συσκευή. Σωλήνες παροχής νερού που ήδη έχουν χρησιμοποιηθεί, δεν θα πρέπει να ξαναχρησιμοποιούνται.

Για να λειτουργεί σωστά το πλυντήριο ρούχων θα πρέπει η πίεση του εισερχόμενου νερού να είναι μεταξύ 0,05 και 1MPa (0,5 και 10 Kgr/cm²).

Σημαντικό

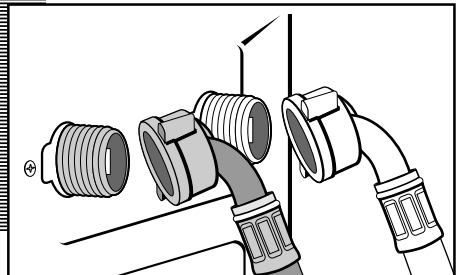
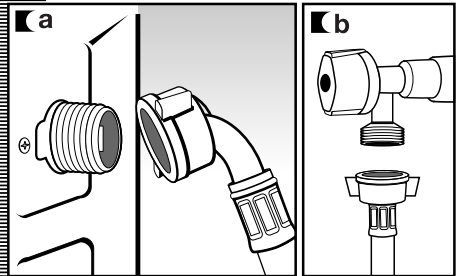

ΣΥΝΔΕΣΗ ΣΤΟ ΔΙΚΤΥΟ ΑΠΟΡΡΟΗΣ

- a** Συνιστάται η χρήση μιας σταθερής εξόδου απορροής που να βρίσκεται σε μία απόσταση από το δάπεδο μεταξύ 50 και 70 cm. Να αποφεύγεται η υπερβολική σύσφιξη του σωλήνα απορροής, να μην υπάρχουν σημεία όπου αυτός διπλώνει ή στραγγαλίζεται. Για το σκοπό αυτό χρησιμοποιήστε το γωνιακό εξάρτημα που παρέχεται.

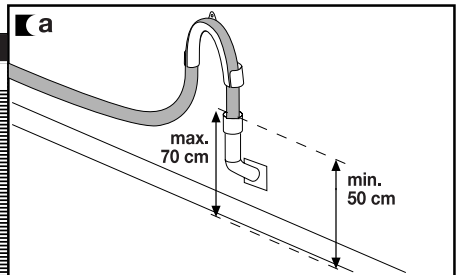

3 ΣΤΑΘΕΡΟΠΟΙΗΣΗ ΤΟΥ ΠΛΥΝΤΗΡΙΟΥ ΚΑΙ ΣΥΝΔΕΣΗ ΣΤΟ ΗΛΕΚΤΡΟΛΟΓΙΚΟ ΔΙΚΤΥΟ

εγκατάσταση και συναρμολόγηση

ΣΤΑΘΕΡΟΠΟΙΗΣΗ

Σημαντικό

- a** Αρχικά, συνιστούμε να τοποθετήσετε τα πίσω ποδαράκια στήριξης. Αφού τοποθετηθούν καλά, σταθεροποιήστε με δύναμη το μεταλλικό παξιμάδι στο επάνω μέρος.
- b** Τοποθετήστε το πλυντήριο ρούχων στη θέση του. Εάν βρέξετε λίγο το πάτωμα θα είναι πιο εύκολο να σπρώξετε το πλυντήριο στην τελική του θέση.
- c** Τέλος, σταθεροποιήστε και στερεώστε τα μπροστινά ποδαράκια με τον ίδιο τρόπο που τοποθετήσατε και τα πίσω ποδαράκια. Φυλάξτε το παρεχόμενο κλειδί, γιατί μπορεί να σας ξαναχρειαστεί.

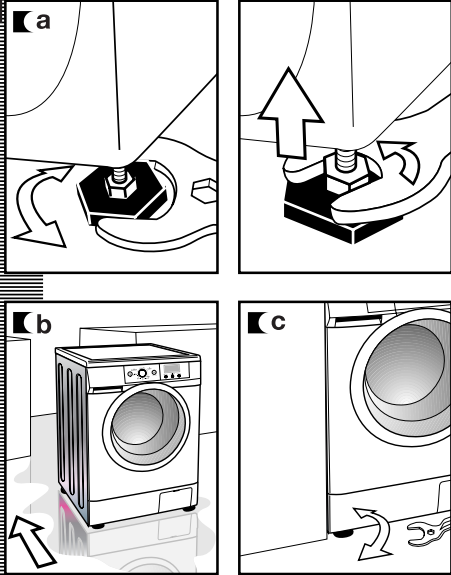

ΣΥΝΔΕΣΗ ΣΤΟ ΗΛΕΚΤΡΟΛΟΓΙΚΟ ΔΙΚΤΥΟ

Δείτε τις ενδείξεις στην πλακέτα με τα χαρακτηριστικά που βρίσκεται επάνω στην πόρτα του πλυντηρίου, προτού κάνετε τις ηλεκτρολογικές συνδέσεις.

Ελέγξτε εάν η τάση του ρεύματος που φτάνει στο κάτω μέρος της πρίζας αντιστοιχεί με την τάση του ρεύματος που αναγράφεται στην πλακέτα.

Μην αφαιρείτε την πλακέτα με τα χαρακτηριστικά, γιατί αυτά τα στοιχεία είναι σημαντικά.

Σημαντικό

Το πλυντήριο πάτων πρέπει να συνδεθεί σε μία γεωμμένη πρίζα ρεύματος.

Η ηλεκτρολογική εγκατάσταση, το φως, η πρίζα, οι ασφάλειες ή ο αυτόματος διακόπτης και ο μετρητής θα πρέπει να προβλεφθούν για τη μέγιστη ισχύ που αναγράφεται στην πλακέτα με τα χαρακτηριστικά.

Μη βάζετε το φως του πλυντηρίου ρούχων στην πρίζα του ρεύματος εάν τα χέρια σας είναι βρεγμένα ή εάν έχουν υγρασία.

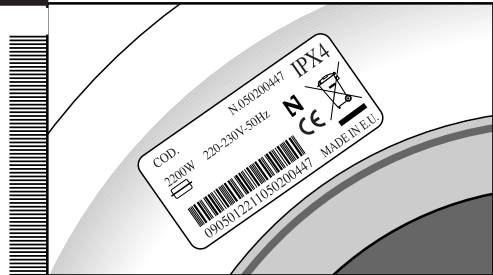

Για να βγάλετε το καλώδιο από την πρίζα, πάστε το από το φως.

Εάν το καλώδιο τροφοδοσίας ρεύματος έχει υποστεί ζημιά, θα πρέπει να αντικατασταθεί από ένα καλώδιο ή από μία διάταξη που συστήνει ο κατασκευαστής ή το τμήμα εξυπηρέτησης πελατών μετά την πώληση.

Στην περίπτωση των εντοιχισμένων πλυντηρίων πάτων, στο φως της πρίζας θα πρέπει να υπάρχει δυνατότητα πρόσβασης μετά την εγκατάσταση.

4 ΚΑΘΑΡΙΣΜΑ ΠΡΟ ΤΗΣ ΧΡΗΣΗΣ ΤΟΥ ΠΛΥΝΤΗΡΙΟΥ

ΚΑΘΑΡΙΣΜΑ ΠΡΟ ΤΗΣ ΧΡΗΣΗΣ ΤΟΥ ΠΛΥΝΤΗΡΙΟΥ

Τώρα, αφού έγινε σωστά η εγκατάσταση του πλυντηρίου ρούχων, σας συνιστούμε να κάνετε ένα πρώτο καθάρισμα της συσκευής.

Έτσι, θα μπορέσετε να ελέγξετε την εγκατάσταση, τις συνδέσεις και την απορροή των νερών, με ένα γενικό και πλήρες καθάρισμα του εσωτερικού της συσκευής πριν από το πρώτο πλύσιμο των ρούχων (βλέπε παρακάτω οδηγίες).

- a** Πατήστε το κουμπί Έναρξη/Διακοπή λειτουργίας.
- b** Επιλέξτε το πρόγραμμα για τα βαμβακερά στους 60°C.
- c** Πατήστε το κουμπί Έναρξη/Διακοπή λειτουργίας.

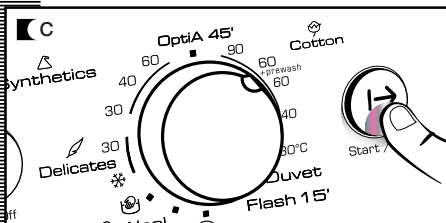
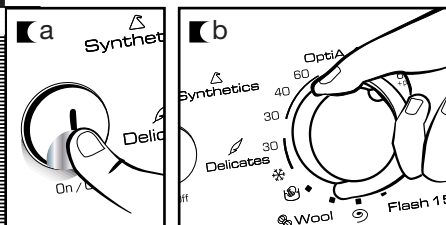

Πλυντήριο ρούχων

χρήση της συσκευής και πρακτικές συμβουλές

1 ΠΡΟΕΤΟΙΜΑΣΙΑ ΤΩΝ ΡΟΥΧΩΝ ΠΡΙΝ ΤΗΝ ΠΛΥΣΗ

ΠΡΟΕΤΟΙΜΑΣΙΑ

Σημαντικό

Προτού τοποθετήσετε τα άπλυτα ρούχα μέσα στον κάδο, ελέγξτε ότι όλες οι τσέπες των ρούχων είναι άδειες.

Τα μικρά αντικείμενα θα μπορούσαν να αποφράξουν την αντλία απορροής του νερού.

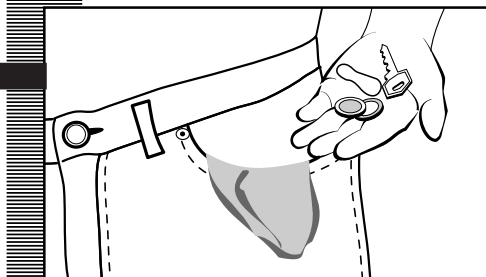

ΔΙΑΧΩΡΙΣΜΟΣ ΤΩΝ ΡΟΥΧΩΝ

- a Διαχωρίστε τα άπλυτα ανάλογα με το ύφασμα ή με τον τρόπο κατασκευής τους.

Σας συνιστούμε να χρησιμοποιήσετε τα ευαίσθητα προγράμματα για ρούχα ευαίσθητα.

Τα μάλλινα ρούχα μπορούν να πλυθούν στο ειδικό πρόγραμμα για τα μάλλινα.

- b Διαχωρίστε τα άπλυτα ανάλογα με το πόσο λερωμένα είναι.

• Πλύνετε τα ελαφρώς λερωμένα ρούχα σε ένα σύντομο πρόγραμμα.

• Πλύνετε τα κανονικά λερωμένα ρούχα σε ένα πρόγραμμα χωρίς πρόπλυση.

• Μπορείτε να πλύνετε τα πολύ λερωμένα ρούχα σε ένα μεγάλο πρόγραμμα με πρόπλυση.

- c Διαχωρίστε τα άπλυτα ανάλογα με το χρώμα.

Πλύνετε ξεχωριστά τα λευκά από τα χρωματιστά.

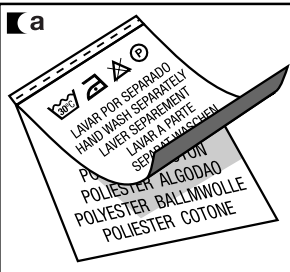

Σημαντικό
Ελέγξτε προηγουμένως ότι τα μάλλινά σας πλένονται στο πλυντήριο.

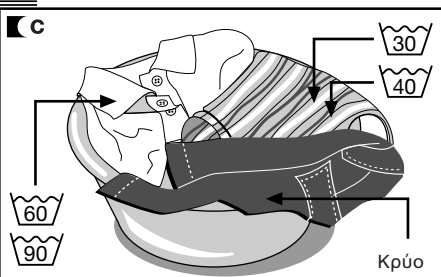
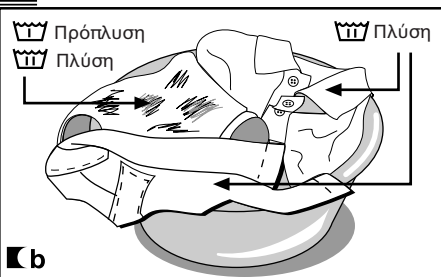

Σημαντικό

Σας συνιστούμε να φορτώσετε το πλυντήριο στη μέγιστη χωρητικότητά του. Έτσι, θα κάνετε οικονομία τόσο στο νερό όσο και στο ρεύμα.

Σας συνιστούμε να πλύνετε, εφόσον είναι δυνατόν, τα ρούχα διαφορετικών διαστάσεων με τέτοιο τρόπο ώστε το πλύσιμο να είναι πιο ενισχυμένο. Επιπλέον, διευκολύνετε την κατανομή των ρούχων στο εσωτερικό του κάδου κατά το στίψιμο, πράγμα που επιτρέπει στο πλυντήριο να λειτουργεί με λιγότερο θόρυβο.

Καλό είναι να τοποθετείτε τα ρούχα μικρότερων διαστάσεων μέσα σε ένα διχτάκι πλύσης.

2 ΧΡΗΣΗ ΤΟΥ ΑΠΟΡΡΥΠΑΝΤΙΚΟΥ ΚΑΙ ΤΟΥ ΜΑΛΑΚΤΙΚΟΥ

χρήση της συσκευής και πρακτικές συμβουλές

ΑΠΟΡΡΥΠΑΝΤΙΚΟ ΚΑΙ ΜΑΛΑΚΤΙΚΟ

- a** Η θήκη των προϊόντων καθαρισμού χωρίζεται σε τρία διαμερίσματα.
- b** Εάν χρησιμοποιείτε υγρό απορρυπαντικό, θα πρέπει να κλείσετε το πορτάκι του διαμερίσματος πλύσης. Πιάστε με τα 2 δάκτυλα τη μπλε γλωττίδα που βγαίνει από το βάθος του διαμερίσματος αυτού και τραβήξτε προς τα έξω μέχρι κάτω. Ελευθερώστε το κινούμενο πορτάκι που όταν είναι σε όρθια θέση εμποδίζει τη διαφυγή του υγρού απορρυπαντικού. Εάν χρησιμοποιείτε απορρυπαντικό σε σκόνη, το πορτάκι θα πρέπει να παραμείνει ανοικτό. Τοποθετήστε το πορτάκι σε οριζόντια θέση πατώντας με το ένα δάκτυλο την επάνω γλωττίδα και σπρώχνοντάς την μέχρι το βάθος.
- c** Προτού ξεκινήσει το πρόγραμμα πλύσης, τοποθετήστε το απορρυπαντικό, είτε είναι υγρό είτε είναι σε σκόνη, ή το ενισχυτικό στη θήκη απορρυπαντικών.

Σημαντικό

Η στάθμη του υγρού δεν θα πρέπει σε καμία περίπτωση να ξεπερνά την ένδειξη αναφοράς MAX, που αναγράφεται στο πλαϊνό τοίχωμα της θήκης απορρυπαντικού.

Μην ξεχνάτε ότι η δόση του απορρυπαντικού που θα χρησιμοποιηθεί εξαρτάται πάντοτε από:

- Την ποσότητα των ρούχων που θα πλυθούν.
- Το πόσο λερωμένα είναι τα ρούχα.
- Τη σκληρότητα του νερού (μπορείτε να πάρετε πληροφορίες για τη σκληρότητα του νερού από τον οργανισμό ύδρευσης).

Σημαντικό

Σας συνιστούμε να χρησιμοποιείτε ένα προϊόν για την διάλυση των αλάτων, σε περίπτωση που το νερό στην περιοχή σας είναι ιδιαίτερα σκληρό.

σημείωση για το περιβάλλον

Έχετε υπόψη σας ότι υπάρχουν απορρυπαντικά σε συμπυκνωμένη μορφή φιλικά προς τη φύση και το περιβάλλον.

Η χρήση μεγαλύτερης ποσότητας απορρυπαντικού δεν σημαίνει ότι θα βελτιωθεί το αποτέλεσμα της

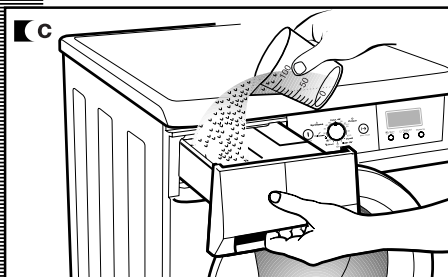
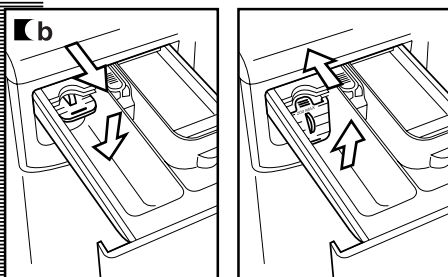
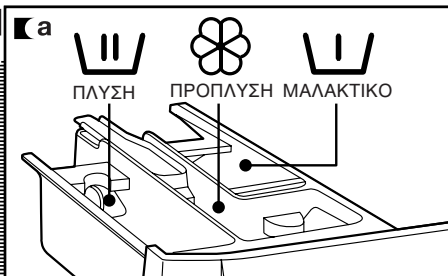

πλύσης και εκτός του ότι ξοδεύετε περισσότερο, συμβάλλετε με αρνητικό τρόπο στην προστασία του περιβάλλοντος.

Για το λόγο αυτό, σας συνιστούμε να ακολουθείτε τις οδηγίες της κατασκευάστριας του απορρυπαντικού.

3

ΕΠΙΛΟΓΗ ΠΡΟΓΡΑΜΜΑΤΟΣ ΠΛΥΣΗΣ χρήση της συσκευής και πρακτικές συμβουλές

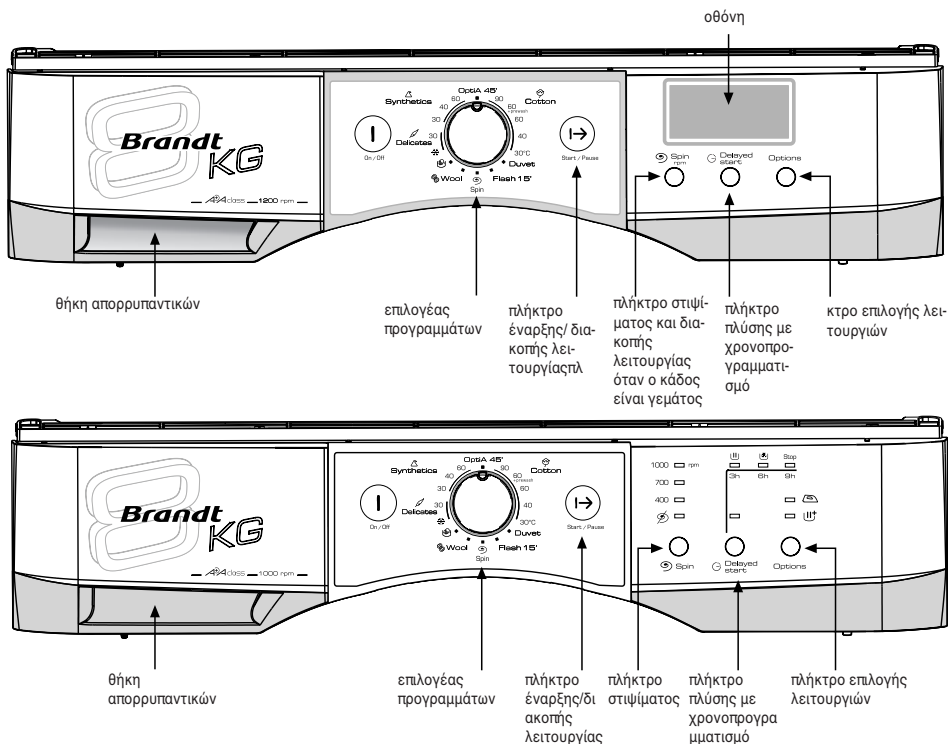

Για να επιλέξετε το πρόγραμμα πλύσης, κάντε τα εξής:

- a** Ανάψτε τη συσκευή πατώντας το πλήκτρο Έναρξη/Διακοπή λειτουργίας.
- b** Επιλέξτε το πρόγραμμα πλύσης που θέλετε, γυρνώντας το κουμπί επιλογής των προγραμμάτων (βλέπε τον πίνακα με τα προγράμματα).

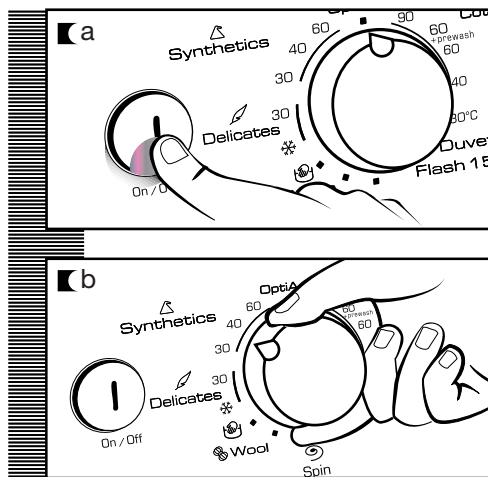

Επιλέγοντας το πρόγραμμα, θα δείτε τις παρακάτω πληροφορίες:

1. Φάσεις του προγράμματος πλύσης:

■ μοντέλα πλυντηρίων με οθόνη

- Πρόπλυση
- Πλύση
- Ξέβγαλμα
- Στίψιμο

■ μοντέλα χωρίς οθόνη

- Πλύση
- Ξέβγαλμα
- Τέλος

2. Αριθμός στροφών/λεπτό

3. Αριθμός του προγράμματος (εμφανίζεται για λίγα δευτερόλεπτα) και στη συνέχεια διάρκεια του προγράμματος (για τα μοντέλα με οθόνη)

Επιλογές:

■ μοντέλα πλυντηρίων με οθόνη

- Εύκολο σιδέρωμα
- Ενισχυμένο ξέβγαλμα
- Εντατικό

■ μοντέλα χωρίς οθόνη

- Εύκολο σιδέρωμα
- Εντατικό

Υπάρχουν πέντε είδη προγραμμάτων:



























- Προγράμματα για βαμβακερά
- Προγράμματα για συνθετικά
- Προγράμματα για ευαίσθητα
- Προγράμματα για μάλλινα
- Επιπλέον προγράμματα



σημείωση για το περιβάλλον





Σας συνιστούμε να επιλέγετε το κατάλληλο πρόγραμμα και να αποφεύγετε την πρόπλυση όσο είναι δυνατόν. Έτσι, θα εξοικονομήσετε χρήματα και θα συμβάλλετε με καλύτερο τρόπο στην προστασία του περιβάλλοντος.



	Πρόγραμμα	Συνιστώμενη θερμοκρασία	Τύπος υφάσματος	Πιθανές επιλογές πλήκτρων						M Φ P
				Ευαίσθητο υφάσμα (*)	Εντατικό πλύσιμο	Εύκολο σιδερέματα	Επιλογή σπινιάματος	Χαλκός σπινίμι	Διακοπή λειτουργίας (**)	
ΠΡΟΓΡΑΜΜΑΤΑ ΓΙΑ ΒΑΜΒΑΚΕΡΑ	1	Βαμβακερά 90°C		Βαμβακερά		NAI				
	2	Βαμβακερά 60°C + Πρόπλυση		Βαμβακερά		NAI				
	3 (*)	Βαμβακερά 60°C		Βαμβακερά		NAI				
	4	Βαμβακερά 40°C		Βαμβακερά		NAI				
	5	Βαμβακερά 30°C		Βαμβακερά		NAI				
ΕΠΙΠΛΕΟΝ ΠΡΟΓΡΑΜΜΑΤΑ	6	Καλύμματα		Καλύμματα		NAI				
	7	Αστραπή	Κρύο	Συνθετικά		NAI	OXI	NAI		
	8	Στίψιμο	-			OXI		NAI	OXI	
ΠΡ. ΓΙΑ ΜΑΛΛΙΝΑ	9	Μάλλινα		Μάλλινα		NAI	OXI	NAI		
	10	Πλύσιμο στο χέρι	Κρύο	Μάλλινα		NAI	OXI	NAI		
ΠΡ. ΓΙΑ ΕΥΑΙΣΘΗΤΑ	11	Ευαίσθητα, κρύο	Κρύο	Ευαίσθητα		NAI	OXI	NAI		
	12	Ευαίσθητα 30°C		Ευαίσθητα		NAI	OXI	NAI		
ΠΡ. ΓΙΑ ΣΥΝΘΕΤΙΚΑ	13	Συνθετικά 30°C		Συνθετικά		NAI				
	14	Συνθετικά 40°C		Συνθετικά						
	15	Συνθετικά 60°C		Συνθετικά						
	16	OptiA 45'		Βαμβακερά/συνθετικά		NAI	OXI	NAI		

(*) Για προγράμματα πλύσης και τιμές κατανάλωσης ρεύματος σύμφωνα με την Προδιαγραφή EN60456, πατήστε το πλήκτρο εντατικής πλύσης.

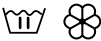
(**) Για τα μοντέλα πλυντηρίων με οθόνη.

Ποσότητα (kg)	Μέγιστη φόρτωση ρούχων	Θήκη απορρυπαντικών	Περιγραφή προγράμματος	Συνολική κατανάλωση KWh/Λίτρα	Διάρκεια κατά προσέγγιση (λεπτά)	
	8		Πρόπλυση, κανονικό πλύσιμο, ξεβγάλματα, τελική αυτόματη απορρόφηση του μαλακτικού και τελικό στίψιμο μεγάλης διάρκειας	2,20/64	110	
	8		Κανονικό πλύσιμο, ξεβγάλματα, τελική αυτόματη απορρόφηση του μαλακτικού και τελικό στίψιμο μεγάλης διάρκειας	1,50/64	100	
	8		Κανονικό πλύσιμο, ξεβγάλματα, τελική αυτόματη απορρόφηση του μαλακτικού και τελικό στίψιμο μεγάλης διάρκειας	1,36/59	80	
	8			0,60/59	57	
	8			0,30/59	52	
	8			0,20/45	50	
	1		ΣΥΝΤΟΜΟ πλύσιμο, ξεβγάλματα, τελική αυτόματη απορρόφηση του μαλακτικού και τελικό στίψιμο μεγάλης διάρκειας	0,05/22	15	
	8	-	Άδειασμα και τελικό στίψιμο μεγάλης διάρκειας	0,05/0	10	
	2		Πλύσιμο ΜΑΛΛΙΝΩΝ, ξεβγάλματα, τελική αυτόματη απορρόφηση του μαλακτικού και τελικό μαλακό στίψιμο	0,45/55	40	
	2			0,05/55	30	
	4		Πλύσιμο ευαίσθητων, ξεβγάλματα, τελική αυτόματη απορρόφηση του μαλακτικού και τελικό μαλακό στίψιμο	0,10/37	50	
	4			0,20/37	50	
	4		Πλύσιμο συνθετικών ρούχων, ξεβγάλματα, τελική αυτόματη απορρόφηση του μαλακτικού και τελικό μαλακό στίψιμο	0,20/45	50	
	4			0,40/45	55	
	4			1,00/45	70	
	4,5			Κανονικό πλύσιμο, ξεβγάλματα, τελική αυτόματη απορρόφηση του μαλακτικού και τελικό μαλακό στίψιμο	0,60/40	45

ΣΗΜΕΙΩΣΗ: Η κατανάλωση σε κιλοβατώρες (KWh) και λίτρα καθώς και η διάρκεια των προγραμμάτων, μπορεί να διαφέρουν ανάλογα με το είδος και την ποσότητα των ρούχων, την πίεση του νερού κ.λπ.

4 ΕΠΙΛΟΓΗ ΣΤΙΨΙΜΑΤΟΣ

χρήση της συσκευής και πρακτικές συμβουλές

ΣΤΙΨΙΜΟ

Οι επιλογές για το πλύσιμο πρέπει να γίνονται πάντοτε μετά την επιλογή του προγράμματος πλύσης. Η οποιαδήποτε αλλαγή προγράμματος κατά την επιλογή ακυρώνει τις επιλογές που κάνατε προηγουμένως.

a Πλήκτρο επιλογής στιψίματος

Σε κάθε επιλεγμένο πρόγραμμα το πλυντήριο σας προτείνει μία προσαρμοσμένη ταχύτητα στιψίματος, όπως αυτή φαίνεται στην οθόνη. Στα μοντέλα πλυντηρίων που δεν διαθέτουν οθόνη, ανάβει η αντίστοιχη φωτεινή ένδειξη.

b Μπορείτε να αλλάξετε την ταχύτητα στιψίματος πατώντας αρκετές φορές το πλήκτρο στιψίματος και ο αριθμός των στροφών ανά λειπών θα αρχίσει να ελαττώνεται ανά 100 από το 100 έως το 400 στα μοντέλα με οθόνη, ενώ θα ανάψει η σχετική φωτεινή ένδειξη στα μοντέλα χωρίς οθόνη.

c Παράλειψη στιψίματος 0

Εάν πατήσετε ξανά το πλήκτρο στιψίματος, θα φτάσετε στην επιλογή παράλειψης στιψίματος. Ένα πρόγραμμα που δεν περιλαμβάνει τελικό στίψιμο χρησιμοποιείται για να αποφεύγεται το τσαλάκωμα συγκεκριμένων τύπων υφασμάτων.

d Επιλογή: Διακοπή λειτουργίας γεμάτου κάδο

Η επιλογή αυτή υπάρχει στα μοντέλα πλυντηρίων με οθόνη. Το πλυντήριο ρούχων διακόπτει τη λειτουργία του κατά το τελευταίο ξέβγαλμα, πράγμα που αφήνει τα ρούχα μέσα στο νερό.

Όταν η λειτουργία αυτή είναι απενεργοποιημένη, το πρόγραμμα του πλυντηρίου συνεχίζει με το άδειασμα του νερού και το στίψιμο.

Αυτή η δυνατότητα μπορεί να χρησιμοποιηθεί για παράδειγμα, όταν δεν είστε στο σπίτι και θέλετε να καθυστερήσετε το στίψιμο μέχρι να επιστρέψετε. Γιατί εάν γίνει στίψιμο και παραμείνουν τα ρούχα σας μέσα στον κάδο, τότε θα τσαλακωθούν έως ότου τα βγάλετε από το πλυντήριο.

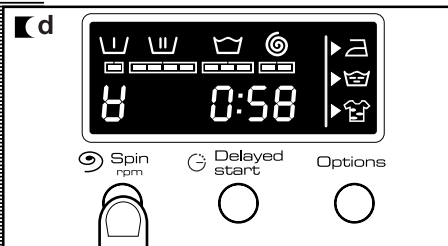
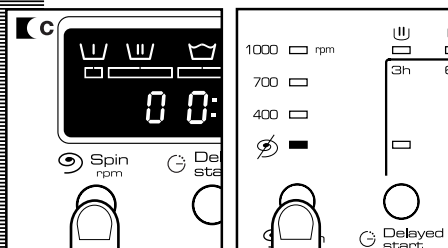
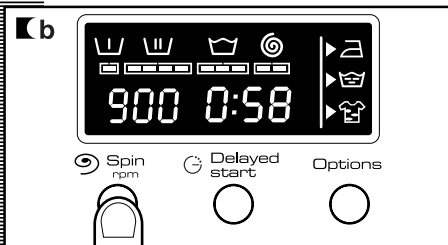
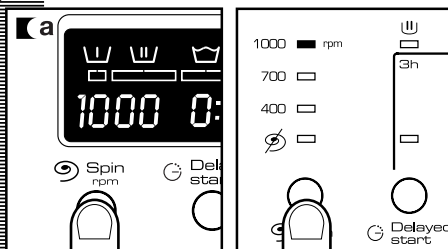

ΠΛΥΣΗ ΜΕ ΧΡΟΝΟΠΡΟΓΡΑΜΜΑΤΙΣΜΟ

Πλήκτρο επιλογής πλύσης με χρονοπρογραμματισμό

Μπορείτε να επιλέξετε μία πλύση με χρονοπρογραμματισμό έως τις 24 ώρες. Η πλύση με χρονοπρογραμματισμό πρέπει να επιλεγεί πάντοτε μετά την επιλογή του προγράμματος πλύσης.

Για να επιλέξετε τις ώρες της πλύσης με χρονοπρογραμματισμό, πατήστε το αντίστοιχο πλήκτρο. Στα μοντέλα πλυντηρίων που διαθέτουν οθόνη, κάθε πάτημα του πλήκτρου καθυστερεί την πλύση κατά μία ώρα. Στα μοντέλα πλυντηρίων που δεν διαθέτουν οθόνη, επιλέξτε 3, 6 ή 9 ώρες χρονοπρογραμματισμένης πλύσης.

Ακύρωση της πλύσης με χρονοπρογραμματισμό

Για να ακυρώσετε την πλύση με χρονοπρογραμματισμό, πατήστε επανειλημμένα το αντίστοιχο πλήκτρο χρονοπρογραμματισμένης πλύσης. Μόλις εμφανιστούν οι 24 ώρες στην οθόνη, εάν πατήσετε ακόμη μία φορά, θα ακυρωθεί η πλύση με χρονοπρογραμματισμό. Επίσης, η πλύση με χρονοπρογραμματισμό ακυρώνεται εάν αλλάξετε πρόγραμμα πλύσης.

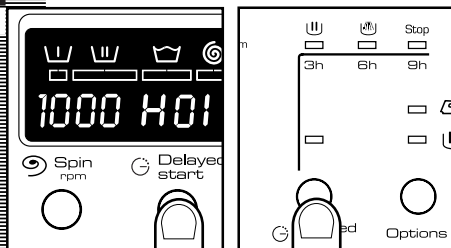

ΕΠΙΛΟΓΕΣ

Πλήκτρο επιλογής δυνατοτήτων ανάλογα με το πρόγραμμα

Υπάρχουν 2 ή 3 δυνατότητες ανάλογα με το μοντέλο: εύκολο σιδέρωμα, ενισχυμένο ξέβγαλμα και εντατικό.

Πατήστε το κουμπί για να δείτε την επιλογή που θέλετε.

Πατώντας επανειλημμένα, μπορείτε να επιλέξετε έναν συνδυασμό μίας, δύο ή και τριών επιλογών ταυτόχρονα, ανάλογα με το επιλεγμένο πρόγραμμα.

Επιλογή: Εύκολο σιδέρωμα

Με αυτήν τη λειτουργία αποφεύγεται το τσαλάκωμα των ρούχων, χάρη στο ειδικό πρόγραμμα που περιστρέφει τον κάδο μαλακά ώστε να "ανοίξουν" τα ρούχα μετά το στίψιμο και να γίνει ευκολότερο το σιδέρωμα.

Επιλογή: Ενισχυμένο ξέβγαλμα - μόνο για τα μοντέλα που διαθέτουν οθόνη

Ενισχύει το τελικό ξέβγαλμα που έγινε στα ρούχα. Συνιστάται για μεγάλες ποσότητες ρούχων καθώς επίσης και για τα ρούχα ατόμων με ευαίσθητες επιδερμίδες.

Αυξάνει την κατανάλωση νερού.

Επιλογή: Εντατικό

Αυτή η δυνατότητα συνιστάται κυρίως για τα πολύ βρώμικα και λερωμένα ρούχα και δίνει καλύτερα αποτελέσματα επιμηκύνοντας τον κανονικό κύκλο της πλύσης.

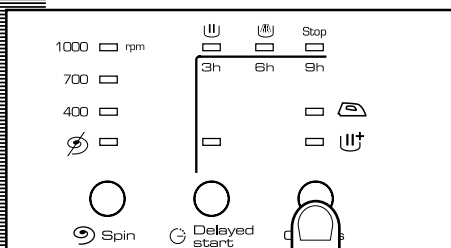
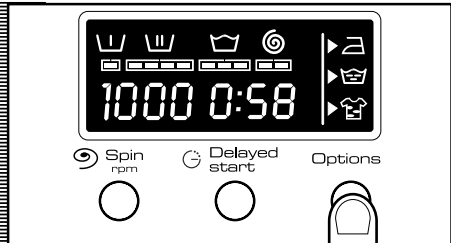

6 ΕΝΑΡΞΗ ΛΕΙΤΟΥΡΓΙΑΣ ΚΑΙ ΕΠΙΛΟΓΗ ΚΛΕΙΔΩΜΑΤΟ

χρήση της συσκευής και πρακτικές συμβουλές

ΘΕΣΗ ΣΕ ΛΕΙΤΟΥΡΓΙΑ

Πλήκτρο έναρξης/διακοπής λειτουργίας

- a** Για να θέσετε σε λειτουργία το πλυντήριο ρούχων, πατήστε το πλήκτρο έναρξης/διακοπής λειτουργίας και θα μπορείτε να βλέπετε όποτε θέλετε πόσα λεπτά απομένουν μέχρι το τέλος της πλύσης στα μοντέλα με οθόνη.

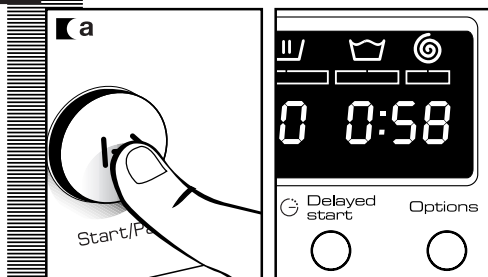

ΚΛΕΙΔΩΜΑ

Επιλογή κλειδώματος στα μοντέλα πλυντηρίων με οθόνες

Με τη δυνατότητα του κλειδώματος, είστε σίγουροι ότι ο χειρισμός διαφορετικών πλήκτρων δεν θα επηρεάσει το πρόγραμμα και τις δυνατότητες πλύσης που ήδη επιλέξατε.

Χρησιμοποιείται για να μην γίνονται χειρισμοί από τα παιδιά κ.λπ. Το κλειδώμα πρέπει να ενεργοποιείται αφού γίνει επιλογή του προγράμματος πλύσης και όλων των επιμέρους επιλογών λειτουργίας.

Ενεργοποίηση του κλειδώματος

- a** Ενεργοποιήστε το κλειδώμα πατώντας το πλήκτρο έναρξης/διακοπής λειτουργίας για τουλάχιστον 3 δευτερόλεπτα.

Στην οθόνη θα εμφανιστεί η ένδειξη ενεργοποίησης του κλειδώματος.

Πύκνωση ενεργοποίησης του κλειδώματος

- b** Το κλειδώμα ακυρώνεται στο τέλος του προγράμματος πλύσης.

Εάν θέλετε να ακυρώσετε αυτή τη δυνατότητα πριν από το τέλος του προγράμματος, πατήστε ξανά το πλήκτρο έναρξης/διακοπής λειτουργίας για τουλάχιστον 3 δευτερόλεπτα. Μόλις περάσουν τα 3 δευτερόλεπτα, η ένδειξη του κλειδώματος θα σβήσει από την οθόνη και το πλυντήριο θα τεθεί σε προσωρινή διακοπή λειτουργίας.

Το πλήκτρο έναρξης/διακοπής λειτουργίας δεν ακυρώνει τη δυνατότητα κλειδώματος.

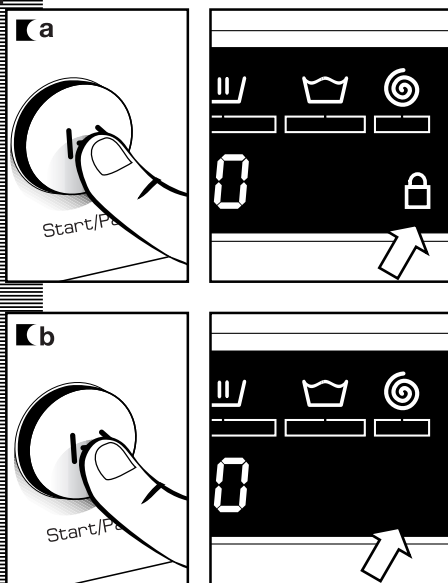

7 ΕΞΕΛΙΞΗ ΤΟΥ ΠΡΟΓΡΑΜΜΑΤΟΣ ΠΛΥΣΗΣ ΚΑΙ ΔΙΑΚΟΠΗ ΡΕΥΜΑΤΟΣ

χρήση της συσκευής και πρακτικές συμβουλές

ΕΞΕΛΙΞΗ ΤΟΥ ΠΡΟΓΡΑΜΜΑΤΟΣ

Στα μοντέλα με οθόνη, όταν το πρόγραμμα έχει ήδη τεθεί σε λειτουργία, η οθόνη δείχνει τη φάση στην οποία βρίσκεται το πρόγραμμα καθώς και το χρόνο που απομένει μέχρι το τέλος του.

Στα μοντέλα πλυντηρίων που δεν διαθέτουν οθόνη, οι φωτεινές ενδείξεις δείχνουν τη φάση του προγράμματος που είναι σε εξέλιξη.

Οι ενεργές φάσεις φαίνονται διαδοχικά στο άνω μέρος της οθόνης καθώς προχωρά το πρόγραμμα. Επίσης, ο χρόνος που απομένει μέχρι το τέλος του προγράμματος φαίνεται κι αυτός στην οθόνη. Ο χρόνος αυτός εμφανίζεται κατά διαστήματα και όχι διαπύο προς λεπτό.

Μπορείτε να πατήσετε κάθε πλήκτρο επιλογής ανάλογα με τη φάση της πλύσης ή εάν θέλετε να γίνει εφαρμογή της επιλογής και εφόσον το πρόγραμμα δέχεται τη συγκεκριμένη επιλογή.

Η ενεργοποίηση της λειτουργίας του χρονοπρογραμματισμού κατά την πλύση δεν επηρεάζει τη λειτουργία του πλυντηρίου.

Εάν πατήσετε το πλήκτρο έναρξης/διακοπής λειτουργίας κατά τη διάρκεια της πλύσης, το πλυντήριο σας θα τεθεί σε διακοπή.

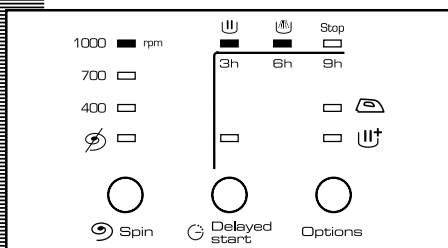
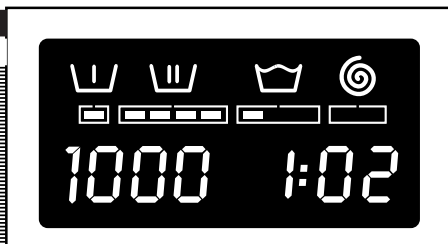

Σημαντικές

άν κατά τη διάρκεια της πλύσης, αλλάξετε πρόγραμμα με τον επιλογέα, το πλυντήριο θα τεθεί σε κατάσταση διακοπής λειτουργίας και το πρόγραμμα θα ακυρωθεί.

Εάν χρειαστεί να προσθέσετε ή να αφαιρέσετε μερικά ρούχα, πατήστε το πλήκτρο έναρξης/διακοπής λειτουργίας και ελέγξτε ότι η στάθμη του νερού δεν έχει ξεπεράσει το ύψος της πόρτας και ότι η εσωτερική θερμοκρασία στον κάδο δεν είναι υψηλή. Εάν πατήσετε ξανά το πλήκτρο έναρξης/διακοπής λειτουργίας, το πλυντήριο συνεχίζει τη λειτουργία του από εκεί όπου σταμάτησε.

ΔΙΑΚΟΠΗ ΡΕΥΜΑΤΟΣ

Εάν υπάρξει διακοπή ρεύματος, η πλύση συνεχίζεται από εκεί όπου σταμάτησε μετά την αποκατάσταση της παροχής του ρεύματος (η μνήμη του πλυντηρίου διαρκεί κάποιες ώρες). Το ίδιο συμβαίνει και σε περίπτωση που πατήσετε το κουμπί έναρξης/διακοπής λειτουργίας.

προειδοποιήσεις

Για να μειωθεί ο θόρυβος κατά το στίψιμο: Τοποθετήστε σε επίπεδο το πλυντήριο ρυθμίζοντας τα ποδαράκια στήριξης.

Προσπαθήστε να πλένετε ρούχα διαφορετικών διαστάσεων με το ίδιο πρόγραμμα πλύσης. Αυτό βοηθά την κατανομή των ρούχων στο εσωτερικό του κάδου κατά το στίψιμο.

Όλα τα μοντέλα είναι εφοδιασμένα με ένα σύστημα ασφαλείας στίψιματος, το οποίο εμποδίζει το στίψιμο όταν η συγκέντρωση των ρούχων μέσα στον κάδο είναι υπερβολικά μεγάλη. Έτσι αποφεύγεται το ενδεχόμενο η συσκευή να παρουσιάζει υπερβολικούς κραδασμούς.

Εάν, σε ορισμένες περιπτώσεις, δείτε ότι τα ρούχα δεν στίφθηκαν καλά, ξεκινήστε ξανά το στίψιμο αφού καταλείψετε ομοίμορφα τα ρούχα μέσα στον κάδο.

Πλυντήριο ρούχων

συντήρηση και καθαρισμός

ΣΥΝΤΗΡΗΣΗ

Μετά από κάθε πλύση, αφήνετε την πόρτα φόρτωσης ανοικτή για κάποιο χρόνο ώστε να κυκλοφορήσει ο αέρας στο εσωτερικό του πλυντηρίου.

Σας συμβουλεύουμε ανά διαστήματα και ανάλογα με τη σκληρότητα του νερού, να βάζετε έναν πλήρη κύκλο πλύσης χρησιμοποιώντας ένα προϊόν κατά των αλάτων. Έτσι, θα παρατείνετε τη διάρκεια ζωής του πλυντηρίου σας.

Σημαντικό

Προτού ξεκινήσετε οποιαδήποτε εργασία καθαρισμού ή συντήρησης, συνιστάται να βγάξετε το πλυντήριο από την πρίζα.

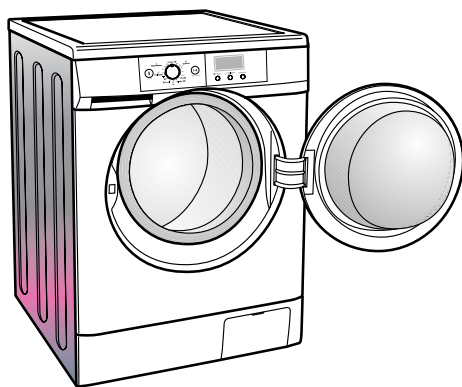

1 ΚΑΘΑΡΙΣΜΟΣ ΤΗΣ ΘΗΚΗΣ ΑΠΟΡΡΥΠΑΝΤΙΚΩΝ

Καθαρίζετε τη θήκη για τα απορριπαντικά κάθε φορά που βλέπετε υπολείμματα από τα προϊόντα πλύσης των ρούχων σας.

- a** Βγάλτε τελείως τη θήκη των απορριπαντικών τραβώντας τη λαβή προς τα έξω και σπρώχνοντας με το δάκτυλο τη μπλε μανέτα.

Καθαρίστε τα διαμερίσματα της θήκης. Χρησιμοποιήστε νερό και μία βούρτσα.

- b** Ομοίως καθαρίστε το σιφόνι της θήκης του μαλακτικού. Για να το αφαιρέσετε, τραβήξτε τη γλωττίδα που βρίσκεται στο πίσω μέρος προς τα έξω και προς τα πάνω.

Αφού το καθαρίσετε, ξαναβάλτε το πατώντας το προς τα κάτω έως ότου εφαρμόσει καλά στη θέση του.

Τοποθετήστε τη θήκη για τα απορριπαντικά στη θέση τους στο πλυντήριο.

Σημαντικό

Ένα σιφόνι που δεν εφάρμοσε καλά στη θέση του ή που είναι βρόμικο εμποδίζει τη λήψη του μαλακτικού και αφήνει νερό μέσα στο διαμέρισμα μετά το τέλος της πλύσης.

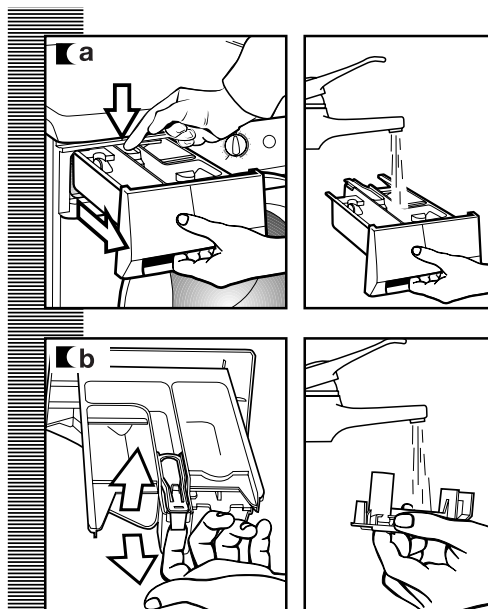

2 ΚΑΘΑΡΙΣΜΟΣ ΤΟΥ ΦΙΛΤΡΟΥ ΚΑΙ ΤΩΝ ΕΞΩΤΕΡΙΚΩΝ ΕΠΙΦΑΝΕΙΩΝ

συντήρηση και καθαρισμός

ΚΑΘΑΡΙΣΜΟΣ ΤΟΥ ΦΙΛΤΡΟΥ

Καθαρίστε το φίλτρο στο οποίο έχετε τη δυνατότητα πρόσβασης, σε περίπτωση όπου η αντλία απορροής των νερών είναι αποφραγμένη από ξένα σώματα.

- a** Ανοίξτε το κάλυμμα στο κάτω μέρος της πρόσοψης του πλυντηρίου με ένα κέρμα τραβώντας ταυτόχρονα το κάλυμμα.
- b** Για να συλλέξετε το νερό που μπορεί να βγει από το σωλήνα απορροής, βάλτε ένα πιάτο ή κάποιο άλλο δοχείο κάτω από το σωλήνα.
Ακουμπήστε το σωλήνα απορροής πάνω στο πιάτο και ανοίξτε το κάλυμμα. Τώρα αρχίζει να βγαίνει νερό.
- c** Μόλις σταματήσει να βγαίνει νερό από το πλυντήριο, ξεβιδώστε το φίλτρο έως ότου μπορείτε να το αφαιρέσετε τελείως, τραβώντας το μαλακά προς τα πάνω.
- d** Αφαιρέστε οτιδήποτε υπάρχει ή τα χνούδια που ίσως να έμειναν στο φίλτρο ή μέσα στην αντλία απορροής.

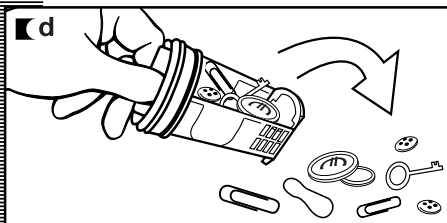
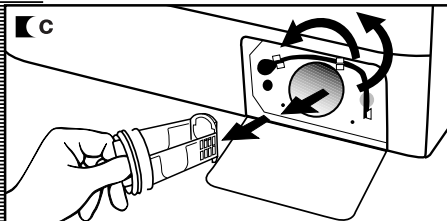
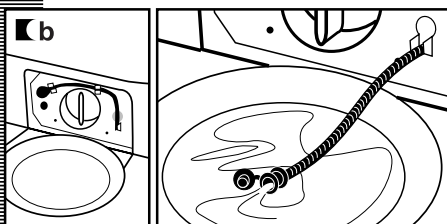
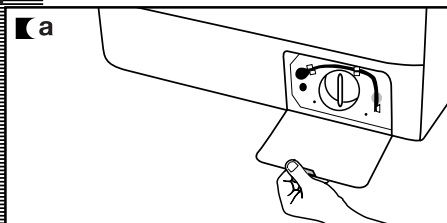

Σημαντικό

Για να αποφευχθεί το ενδεχόμενο εγκαύματος, μην κάνετε αυτήν την εργασία εάν το νερό της πλύσης είναι άνω των 30°C.

Σας συνιστούμε να καθαρίζετε το φίλτρο τουλάχιστον μία φορά το χρόνο.

ΚΑΘΑΡΙΣΜΑ ΕΞΩΤΕΡΙΚΩΝ ΕΠΙΦΑΝΕΙΩΝ

Για να καθαρίσετε εξωτερικά το πλυντήριο ρούχων, χρησιμοποιήστε χλιαρή σαπουνάδα ή κάποιο προϊόν καθαρισμού που να μην είναι αποξεστικό ή διαλυτικό. Στη συνέχεια, σκουπίστε καλά με ένα μαλακό ύφασμα.

Σημαντικό

Εάν υπάρχουν υπολείμματα απορριπτικού ή μαλακτικού επάνω στο πλυντήριο, καθαρίστε τα το συντομότερο γιατί είναι διαβρωτικά.

Πλυντήριο ρούχων

ασφάλεια και αντιμετώπιση προβλημάτων

Σε περίπτωση όπου διαπιστώσετε κάποιο πρόβλημα το οποίο εμφανίστηκε κατά τη χρήση του πλυντηρίου ρούχων σας, είναι πιθανόν να μπορείτε μόνοι σας να το λύσετε συμβουλευόμενοι τις παρακάτω ενδείξεις.

Εάν το πρόβλημά σας δεν είναι κάποιο από τα παραπάνω, βγάλτε τη συσκευή από την πρίζα και επικοινωνήστε με την **ΥΠΗΡΕΣΙΑ ΤΕΧΝΙΚΗΣ ΒΟΗΘΕΙΑΣ**.

Σημαντικό

Σε καμία περίπτωση δεν πρέπει να ανοίξετε το πλυντήριο για να δείτε τα εσωτερικά του μέρη. Στο εσωτερικό δεν υπάρχει καμία ασφάλεια ή κάποιο ανάλογο εξάρτημα που να μπορεί να αντικαταστήσει ο χρήστης.

ΣΥΜΒΑΝΤΑ

Γιατί το πλυντήριο δεν λειτουργεί;

Ένδειξη	Συμβάν
FO1	Το νερό δεν φτάνει στο πλυντήριο
FO2	Δεν γίνεται απορροή των νερών, ούτε στίψιμο
CO3	Δεν γίνεται στίψιμο
FO4	Το πλυντήριο δεν λειτουργεί
FO5 : : : F10	Καλέστε την υπηρεσία τεχνικής βοήθειας

Αυτό μπορεί να οφείλεται στα εξής:

- Ελέγξτε ότι η πόρτα έχει κλείσει καλά.
- Το πλυντήριο δεν είναι στην πρίζα ή δεν περνά τάση ρεύματος στην πρίζα.
- Δεν έχετε πατήσει το κουμπί Έναρξη/Διακοπή λειτουργίας.
- Όταν η πόρτα του πλυντηρίου δεν έχει κλείσει καλά, στην οθόνη εμφανίζεται η ένδειξη **F04**.

Γιατί το πλυντήριο κάνει υπερβολικό θόρυβο και δονείται;

Αυτό μπορεί να οφείλεται στα εξής:

- Οι βίδες εμπλοκής και μεταφοράς δεν έχουν αφαιρεθεί.
- Το πλυντήριο δεν πατά καλά σε επίπεδη επιφάνεια ή δεν είναι σωστά τοποθετημένο.
- Κατά το στίψιμο, το μοτέρ κάνει ένα “σφύριγμα” πράγμα που είναι φυσιολογικό λόγω της μηχανικής λειτουργίας του μοτέρ του πλυντηρίου.

Γιατί το πλυντήριο δεν γεμίζει νερό;

■ Όταν το νερό δεν έρχεται στο πλυντήριο, στην οθόνη εμφανίζεται η ένδειξη **F01**.

■ Η ένδειξη **F01**, που σημαίνει έλλειψη εισόδου του νερού, μπορεί να οφείλεται σε διακοπή της υδροδότησης, στο ότι η βρύση για την παροχή νερού είναι κλειστή ή στο ότι το φίλτρο εισόδου του νερού του πλυντηρίου είναι αποφραγμένο.

■ Κατά συνέπεια, τα μέτρα που θα πρέπει να ληφθούν είναι: να περιμένετε να αποκατασταθεί η υδροδότηση, να ανοίξετε τη βρύση του νερού, να αποσυνδέσετε το σωλήνα παροχής νερού και να καθαρίσετε το φίλτρο.

Γιατί το πλυντήριο δεν αδειάζει το νερό και δεν στίβει;

■ Όταν το πλυντήριο δεν αδειάζει το νερό, στην οθόνη εμφανίζεται η ένδειξη **F02**.

■ Οι λόγοι για τους οποίους εμφανίζεται η ένδειξη **F02** μπορεί να είναι: απόφραξη της μηχανικής αντλίας απορροής του πλυντηρίου, απόφραξη των σωληνώσεων απορροής της οικοδομής ή κακή ηλεκτρολογική σύνδεση της μηχανικής αντλίας.

■ Μέτρα που πρέπει να λάβετε: εάν η αιτία είναι η απόφραξη της μηχανικής αντλίας, τότε ακολουθήστε τις οδηγίες της παραγράφου 2 - συντήρηση και καθαρισμός της συσκευής.

Γιατί το πλυντήριο δεν στίβει;

■ Όταν το πλυντήριο δεν στίβει, στην οθόνη εμφανίζεται η ένδειξη **C03**.

■ Αυτή οφείλεται στο γεγονός ότι η κατανομή των ρούχων μέσα στον κάδο είναι ανομοιόμορφη και μπορεί εξαιτίας αυτού να δημιουργούνται κραδασμοί.

■ Πρέπει να επιλέξετε ένα πρόγραμμα στιψίματος.

Γιατί δεν βλέπω νερό μέσα στον κάδο κατά τη διάρκεια της πλύσης;

Το πλυντήριο ρούχων διαθέτει ένα σύστημα που έχει την ικανότητα να προσαρμόζεται στο φορτίο των ρούχων και στο είδος των υφασμάτων, ρυθμίζοντας τη στάθμη του νερού και της ενέργειας που χρησιμοποιούνται ώστε να προστατεύεται το περιβάλλον. Για αυτό το λόγο, παρά το ότι η ποσότητα του νερού που βλέπετε μέσα από το παράθυρο της πόρτας μπορεί να είναι μικρή, μην ανησυχείτε, η αποτελεσματικότητα της πλύσης και του ξεβγάλματος είναι η βέλτιστη.

Γιατί παραμένει νερό μέσα στον κάδο;

Μπορεί ο κάδος να χρειάζεται καθαρισμό. Αυτή η απλή εργασία περιγράφεται στην παράγραφο

Συντήρηση και καθαρισμός της συσκευής.

1- Καθαρισμός της θήκης απορρυπαντικών.

Γιατί δεν μπορώ να ανοίξω την πόρτα αμέσως μετά το τέλος της πλύσης;

Τα σύγχρονα πλυντήρια ρούχων διαθέτουν ένα σύστημα ασφαλείας για τους χρήστες. Ένα από αυτά εμποδίζει το άνοιγμα του πλυντηρίου χωρίς να έχει πρώτα σταματήσει εντελώς να περιστρέφεται ο κάδος. Γι' αυτό πρέπει να περιμένετε περίπου 2 λεπτά ώστε να μπορέσετε να ανοίξετε την πόρτα.

Άλλες ενδείξεις

Το πλυντήριο ρούχων μπορεί να ανιχνεύσει κι άλλα προβλήματα. Σε μία τέτοια περίπτωση, στην οθόνη φαίνονται διάφορες ενδείξεις **F05**, **F06...**, **F10**. Θα πρέπει να καλέσετε το τμήμα σέρβις της εταιρείας.

Πλυντήριο ρούχων

προειδοποιήσεις σχετικά με την προστασία του περιβάλλοντος

σημείωση οικολογικού περιεχομένου

ΠΛΗΡΟΦΟΡΙΕΣ ΓΙΑ ΤΗΝ ΑΝΑΚΥΚΛΩΣΗ ΤΩΝ ΗΛΕΚΤΡΙΚΩΝ ΚΑΙ ΗΛΕΚΤΡΟΝΙΚΩΝ ΣΥΣΚΕΥΩΝ

Στο τέλος της ωφέλιμης ζωής της συσκευής, μην την πετάτε και μην την απορρίπτετε μαζί με τα άλλα οικιακά σας απορρίματα. Μπορείτε να την επιστρέψετε, χωρίς κόστος, σε ειδικά κέντρα ανακύκλωσης που είναι εγκεκριμένα από τις κατά τόπους αρχές ή στους διανομείς που παρέχουν αυτού του είδους την υπηρεσία.

Η ξεχωριστή απόρριψη της οικοσκευής σημαίνει ότι αποφεύγονται οι δυσμενείς για το περιβάλλον και την υγεία επιπτώσεις που οφείλονται σε μη κατάλληλη απόρριψη. Έτσι είναι δυνατή η επεξεργασία και η ανακύκλωση των εξαρτημάτων και με τον τρόπο αυτό γίνεται μεγάλη οικονομία στην ενέργεια και στους φυσικούς πόρους.

Για να υπογραμμιστεί η υποχρέωση όλων μας να συνεργαστούμε για την συλλογική περισυλλογή, στο προϊόν υπάρχει ένα σύμβολο που σας ενημερώνει ότι δεν πρέπει να απορρίπτετε αυτή τη συσκευή στους κοινούς κάδους απορριμάτων.



Για περισσότερες πληροφορίες, επικοινωνήστε με τους κατά τόπους φορείς ή με το κατάστημα από όπου αγοράσατε το προϊόν.



Σημαντικό

Αυτή η συσκευή δεν προβλέπεται να χρησιμοποιηθεί από άτομα (και παιδιά) με κινητικά, ψυχολογικά και νευρολογικές διαταραχές ή από άτομα που δεν έχουν την εμπειρία ή τη γνώση, εκτός εάν μπορούν να τη χρησιμοποιήσουν παρουσία ενός άλλου ατόμου που έχει την ευθύνη για την ασφάλειά τους, από κάποιον που τους επιβλέπει ή έχει δώσει οδηγίες για τη χρήση της συσκευής. Καλό είναι να επιτηρείτε τα παιδιά για να είστε σίγουροι ότι δεν παίζουν με τη συσκευή,

EN After Sales Service :

Any maintenance on your equipment should be undertaken by:

- either your dealer,
- or another qualified mechanic who is an authorized agent for the brand appliances.

When making an appointment, state the full reference of your equipment (model, type and serial number). This information appears on the manufacturer's nameplate attached to your equipment.

FR Service après vente :

Les éventuelles interventions sur votre appareil doivent être effectuées :

- soit par votre revendeur,
- soit par un autre professionnel qualifié dépositaire de la marque.

Lors de votre appel, mentionnez la référence complète de votre appareil (modèle, type et numéro de série). Ces renseignements figurent sur la plaque signalétique fixée sur votre appareil.

DE Kundendienst :

Eingriffe an Ihrem Gerät dürfen nur:

- von Ihrem Händler oder
- von einem sonstigen Fachmann und Vertragshändler der Marke durchgeführt werden.

Geben Sie bei der Meldung einer Störung die vollständige Typenbezeichnung Ihres Gerätes an (Modell, Typ, Seriennummer). Diese Angaben finden Sie auf einem an Ihrem Gerät angebrachten Schild.

ES Servicio postventa :

Las intervenciones que requiera la máquina deberán ser efectuadas:

- por el revendedor,
- o por cualquier profesional cualificado depositario de la marca.

Al llamar, mencione la referencia completa de la máquina (modelo, tipo y número de serie). Estos datos figuran en la placa de identificación situada en la máquina.

PT Serviços autorizados :

Qualquer intervenção no seu aparelho deve ser realizada:

- quer pelo seu revendedor,
- quer por outro profissional qualificado autorizado pela marca.

Ao chamar (os), indique a referência completa do seu aparelho (modelo, tipo e número de série). Estas informações figuram na placa de identificação fixada no aparelho.

DA Kundeservice :

Eventuel vedligeholdelse af apparatet skal foretages:

- enten af Deres forhandler,
- eller af en kvalificeret fagmand, som er anerkendt til dette mærke.

Når De ringer op, skal De angive apparatets fulde reference (model, type, serienummer). Disse oplysninger står på typeskiltet, der sidder på apparatet.

NL Serviceafdeling :

De eventuele ingrepen in de machine moeten worden uitgevoerd :

- of door uw vakhandelaar,
- of door een andere gekwalificeerd technicus van dit merk.

Tijdens het telefoneren, dient u de complete referentie op te geven van uw machine (model, type, serienummer). Deze informatie staat op het typeplaatje op de machine.

PL Usługi serwisowe :

Wszelkie czynności serwisowe wykonywane na urządzeniu muszą być wykonane przez:

- sprzedawcę,
- wyspecjalizowany zakład naprawczy posiadający atest producenta.

Aby przyspieszyć i ułatwić obsługę prosimy o podanie dokładnych danych dotyczących urządzenia (model, typ, numer seryjny). Wszystkie te dane znajdują się na tabliczce znamionowej umieszczonej na urządzeniu.

CS Záruční servis :

Případné opravy na prístroj môže provádieť pouze :

- váš predajca
- alebo záruční opravna, ktorá má smlouvu s výrobcem

Pri telefonickém styku uvádějte úplné označení vašeho přístroje (model, typ a výrobní číslo). Tyto údaje jsou uvedeny na výrobním štítku přístroje.

RU Сервисное обслуживание :

При необходимости ремонта Вашей машины, он должен производиться:

- либо тем, кто ее продал Вам;
- либо специалистом, имеющим квалификацию по ремонту данной модели.

При обращении в службу ремонта укажите все данные Вашей машины (модель, тип и серийный номер). Эти данные указаны на идентификационной табличке, закрепленной на устройстве.

EL Τεχνική υποστήριξη :

Οι ενδεδειγμένες επεμβάσεις πάνω στη συσκευή σας θα πρέπει να διενεργούνται:

- είτε από τον προμηθευτή σας,
- είτε από το κατά τόπους εξουσιοδοτημένο σέρβις.

Σε περίπτωση που τηλεφωνήσετε, θα πρέπει να αναφέρετε όλα τα στοιχεία της συσκευής σας (μοντέλο, τύπο και αριθμό σειράς). Τα στοιχεία αυτά αναγράφονται στην επικάλυψη χαρακτηριστικών του κατασκευαστή που βρίσκεται πάνω στη συσκευή.