

Brandt

**MANUAL DE INSTRUÇÕES DA MAQUINA DE
LAVAR ELECTRONICA**

ÍNDICE

SECÇÃO 1: ANTES DE UTILIZAR A MÁQUINA DE LAVAR	2
• Normas de segurança	2
• Recomendações	2
SECÇÃO 2: INSTALAÇÃO	3
• Retirar os dispositivos de segurança de transporte	3
• Ajuste dos pés da máquina	3
• Ligação eléctrica	4
• Ligação à entrada da água	4
• Ligação ao tubo de escoamento	5
SECÇÃO 3: CARACTERÍSTICAS TÉCNICAS	6
SECÇÃO 4: PAINEL DE CONTROLE	7
• Interruptor	7
• Sinal luminoso	7
• Botões das funções	7
• Botão de ajuste da temperatura	8
• Programa knob	9
SECÇÃO 5: FUNCIONAMENTO	12
• Antes de lavar	12
• Funcionando com a máquina	14
SECÇÃO 6: MANUTENÇÃO E LAVAGEM	15
• Filtros dos tubos de água	15
• Filtro da bomba	16
• Depósito de detergente	17
• Tampa do sifão	18
• A caixa	18
• O tambor	18
• Como retirar o calcário da sua máquina de lavar	18
SECÇÃO 7: INFORMAÇÕES PRÁCTICAS	19
SECÇÃO 8: PARA EVITAR PEQUENOS PROBLEMAS	20
SECÇÃO 9: SISTEMA DE IDENTIFICAÇÃO AUTOMÁTICA DE AVARIAS	24
SECÇÃO 10: SÍMBOLOS INTERNACIONAIS DE LAVAGEM	27

SECÇÃO 1: ANTES DE UTILIZAR A SUA MÁQUINA DE LAVAR

NORMAS DE SEGURANÇA/ADVERTÊNCIAS

- Não utilize fichas triplas ou extensões.
- Não introduza na tomada uma ficha que tenha o cabo danificado ou estragado.
- Se o cabo estiver danificado, deverá ser substituído pelo fabricante ou pelo agente autorizado mais próximo, a fim de evitar uma avaria.
- Nunca retire a ficha da tomada puxando através do cabo.
- Não ligue a ficha à corrente com as mãos húmidas ou molhadas.
- Nunca toque na máquina de lavar se tiver as mãos ou os pés húmidos ou molhados.
- Nunca abra o depósito do detergente quando a máquina esteja em funcionamento.
- Nunca tente abrir a porta da máquina quando esta esteja em funcionamento.
- A máquina pode alcançar temperaturas muito elevadas enquanto está a lavar. Não toque nos tubos quando esta esteja em funcionamento.
- No caso de detectar alguma anomalia, a primeira coisa que deverá fazer é desligar a máquina e fechar a torneira da água. Não deverá tentar reparar a máquina por sua conta. Contacte, por favor, o Serviço Técnico autorizado mais próximo.
- Não se esqueça que o material que vem na embalagem da sua máquina pode ser perigoso para as crianças.
- Não deixe que as crianças brinquem com a máquina de lavar.
- Mantenha os brinquedos das crianças afastados da máquina de lavar.
- A sua máquina deverá ser utilizada apenas por adultos, seguindo as instruções deste manual.
- A sua máquina foi desenhada para uso doméstico. A sua garantia não se estende a fins comerciais.

RECOMENDAÇÕES

- O detergente ou amaciador, quando estão muito tempo em contacto com o ar, acabam por secar e por ficar colados ao depósito, pelo que a sua limpeza se torna difícil. Para evitar esta situação, aconselha-se a que ponha o detergente ou amaciador apenas no momento de por a sua roupa a lavar.
- Recomenda-se que utilize o programa de pré-lavagem apenas no caso da roupa estar muito suja.

- Se não vai utilizar a sua máquina de lavar durante muito tempo, desligue-a da tomada, feche a torneira da água e deixe a porta do tambor aberta de modo a que o seu interior permaneça seco. Evitará assim que a sua roupa fique com cheiros desagradáveis.
- Devido aos processos de controle de qualidade, poderá encontrar alguns restos de água na sua máquina. Isto não significa que esteja danificada, nem é factor de perigo para a mesma.

SECÇÃO 2: INSTALAÇÃO

Deve prestar muita atenção às instruções que se seguem, antes de iniciar a utilização da sua máquina.

RETIRAR OS DISPOSITIVOS DE SEGURANÇA DE TRANSPORTE

- Os parafusos de transporte, que estão localizados na parte de trás da máquina, deverão ser retirados antes de pôr a máquina a funcionar.
- Desenrosque os parafusos com uma chave inglesa apropriada, no sentido dos ponteiros do relógio (IMAGEM 1)
- Retire os parafusos da máquina, puxando pelos mesmos (IMAGEM 2)
- As peças plásticas, localizadas no interior da sua máquina, cairão por baixo do mecanismo.
- Incline a sua máquina ligeiramente e recolha as peças plásticas do chão.
- Se não tiverem caído todas as peças plásticas correspondentes aos parafusos, abra a porta da sua máquina, mova o tambor até que as mesmas caiam.
- Insira as tampas, que se encontram no saco dos acessórios, nos buracos deixados pelos parafusos que foram retirados. (IMAGEM 3)
- Os parafusos do transporte, que acaba de retirar, deverão ser guardados num local acessível, para o caso de ter que transportar a sua máquina em qualquer outro momento.



IMAGEM 1



IMAGEM 2

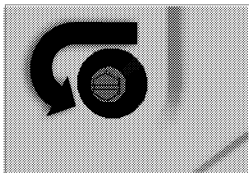

IMAGEM 3

AJUSTE DOS PÉS DA MÁQUINA

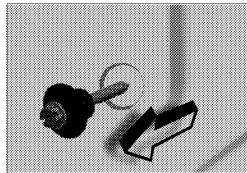
- Nunca coloque a sua máquina sobre tapetes ou superfícies similares.
- Para que a sua máquina funcione silenciosamente e sem nenhum tipo de vibração, deverá ser instalada numa superfície lisa, nivelada e suficientemente dura e resistente.

- Poderá ajustar o equilíbrio dos pés da sua máquina.
- Primeiro, deverá desenroscar a roda plástica de ajuste.
- Ajuste ao seu gosto, girando os pés de modo a que estas subam ou desçam.
- Quando tiver alcançado o equilíbrio desejado, aperte a roda plástica de ajuste, de modo a que esta gire até acima.
- Nunca coloque cartões, tacos de madeira ou materiais similares debaixo da máquina, para equilibrar as irregularidades que possam existir na superfície onde está instalada.

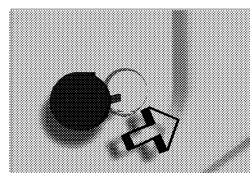
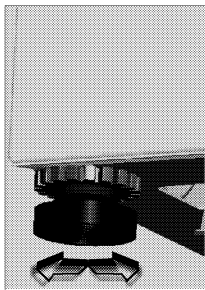
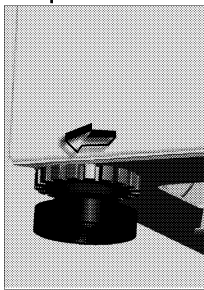

LIGAÇÃO ELÉCTRICA

- A sua máquina de lavar trabalha com uma potência de 220-240V e 50Hz.
- Junto com a sua máquina, é-lhe entregue uma ficha especial, que foi colocada junto ao cabo de ligação da mesma. Esta ficha deverá ser sempre ligada a uma tomada com 10 amperes. O valor do fusível da corrente eléctrica à qual se liga a máquina tem que ser igualmente de 10 amperes. Se não dispõe de tomadas ou fusíveis suficientes em casa, peça a um electricista qualificado que as coloque na parede.
- **A nossa empresa não se responsabiliza por qualquer avaria que possa ocorrer como consequência de usar a máquina sem ser nestas condições. Ligação à terra.**

LIGAÇÃO À ENTRADA DE ÁGUA

- A sua máquina tem apenas uma entrada de água (fria).
- Para prevenir fugas de água nas juntas de ligação, incluiu-se um autocolante no pacote dos tubos de borracha (ponha o autocolante no fim do tubo da entrada de água - torneira)
- Coloque uma das extremidades do tubo de borracha na entrada de água da máquina de lavar, situada na parte de trás da mesma, e prenda-a com a rosca que vem em anexo. A outra extremidade deverá ser ligada à entrada de água da casa (torneira). No caso de não estar seguro sobre como fazer a ligação dos tubos, contracte um canalizador qualificado para o efeito.
- A pressão de água, de um a 10 bares, permitirá que a sua máquina funcione eficazmente (1 bar de pressão significa que a água flui a um ritmo de mais de 8 litros por minuto, quando a torneira está aberta ao máximo).

- Depois de efectuadas todas as ligações, verifique se não há nenhuma fuga nas juntas de ligação, abrindo ao máximo a torneira da sua casa que cede água à máquina.
- Certifique-se que os tubos de borracha da entrada de água não estão dobrados, rotos ou furados.
- Posicione a entrada de água a $\frac{3}{4}$ da capacidade da torneira.

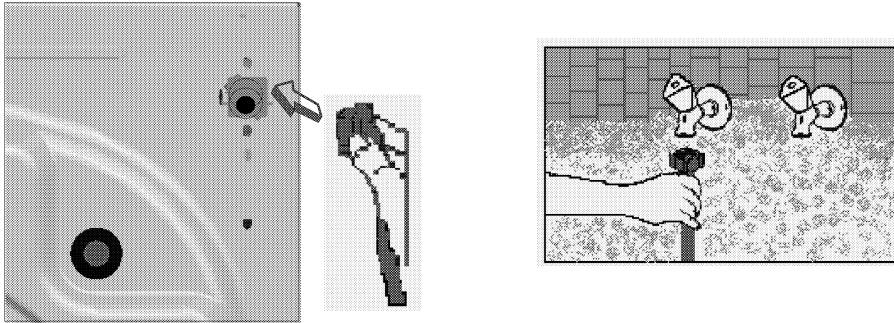

LIGAÇÃO AO TUBO DE ESCOAMENTO

- Assegure-se de que os tubos da entrada de água não estão excessivamente dobrados, 'estrangulados', furados ou demasiadamente esticados.
- O tubo de escoamento de água deverá ser montado a uma altura mínima de 60 cm e a uma altura máxima de um metro, a partir do chão.
- A parte final do tubo de escoamento de água deverá ser ligado directamente a um aparelho especial montado na porca de saída.
- Nunca tente aumentar os tubos de escoamento de água da sua máquina, juntando-lhes partes extras por sua conta.

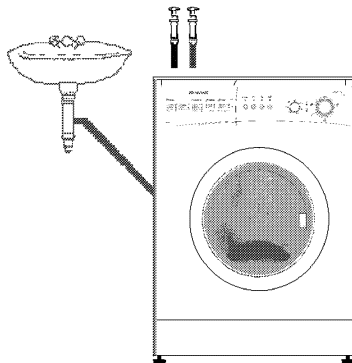

SECÇÃO 3: CARACTERÍSTICAS TÉCNICAS

Capacidade Máxima Lavagem Roupa Seca (kg)	6
Altura (cm)	85
Largura (cm)	59,6
Profundidade (cm)	54

(*) O ciclo máximo de centrifugação depende do modelo de máquina de lavar que tenha comprado.

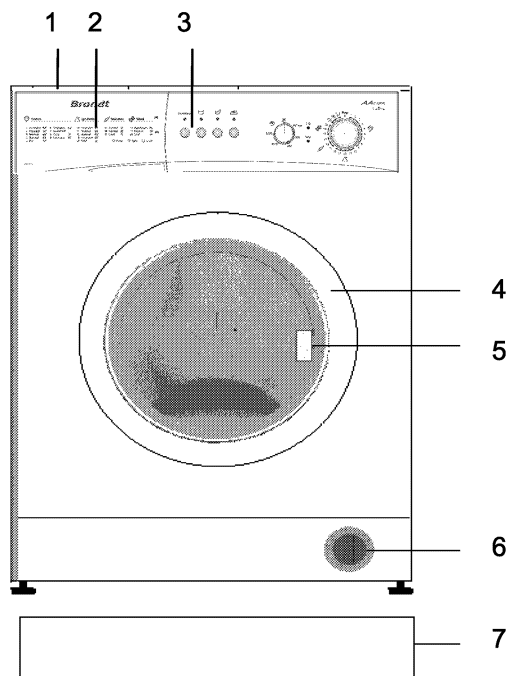

- 1- Bandeja superior
- 2- Depósito do detergente
- 3- Painel de controle
- 4- Porta do Tambor

- 5 - Puxador
- 6 -Tampa do filtro
- 7 -Tampa Protectora

SECÇÃO 4: PAINEL DE CONTROLE

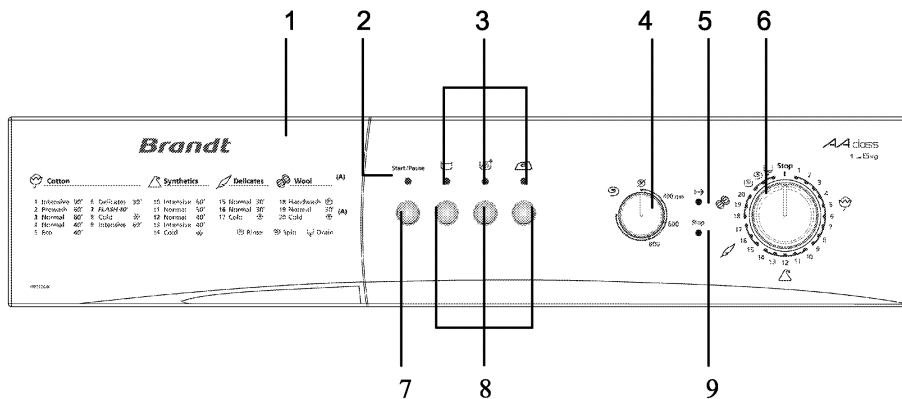

- 1- Depósito do detergente
- 2- Indicador luminoso de Start/pausa
- 3- Indicadores luminosos das funções
- 4- Selector de velocidade de centrifugação
- 5- Indicador luminoso de activação de programa
- 6- Roda de selecção de programas
- 7- Botão de Start/pausa
- 8- Botões de funções
- 9- Indicador luminoso de fim de programa

BOTÃO DE START/PAUSA

Start/Pause É utilizado para iniciar um programa ou para interromper o mesmo durante a a lavagem.

ATENÇÃO

Antes de seleccionar ou modificar um programa, a roda de selecção de programas deverá encontrar-se na posição 0 (off).

INDICADORES LUMINOSOS DAS FUNÇÕES

 Quando se pressiona qualquer um dos botões, acende-se automaticamente a luz respectiva. Esta luz apaga-se sempre e quando o processo da função seleccionada se completa, ou quando se volta a pressionar esses mesmos botões .

As luzes dos indicadores de funções também são usadas pelo Sistema de Identificação de Avarias, mencionado na secção 9.

BOTÕES DE FUNÇÕES

Função anti-vincos



Recomenda-se que utilize sempre esta função quando as peças de roupa não possam ser retiradas da máquina depois de que o programa se finalize. Esta função evitará que a sua roupa fique amarrotada e com vincos. Quando se pressiona este botão, a água do último enxaguamento não é escoada. Para que o programa continue desde o mesmo ponto onde o deixou, pressione novamente o mesmo botão.

Se não pretender centrifugar as peças de roupa delicadas, ou deseja que a centrifugação seja mais ligeira, gire a roda de selecção de programas até à posição 0(off). Em seguida, volte a girar a mesma até chegar a um dos programas de escoamento ou centrifugação, conforme o que pretender, e pressione a tecla start/pause). Se tiver seleccionado o programa de escoamento, a sua máquina de lavar despejará a água que contém dentro. Se, pelo contrário, seleccionou o programa de centrifugação, a sua máquina começará a centrifugar, finalizando-se assim o programa.



Extra enxaguamento

Utilizando esta função, poderá obter um enxaguamento adicional.



Passar a ferro facilmente

Utilizando esta função, conseguirá que a sua roupa não saia tão amarrotada depois de ser lavada, permitindo-lhe assim passá-la a ferro sem problemas.

⚠ ATENÇÃO

As diferentes funções variam segundo o modelo de máquina que tenha escolhido. Se se tiver esquecido de usar uma função adicional e a sua máquina inicia a lavagem, pressione o botão da função adicional, se o indicador luminoso estiver aceso. A função adicional não será activada.

SELECTOR DE VELOCIDADE DE CENTRIFUGAÇÃO (Válido para modelos do tipo E3)

Poderá ajustar a velocidade do processo de centrifugação da sua roupa, através da roda de selecção de velocidade. O intervalo de ajuste da velocidade vai desde 0 (não centrifuga) até à velocidade máxima, que depende de máquina para máquina.

NOTA: Realize o processo de centrifugação da sua roupa delicada, do modo mais apropriado possível.

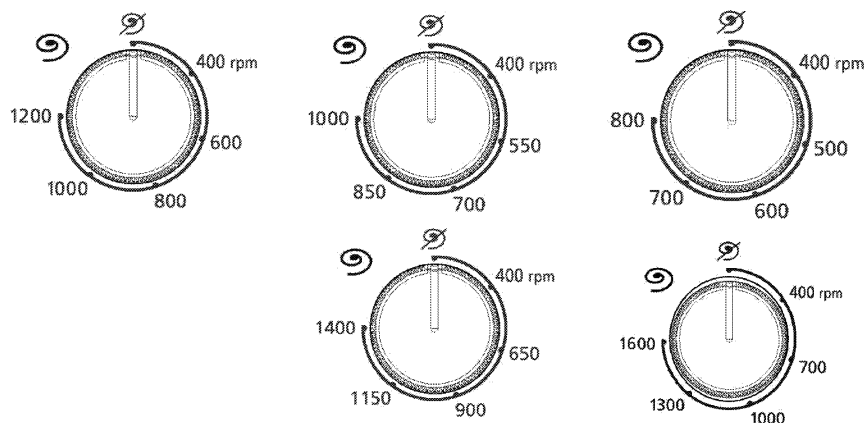

RODA DE SELECÇÃO DE PROGRAMAS

Com a roda de selecção de programas, poderá seleccionar o programa com que deseja lavar a sua roupa. Poderá ajustar o processo de selecção de programas, girando a roda que se encontra no painel de controle da sua máquina de lavar, para a direita e para a esquerda. Deverá ter cuidado para que o ajuste da roda coincida exactamente com o programa desejado. Se durante o processo de lavagem girar a roda até à posição 0 (off), o programa ficará incompleto.

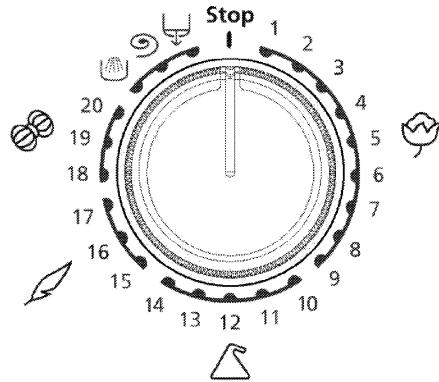

 **Cotton**

 **Synthetic**

 **Delicates**

 **Wool**

1 Intensive 90°	6 Normal 30°	10 Intensive 60°	15 Normal 40°	18 Handwash 
2 Prewash 60°	7 <i>FLASH 40°</i>	11 Normal 50°	16 Normal 30°	19 Normal 30°
3 Normal 60°	8 Cold ❄️	12 Normal 40°	17 Cold ❄️	20 Cold ❄️
4 Normal 40°	9 Mix 40°	13 Intensive 40°		
5 Eco 40°	14 Cold ❄️		 Rinse	 Spin
			 Drain	

Stop Off

- 1 Algodão 90°
- 2 Algodão 90° (PRELAVAGEM)
- 3 Algodão 60°
- 4 Algodão 40°
- 5 Lavagem ECO
- 6 Algodão 30°
- 7 Lavagem rápida
- 8 Algodão frio
- 9 Algodão 40°
- 10 Sintéticos 60°
- 11 Roupa de bebés
- 12 Sintéticos 40°
- 13 Roupa desportiva
- 14 Sintético frio
- 15 Lavagem de cortinas
- 16 Delicado 30°
- 17 Delicado frio
- 18 Lavagem à mão
- 19 Lã 30°
- 20 Lã frio

 Enxaguado

 Centrifugado

 Escoado

PROGRAMA	COMPART. detergente	BOTÃO DE FUNÇÃO ADICIONAL	CAPACIDADE MAX DE CARGA DE ROUPA (kg)	TIPO DE ROUPA	EXPLICAÇÕES
1-ALGODÃO 90°	2		6	Suja, algodão e linho	Roupa interior, lençois, roupa de mesa, t-shirts, camisolas, toalhas
2-ALGODÃO 60° (PRELAVAGEM)	1+2		6	Muito suja, algodão, cor e linho	
3-ALGODÃO 60°	2		6	Suja, algodão, cor e linho	
4-ALGODÃO 40°	2		6	Ligeiramente suja, pintura para ser retirada, algodão, cor e linho	
5-LAVAGEM ECONÓMICA	2		6	Suja, algodão, cor e linho	
6-ALGODÃO 30°	2		6	Ligeiramente suja, algodão, cor e linho	
7-LAVAGEM RÁPIDA	2		3	Ligeiramente suja, algodão, cor e linho	
8-ALGODÃO FRIO	2		6	Algodão ligeiramente sujo, cor e linho. Lavada sem aquecer a água.	
9- ALGODÃO 40°	2		6	Suja ou muito suja, manchada, algodão, cor e linho	
10-SINTÉTICOS 60°	2		3	Suja, sintéticos ou mistura de sintéticos	
11-ROUPA DE BEBÊ	2		3	Roupa de bebé	
12-SINTÉTICOS 40°	2		3	Ligeiramente suja, sintéticos ou mistura de sintéticos	

QUADRO 1

PROGRAMA	COMPART. detergente	BOTÃO DE FUNÇÃO ADICIONAL	CAPACIDADE MAX DE CARGA DE ROUPA (kg)	TIPO DE ROUPA	EXPLICAÇÕES
13-ROUPA DESPORTIVA	2		3	Roupa desportiva.	Todo o tipo de roupa e caças de ganga.
14-SINTÉTICOS FRIO	2		3	Ligeiramente suja, sintéticos ou mistura de sintéticos, sensível, lavada sem aquecer a água da torneira.	Meias de Nylon, blusas
15-LAVAGEM CORTINAS	1+2		2	Renda e cortinas e roupa delicada.	Rendas, cortinas...
16-DELICADA 30°	2		2	Ligeiramente suja, algodão, cor, sintéticos ou mistura de sintéticos.	Mistura de seda, camisas, blusas, polyester, poliamida, mistura têxtil
17-DELICADA FRIO	2		2	Muito pouco suja, algodão, cor, sintéticos ou mistura de sintéticos, lavado a frio.	
18-LAVAGEM À MÃO	2		2	Ligeiramente suja, algodão, lavado à mão, cor, sintéticos ou mistura de sintéticos.	Lavagem à mão de toda a roupa
19-LÃ 30°	2		2	Suja, Lã, para ser lavada à mão e na máquina.	Todo o tipo de roupa de lã
20-LÃ FRIO	2		2	Muito pouco suja, água fria, lã para ser lavada à mão e na máquina.	
ENXAG.				Poderá usar este programa quando desejar um enxaguamento adicional depois do processo de lavagem. Pode utilizá-lo em todos os tipos de roupa.	
CENTRIF.				Quando desejar uma centrifugação adicional depois do processo de lavagem, poderá utilizar este programa. Se pretendem que a água que está dentro da máquina seja drenada antes que o programa se finalize, utilize esta opção.	
ESCOAMENTO					

QUADRO 1 - CONTINUAÇÃO

Pode usar amaciador em todos os programas (à exceção do da centrifugação e de escoamento). Ponha a quantidade de amaciador recomendada pelo fabricante no compartimento apropriado para o efeito. ❁

SECÇÃO 5: COMO LAVAR A SUA ROUPA

- Ligue a sua máquina de lavar.
- Abra a entrada de água.

Primeiro ciclo de lavagem

Poderá haver restos de água na sua máquina depois de efectuados os respectivos testes de fabrico, pelo que a primeira lavagem deverá ser feita sem roupa na máquina. Coloque metade da quantidade normal de detergente (metade do copo) no compartimento 2 e seleccione o programa para algodão a 90°.

ANTES DA LAVAGEM

Separação da roupa suja

- Separe a sua roupa segundo o tipo de material que vai lavar (algodão, sintético, delicada, lã, etc...), temperaturas de lavagem e nível de sujidade.
- Nunca lave a roupa branca junto com a roupa de côr, a fim de evitar que fique tingida e danificada.
- Como a sua roupa nova deita sempre alguma tinta na primeira lavagem, lave-a sempre isoladamente, pois poderá tingir as restantes peças.
- Antes de colocar as peças de roupa na máquina de lavar, verifique se as mesmas contêm peças metálicas dentro e em caso afirmativo retire-as.

- Suba os feixos e aperte os botões das peças que for lavar.
- Retire os ganchos metálicos ou de plástico das suas cortinas, ou coloque-as dentro de uma bolsa preparada para este tipo de lavagem.
- Vire todas as peças como calças, t-shirts e sweat shirts do avesso.
- Lave as peças de roupa pequenas, como por exemplo meias ou lenços, dentro de uma bolsa de lavagem própria. bag.



Água a 90 °C max



Água quente a 60 °C



Água tépida a 30 °C



Nao lavar

Introdução da roupa na máquina de lavar

- Abra o obló da sua máquina de lavar
- Coloque as peças de roupa na sua máquina, o mais abertas possível.
- Coloque as peças de roupa, uma a uma, separadamente.
- Quando fechar a porta da sua máquina, assegure-se de que não ficou nenhuma peça de roupa presa entre a mesma e o tambor.
- Feche bem a porta da sua máquina ou, de outro modo, a mesma não iniciará o seu processo de lavagem.

Introdução de detergente dentro da máquina

A quantidade de detergente que deverá por dentro do depósito da sua máquina depende dos seguintes critérios:

- Consumo de detergente variará segundo o nível de sujidade das peças de roupa. Para as peças de roupa que não estejam excessivamente sujas, não é necessário o ciclo de pré-lavagem pelo que deverá por uma pequena quantidade de detergente no depósito (número 2).
- No caso de que a roupa esteja excessivamente suja, seleccione um programa que inclua um ciclo de pré-lavagem, encha ¼ do depósito com detergente e coloque o resto do detergente no depósito 2.
- Utilize detergentes desenvolvidos especialmente para máquinas de lavar automáticas. As quantidades que deverá usar para as diferentes peças de roupa, vêm explicadas nos pacotes de detergentes.
- A quantidade de detergente é tanto maior quanto maior for a dureza da água.
- A quantidade de detergente a colocar é tanto maior quanto maior for a quantidade de roupa.
- Coloque o amaciador no compartimento destinado ao mesmo. Não exceda o limite marcado pois, se o fizer, o amaciador misturar-se-á com a água de lavar a roupa, através do sifão.
- Os amaciadores de alta densidade deverão ser diluídos em água antes de serem colocados no depósito, pois poderão obstruir o sifão e dificultar assim o fluxo do amaciador.

- Poderá usar detergente em todos os programas sem pré-lavagem. Para tal, coloque o detergente líquido no segundo compartimento do depósito de detergente e coloque a quantidade de acordo com os níveis indicados neste compartimento.

FUNCIONAMENTO DA MÁQUINA

Seleção de programas e suas características

Selecione o programa e funções apropriados para as suas peças de roupa - Quadro 1.

Início/Pausa

Pressionando este botão, poderá iniciar o programa que tiver seleccionado ou interromper o que estiver em funcionamento nesse momento.

Início do programa

- Ajuste a roda de programação ao programa desejado.
- Acender-se-á o indicador luminoso de “programa preparado”.
- Se assim o pretender, pode seleccionar uma ou mais funções adicionais.
- Inicie o programa que tiver seleccionado, pressionando o botão de Início / Pausa.

Mudança de programa

Se seleccionou um programa que não pretende:

- Pressione o botão Início / Pausa.
- Gire a roda de selecção de programas para a posição O(off).
- Em seguida, ajuste-a à posição do programa que deseja. (poderá seleccionar o programa que pretende a partir do quadro 1).
- Acender-se-á o indicador luminoso de “programa preparado”.
- Active o programa que deseja, pressionando o botão início/pausa.

Cancelamento do programa

Se pretender cancelar o programa antes que termine:

- Pressione o botão de Início/Pausa.
- Gire a roda de selecção de programas para a posição O(off).
- Em seguida gire-a até chegar aos programas “Draining” ou “Spinning” (escoamento ou centrifugação).
- Acender-se-á o indicador luminoso de “programa preparado”.
- Active o programa que deseja, pressionando o botão início/pausa.

Fim de Programa

- A sua máquina parará automaticamente quando terminar o programa que seleccionou.
- Acender-se-á o indicador luminoso de “fim de programa”.
- Gire a roda de selecção de programas para a posição O(off).

- A porta da máquina de lavar desbloquear-se-á aproximadamente dois minutos depois do programa ter terminado. Poderá abrir a porta, e retirar a roupa.
- Depois de ter retirado a roupa, deixe a porta aberta para secar o interior da sua máquina de lavar.
- Desligue a sua máquina.
- Feche a entrada de água.

ATENÇÃO

No caso de haver uma falha de energia e de a mesma voltar, a sua máquina retomará o programa a partir do ponto em que a mesma ocorreu. Esta situação não apresenta qualquer risco para a sua máquina.

Bloqueio para crianças

O bloqueio do painel de controle evita que as crianças possam alterar os programas, enquanto a máquina está em funcionamento. Este bloqueio será activado quando pressionar o botão de início/pausa, durante mais de dois segundos. Para o desactivar basta que efectue a mesma operação. Uma vez finalizado o programa, o bloqueio para crianças desactivar-se-á automaticamente.

ATENÇÃO

Sempre que o bloqueio para crianças esteja ligado, a sua máquina desactivará a o selector de velocidade de centrifugação (válido para modelos E3), e os botões das funções.

SECÇÃO 6: MANUTENÇÃO E LIMPEZA

- Desligue a sua máquina da tomada.
- Feche a entrada de água.

FILTROS DOS TUBOS DE ALIMENTAÇÃO DE ÁGUA

Existem filtros para prevenir a entrada de sujidade e de materiais estranhos na água da sua máquina. Se a máquina não estiver a receber água suficiente, significa que estes filtros deverão ser limpos.

- Retire a rosca do tubo de entrada de água.
- Retire os filtros das válvulas do tubo de entrada de água, utilizando um alicate e limpe-os com uma escova.

- Limpe os filtros do tubo de entrada de água, situados na zona de entrada da torneira, removendo-os directamente com o selo.
- Depois de ter limpo os filtros, volte a colocar-los na mesma posição em que estavam quando os removeu.

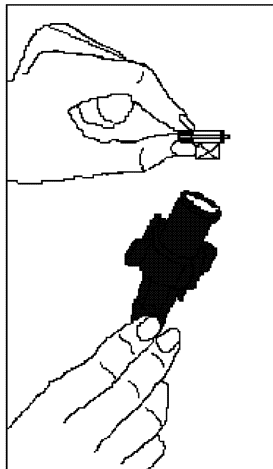
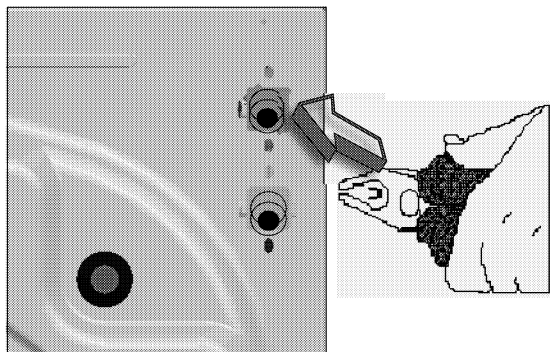

FILTRO DA BOMBA

O sistema de filtro da bomba, que é utilizada para drenar a água suja, prolonga a duração da mesma. Previne igualmente que entrem poeiras para dentro da bomba. Recomenda-se que limpe o filtro da bomba de 2 em 2 meses. Para limpar o filtro da bomba:

- Retire a bandeja protectora, puxando-a pelas pinças.
- Antes de abrir a tampa do filtro, coloque um copo em frente da mesma, para prevenir a saída de água que fica sempre na máquina.
- Gire a tampa do filtro, rodando-a na direcção dos ponteiros do relógio e deixe sair a água.
- Retire os resíduos do filtro até que este fique limpo.
- Verifique, manualmente, a rotação da bomba.
- Após ter limpado a bomba, volte a colocar a tampa do filtro, rodando-a na direcção dos ponteiros do relógio.
- Coloque a bandeja protectora pelas pinças e empurre-a.
- Se não colocar bem a bandeja protectora, poderá haver fugas de água.

⚠ ATENÇÃO!

Perigo de queimar-se!

Uma vez que a água que está dentro da bomba pode estar quente, aguarde até que a mesma arrefeça.

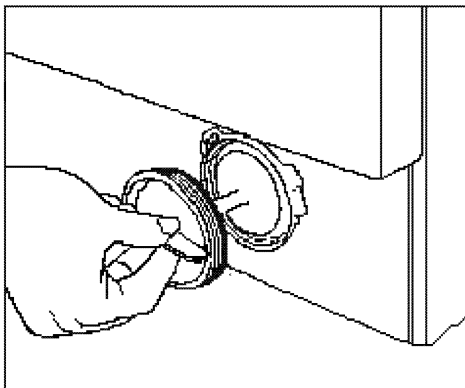
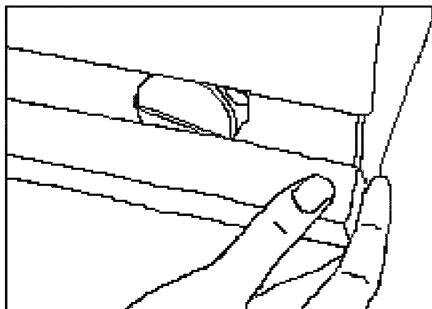

DEPÓSITO DO DETERGENTE

Os detergentes podem formar uma camada no depósito do detergente. Para limpar esta camada, retire o depósito de vez em quando e limpe-o com a ajuda de uma escova de dentes velha e muita água. Para retirar a gaveta do depósito de detergente:

- Puxe a gaveta do depósito de detergente até ao fim (IMAGEM-1)
- Levante a parte da frente da gaveta e continue a puxar até que a mesma saia. (IMAGEM-2)
- Lave-a com uma escova de dentes velha e com uma quantidade suficiente de água.
- Retire o detergente que aí tiver ficado, a fim de evitar que o mesmo vá para dentro da máquina.
- Depois de secar a gaveta do depósito de detergente, volte a colocá-la para dentro.



IMAGEM-1



IMAGEM-2

TAMPA DO SIFÃO

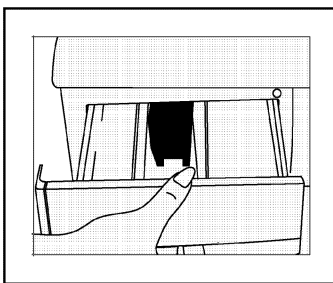
Puxe o depósito do detergente. Retire a tampa do sifão e limpe os resíduos do amaciador. Volte a colocar a tampa do sifão e verifique se foi colocada correctamente.

O COMPARTIMENTO

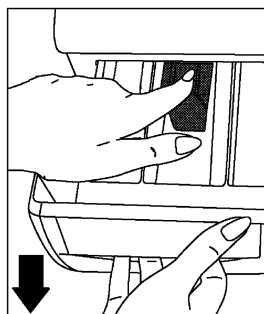
Limpe a superfície exterior do compartimento da sua máquina com água quente e com um produto de limpeza que não danifique o mesmo. Depois de enxaguá-lo com água limpa, limpe-o com um pano suave e seco.

⚠ ATENÇÃO

Se a máquina estiver instalada num local onde a temperatura ambiente for inferior a 0° C, siga as seguintes instruções quando a mesma não for utilizada:

- Desligue a máquina.
- Feche a torneira de entrada de água e retire as roscas da torneira.
- Coloque as extremidades do tubo de entrada de água e de escoamento num copo, pousado no chão.
- Gire a roda de programação para a função 'draining' (escoamento).
- Active o programa, pressionando o botão on/off.
- Desligue a sua máquina quando o programa tiver terminado.

Quando tiver completado este processo, a água que ficar dentro da máquina deverá ser escoada, a fim de evitar que se forme gelo. Quando voltar a trabalhar com a máquina, certifique-se de que a temperatura ambiente é superior a 0 °C.

O TAMBOR

Não deixe objectos metálicos tais como agulhas, clips ou moedas dentro da sua máquina. Estes objectos provocam a formação de ferrugem no tambor. Para eliminar as manchas de ferrugem, utilize um produto de limpeza que não contenha cloro e siga as instruções do fabricante do produto de limpeza. Nunca utilize esfregões de loiça ou objectos similares.

REMOVER O CALCÁRIO DA SUA MÁQUINA

Se colocar a quantidade apropriada de detergente na sua máquina, não haverá necessidade de remover o calcário. Contudo, se desejar aplicar o processo de remoção, utilize os protectores de calcário no mercado e siga as instruções dos mesmos.

⚠ ADVERTÊNCIA!

As substâncias utilizadas para a remoção do calcário contêm ácidos que poderão causar efeitos adversos na sua máquina, bem como alterações na cor da sua roupa.

SECÇÃO 7: INFORMAÇÕES PRÁTICAS



Bebidas Alcoólicas: A mancha deverá ser lavada primeiro com água fria, depois deve ser esfregada com glicerina e água e enxaguada com água misturada com vinagre.



Graxa: A mancha deve ser esfregada suavemente com detergente, sem danificar a roupa, e enxaguada depois. No caso de não ser eliminada, deverá ser esfregada com uma unidade de álcool puro (96°), misturada em 2 unidades de água e depois lavada com água quente.



Café e Chá: Estique a parte manchada da sua roupa e coloque-a na parte de cima de um alguidar, deitando-lhe água o mais quente que a mesma possa aguentar. Se a etiqueta da peça de roupa assim o indicar, lave-a com lexívia.



Cacau e chocolate: Deixe a sua roupa de molho (em água fria). Esfregue-a com sabão ou detergente e lave-a com água quente (à temperatura máxima que for permitido). Se permanecer uma mancha de gordura, deixe-a de molho em água oxigenada (3%).



Molho de Tomate: Depois de raspar as partes secas, (sem danificar a peça de roupa), deixe-a de molho em água fria durante meia hora e lave-a depois, esfregando-a com detergente.



Molho de carne ou ovo: Elimine os resíduos secos e passe uma esponja ou pano molhado. Esfregue a peça de roupa com detergente e lave-a com lexívia diluída.



Manchas de Gordura e Azeite: Primeiro retire os resíduos. Esfregue-a depois com detergente e passe-a por água morna.



MOSTARDA

Mostarda: Primeiro aplique glicerina na zona manchada. Esfregue-a com detergente e depois passe-a por água. Se a mancha não desaparecer, esfregue-a com álcool (nas roupas sintéticas ou de côr misture uma unidade de álcool para 2 unidades de água)



Mancha de sangue: Deixe a peça de roupa em água fria durante 30 minutos. Se a mancha não desaparecer, deixe-a de molho em água com amoníaco (3 colheres de amoníaco para 4 litros de água) durante mais 30 minutos.



Natas, gelados e leite: Deixe as peças de roupa em água fria e esfregue a área manchada com detergente. Se a mancha não desaparecer, aplique um pouco de lexívia no tecido. (Atenção: Não utilize lexívia em peças de roupa tingidas).

MOLHO

Molho: As manchas de molhos devem ser limpas o mais rapidamente possível. Devem ser lavadas com detergente e se não desaparecerem, deverão ser esfregadas com água oxigenada (uma porção de 3%).



Tinta: Ponha a zona manchada debaixo de água fria e espere que a tinta saia completamente. Depois esfregue a peça de roupa com sumo de limão e detergente diluídos em água e enxague 5 minutos depois.



Fruta: Estique a parte manchada da sua roupa e coloque-a na parte superior de um alguidar, deitando-lhe água fria. Não deite água quente na mancha. Esfregue-a com água fria e aplique glicerina. Espere cerca de 1 a 2 horas e enxague depois de ter aplicado umas gotas de vinagre.



Manchas de relva: Esfregue a parte manchada com detergente. Se o tipo de tecido permitir o uso de lexívia, lave-o com a mesma. Esfregue as peças de lã com álcool. (Para as peças de cor, utilize 1 porção de álcool puro e 2 de água.



Mancha de Óleo: A mancha deve ser eliminada antes que seque, aplicando diluente sobre a mesma. Deverá ser estregada depois com detergente e passada por água.



Manchas de queimado: Se a sua roupa permitir o uso de lexívia, poderá lavá-la com a mesma, adicionando-lhe água. Para as peças de lã, deverá cubrir a mancha com um pano embebido em água oxigenada e deverá passar a ferro com um pano seco sobre a mesma. Deverá ser lavado, depois de bem esfregado.

SECÇÃO 8: PARA EVITAR PEQUENOS PROBLEMAS

Todas as reparações da máquina deverão ser efectuadas por um serviço autorizado. Quando não conseguir eliminar o problema, siga as instruções abaixo mencionadas:

- Desligue a máquina.
- Feche a torneira da água.
- Peça ajuda ao serviço autorizado mais próximo.

PROBLEMA	CAUSA PROVÁVEL	RESOLUÇÃO
A sua máquina não funciona	Está desligada.	Insira a ficha na tomada
	Fusível com defeitos.	Mude o fusível.
	O quadro eléctrico está desligado.	Verifique o quadro.
	Nao pressionou o botão de início/pausa	Pressione o botão de início/pausa.
	O botão de programação está no estado desligado.	Gire o botão de programação para o programa desejado.
	A porta não está bem fechada.	Feche bem a porta. Deverá ouvir um clic.
A sua máquina não recebe água	A torneira de água está fechada.	Abra a torneira.
	O tubo de entrada de água está dobrado .	Verifique o tubo de entrada de água.
	O tubo de entrada de água está obstruído.	Limpe os filtros do tubo de entrada de água. (*)
	A válvula do filtro da entrada de água está obstruída.	Limpe a válvula dos filtros da entrada de água. (*)
	A porta não está fechada correctamente.	Feche bem a porta. Deverá ouvir um clic.
A sua máquina não está a escoar a água.	O tubo de escoamento está obstruído ou torcido	Verifique o tubo de escoamento.
	O filtro da bomba está obstruído.	Limpe o filtro da bomba. (*)
	As roupas não estão bem colocadas dentro da máquina.	Separe as roupas pela máquina, de modo equilibrado.
A sua máquina está a vibrar.	Os pés da sua máquina não estão bem nivelados .	Ajuste os pés da máquina. (**)
	Os parafusos de transporte não foram removidos.	Retire os parafusos de transporte. (**)

(*)Ver a secção referente à manutenção e limpeza da sua máquina.

(**)Ver a secção referente à instalação da sua máquina.

PROBLEMA	CAUSA PROVÁVEL	RESOLUÇÃO
A sua máquina está a vibrar.	Há pouca quantidade de roupa dentro da máquina.	Não impede a utilização da máquina.
	Existe uma quantidade excessiva de roupa dentro da máquina ou não está colocada de modo equilibrado.	Não exceda a quantidade de roupa recomendada e separe-a de modo equilibrado.
	A sua máquina está a tocar algum objecto.	Coloque a sua máquina numa superfície dura.
Demasiada espuma no depósito do detergente.	Foi utilizada uma quantidade excessiva de detergente.	Pressione o botão start/pause. De modo a parar a espuma, dilua uma colher de amaciador em meio litro de água e deite-o no compartimento do detergente. Pressione o botão start/pause 5 a 10 minutos depois. Utilize a quantidade de detergente adequada na próxima lavagem.
	Foi utilizado um detergente não aconselhável.	Utilize apenas os detergentes aconselhados pelas marcas das máquinas.
O resultado da lavagem é mau.	A sua roupa estava demasiado suja para o programa que escolheu.	Seleccione o programa adequado (ver Quadro 1)
	A quantidade de detergente utilizada não foi suficiente.	Use mais detergente de acordo com as instruções do fabricante.

PROBLEMA	CAUSA PROVÁVEL	RESOLUÇÃO
O resultado da lavagem é mau.	Colocou uma quantidade excessiva de roupa na máquina.	Ponha as roupas na máquina de modo a que não exceda a capacidade máxima.
	A água da sua casa pode conter muito calcário.	Use a quantidade de detergente recomendada pelo fabricante.
	As roupas não estão bem distribuídas na máquina.	Separe as roupas pela máquina, de modo equilibrado.
A água é escoada da máquina mal se encontra cheia.	A parte final do tubo de escoamento de água encontra-se numa posição demasiado baixa, segundo as instruções da máquina.	Coloque o tubo de escoamento de água a uma altura adequada.**)
Não existe água no tambor durante a lavagem.	Não existe nenhuma avaria. A água está na parte inferior do tambor.	-
Ficam resíduos de detergente nas roupas.	Os restos de alguns detergentes que não se dissolvem na água, ficam colados à sua roupa.	Pondo a sua máquina na função "Enxaguamento" (Rinsing), efectue um enxaguamento adicional para eliminar as manchas de detergente. Poderá eliminar igualmente os restos de detergente com a ajuda de uma escova, depois de que a roupa esteja seca.
A roupa fica com manchas cinzentas.	Estas manchas poderão ser causadas por óleo, natas ou cremes.	Utilize a maior quantidade de detergente declarada pelo fabricante de detergente na próxima lavagem.

PROBLEMA	CAUSA PROVÁVEL	RESOLUÇÃO
O processo de centrifugação não se realiza ou inicia-se com algum atraso.	Não existe nenhuma avaria. Pode acontecer que a roupa não esteja bem equilibrada dentro da máquina.	O sistema de controle do equilíbrio da sua máquina tentará distribuir as peças de roupa de uma forma homogênea. Uma vez que a roupa esteja bem distribuída, o processo de centrifugação iniciará. Tente que numa próxima lavagem, a roupa fique bem distribuída dentro da máquina.

SECÇÃO 9: SISTEMA DE IDENTIFICAÇÃO AUTOMÁTICA DE AVARIAS

A sua máquina está equipada com sistemas que o avisam quando existe algum tipo de avaria. Estes sistemas vão efectuando controlos automáticos durante todo o processo de lavagem.





CÓDIGO DE AVARIA	INDICADOR DE AVARIA	AVARIA PROVÁVEL	O QUE DEVERÁ FAZER
Err 01	A luz de Início/Pausa, pisca rapidamente.	A porta não está bem fechada.	Feche bem a porta até que oia um click. Se o problema persistir, apague a máquina, desligue-a da tomada e chame alguém do serviço técnico autorizado mais próximo, o mais rapidamente possível.





CÓDIGO DE AVARIA	INDICADOR DE AVARIA	AVARIA PROVÁVEL	O QUE DEVERÁ FAZER
Err 02	A luz do programa pronto a iniciar pisca muito rapidamente.	O nível de água da sua máquina está abaixo da quantidade necessitada. Pode haver pouca pressão de água ou um bloqueamento do tubo de entrada de água.	Abra a torneira de entrada de água ao máximo. A água podia estar cortada. Se o problema persistir, a sua máquina parará automaticamente. Desligue-a, feche a torneira de entrada de água e chame o serviço técnico autorizado mais próximo.
Err 03	Os indicadores luminosos de Início/Pausa e do programa pronto a iniciar piscam rapidamente.	O filtro da bomba encontra-se entupido ou a bomba estragou-se.	Limpe o filtro da bomba. Se o problema persistir, chame o serviço técnico autorizado mais próximo. (*)





(*) Veja a secção dedicada à manutenção e limpeza da sua máquina.



CODIGO DE FALLO	INDICADOR DE FALLO	PROBABLE FALLO	PROCESO QUE SE REALIZARA
Err 05	Los indicadores luminosos de Inicio /Pausa y de programa finalizado, parpadean rápidamente.	La resistencia de su máquina o el sensor de temperatura han fallado.	Apague su máquina lavadora y desenchúfela. Cierre la toma de agua y contacte con su Servicio Técnico Autorizado más cercano.
Err 06	La luz de programa preparado y de programa finalizado, parpadean rápidamente.	El motor ha fallado.	Apague y desenchufe su máquina y acuda a su Servicio Técnico Autorizado más cercano.
Err 07	El indicador luminoso de Inicio / Pausa ,programa preparado y porgrama finalizado, parpadean rápidamente.	Error de configuración	Apague y desenchufe su máquina y acuda a su Servicio Técnico Autorizado más cercano.
Err 08	Los indicadores luminosos de Inicio /Pausa, programa preparado y porgrama finalizado, parpadean rápidamente.	Error.	Apague y desenchufe su máquina y acuda a su Servicio Técnico Autorizado más cercano.
Err 09	El indicador luminoso de programa preparado y el de programa finalizado se encienden permanentemente sin parpadear.	El voltaje de la red es demasiado alto o demasiado bajo.	Si el voltaje de la red es más bajo de 150V o superior a 260V, su máquina se detendrá automáticamente. Cuando el voltaje de la red vuelva a la normalidad, su máquina, su máquina lavadora continuará funcionando.

SECÇÃO 10: SÍMBOLOS INTERNACIONAIS DE LAVAGEM

			
Água tépida a 40°	Não lavar	Brando 110°C max.	Médio 150° max.

			
Forte 200°Cmax	Não passar a ferro	Proíbido o uso de secador	Estender para secar.

			
Lavar e vestir.	Secar esticado.	Não usar lexívia	Lexívia à mão.

		
<p>Estes são símbolos de lavagem a seco. As letras indicam qual o tipo de solvente que deverá ser utilizado. Todas as peças que contenham estes símbolos não deverão ser lavados na sua máquina a não ser que a etiqueta diga algo em contrário.</p>		

P

Serviços autorizados :

Qualquer intervenção na sua máquina de lavar deve ser realizada :

- quer pelo seu revendedor,
- quer por um outro profissional qualificado autorizado pela marca.

Ao chamá-los, indique a referência completa de sua máquina (o modelo, o tipo, o número da série). Estas informações figuram na placa de identificação fixada atrás da máquina .

O símbolo  no produto ou na embalagem indica que este produto não pode ser tratado como lixo doméstico. Em vez disso, deve ser entregue ao centro de recolha selectiva para a reciclagem de equipamento eléctrico e electrónico.

Ao garantir uma eliminação adequada deste produto, irá ajudar a evitar eventuais consequências negativas para o meio ambiente e para a saúde pública, que, de outra forma, poderiam ser provocadas por um tratamento incorrecto do produto.

Para obter informações mais pormenorizadas sobre a reciclagem deste produto, contacte os serviços municipalizados locais, o centro de recolha selectiva da sua área de residência ou o estabelecimento onde adquiriu o produto.

52006742