

BRANDT

LIVRO DE INSTRUÇÕES

GAMA ZOO



Índice

Normas de segurança / Recomendações	4
Instalação	5
Segurança alimentar	6
Inversão do sentido de abertura da porta	7
Descrição geral	8
Utilização do frigorífico	9
Utilização do compartimento 	9
Utilização do écran LCD	10
Descongelação / Limpeza e Manutenção	13
Problemas de funcionamento	14

Estimado cliente

Acabaram de adquirir um frigorífico BRANDT facto que desde já agradecemos.

A nossa equipa de pesquisa concebeu para vós uma nova geração de aparelhos para vos facilitar a vida.

Com espaços consagrados para uma arrumação óptima com toda a liberdade, um desenho sóbrio e fluido e desempenhos apreciáveis, os novos frigoríficos **BRANDT** têm todas as qualidades para conservar da melhor forma os vossos alimentos e responder aos vossos hábitos de consumo.

Encontrarão igualmente na gama de produtos BRANDT, uma vasta escolha de fornos, micro-ondas, placas, exaustores, fogões, máquinas de lavar louça, secadores de roupa, frigoríficos e congeladores que poderão associar ao vosso novo frigorífico **BRANDT**.

No pico da inovação, **BRANDT** contribui assim para a melhoria da qualidade de vida quotidiana trazendo-vos produtos sempre com maiores desempenhos, simples utilização, respeitadores do meio ambiente, estéticos e fiáveis.



NORMAS DE SEGURANÇA

Este aparelho foi concebido para conservar os produtos alimentares de utilização doméstica. Qualquer outro tipo de utilização será incorrecto.

A instalação deve ser efectuada segundo as instruções deste manual; uma má instalação pode deteriorar o aparelho.

Se o aparelho tiver algum problema, deverão dirigir-se sempre exclusivamente aos centros autorizados de serviço pós venda ou a técnicos qualificados.



Para qualquer operação de manutenção, desligar previamente o aparelho, evitando puxar o cabo de alimentação.

Se este frigorífico substitui outro, que tinha um dispositivo de fecho com bloqueio, não esquecer de o tornar inutilizável destruindo o dispositivo de fecho, ou melhor ainda, desmontando a porta do antigo aparelho, para evitar que alguém possa ficar fechado dentro do aparelho (crianças, animais, etc.)



RECOMENDAÇÕES

Depois de desembalar o aparelho, verificar que está em condições. Na eventualidade de algum dano, este deverá ser comunicado ao revendedor nas 24 horas que se seguem à sua entrega. Os materiais empregues para a embalagem são recicláveis. Manter estes materiais fora do alcance das crianças.



O circuito de refrigeração do aparelho contém isobutano refrigerante, um gás natural pouco poluente mas de qualquer forma inflamável. Durante o transporte e a instalação do aparelho, assegure-se de que nenhum dos componentes do circuito de refrigeração ficou danificado. No caso de algum dano, mantê-lo longe das chamas e das fontes de calor e arejar bem o local onde se encontra. Para um funcionamento óptimo do aparelho, instalá-lo longe das fontes de calor e assegurar-se de que o ar circule bem à sua volta. **(ver instalação do aparelho)**

INSTALAÇÃO

 Antes de proceder à instalação ler atentamente as **Recomendações e as Normas de segurança**, para evitar certos inconvenientes.

Instalar o aparelho num local sem humidade e bem arejado, longe de qualquer fonte de calor. Deixar uma distância mínima de 10 cm entre a parte de cima do aparelho e algum móvel que se encontrar por cima. Se a vossa instalação assim o não permitir, deixar 5 cm entre a parte de cima da carroçaria e qualquer outro móvel de cozinha fixado na parede e cerca de 2 cm de cada lado do aparelho.

Se o vosso aparelho tiver de ser instalado ao lado de um frigorífico ou congelador, deve manter-se um intervalo de 5 cm dos lados, para impedir a formação de condensação no exterior do aparelho

 A classe climatérica do aparelho está indicada na placa sinalética. Ela determina o rang das temperaturas ambiente para a qual a unidade frigorífica é concebida, garantindo o bom funcionamento do aparelho.

Classe	Temperaturas ambiente
N	16° a 32°
ST	18° a 38°
T	18° a 43°



Ligação eléctrica

- . Características da tomada: 220-20V com tomada terra.
- . Evitar de utilizar adaptadores ou extensões.
- . Evitar que o cabo esteja em contacto com o compressor.
- . Evitar que o cabo fique preso sob o aparelho.

A instalação eléctrica do aparelho tem uma ligação terra. Para vossa segurança, ligar o aparelho a um a tomada com ligação à terra eficaz (em conformidade com as normas em vigor obre a segurança da instalação eléctrica).

O construtor declina qualquer responsabilidade pelos estragos que poderiam ser causados pela inexistência de ligação à terra.

ATENÇÃO ANTES DE LIGAR O APARELHO

1. Limpar o interior do frigorífico com água morna com um pouco de bicarbonato. Limpar e secar cuidadosamente.
2. Esperar 2 horas antes da colocação em funcionamento para assegurar a estabilização dos lubrificantes do moto-compressor.

SEGURANÇA ALIMENTAR

Explicação sinalética da zona mais fria (conforme o modelo)



Este símbolo indica o sítio da zona mais fria do vosso frigorífico.

Zona mais fria: inferior ou igual a +4°C

Carnes, aves, peixes, charcutarias, pratos cozinhados, saladas compostas, preparações e pastelaria à base de ovos ou de creme, massas frescas, massa de tarde, pizza/quiches, produtos frescos e queijos frescos, legumes prontos a utilizar vendidos em sacos plásticos e mais geralmente qualquer produto fresco cuja data limite de consumo está associada a uma temperatura de conservação inferior ou igual a + 4°C.

Indicador de temperatura

Termóstato a regular



Temperatura correcta



O indicador de temperatura permite controlar o bom funcionamento do vosso frigorífico. O indicador apresenta “OK” assim que a zona mais fria atinge uma temperatura média inferior ou igual a 4°C (4 horas após a colocação em funcionamento). Se a temperatura for superior a 4°C o indicador fica preto. O utilizador deve então fazer baixar a temperatura do seu frigorífico regulando o seu termóstato (ver capítulo “Regulação do termóstato”).

Atenção: Uma abertura prolongada da porta do frigorífico provoca um aumento da temperatura interna. A fim de bem medir a temperatura, a leitura do indicador deve ser efectuada num período de 30 segundos.



Arrumação dos alimentos

Zona mais fria

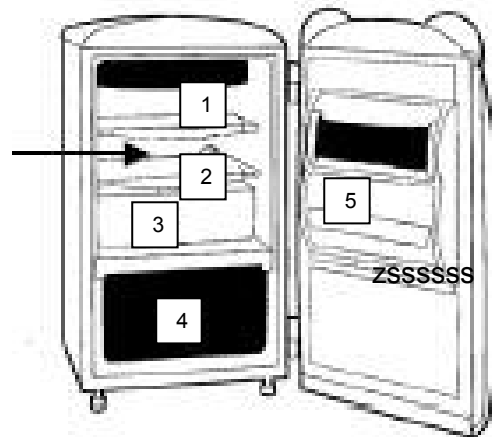

Atenção

. A temperatura não é totalmente uniforme em todo o aparelho, por isso existe, as zonas apropriadas para cada tipo de alimento.

1 – Produtos lácteos, queijos, ovos

2 – Carne, charcutaria, peixes

3 – Frutos e legumes

4 – Conservação de alimentos congelados **

5 – Condimentos (molhos) e bebidas

INVERSÃO DE ABERTURA DA PORTA

É possível alterar o sentido de abertura da porta (conforme o modelo) para a esquerda em vez de direita.

 O aparelho deve sempre ser desligado quando se procede à alteração do sentido da abertura da porta.

1 – Retirar com precaução os tpa parafusos situados na porta e do lado oposto à abertura actual.

2 – Com a ajuda de uma chave apropriada, desaparafusar completamente as dobradiças da porta e colocá-las do outro lado.

3 – Colocar os tapa-parafusos nos buracos onde se encontravam antes as dobradiças.

DESCRIÇÃO GERAL

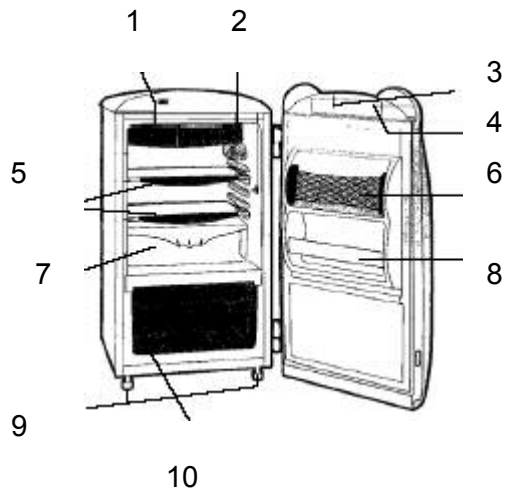

Pega



1 – Prateleira 4 compartimentos desmontável

2 – Termóstato

3 – Compartimento das pilhas

4 – Botão reset

5 – Prateleiras amovíveis

6 – Zona multi usos

7 – Compartimento para legumes

8 - Porta condimentos

9 – Pés ajustáveis

10 – Compartimento 2*

Observação: o esquema pode não corresponder exactamente ao vosso frigorífico. Também as características e suas posições podem variar de um modelo para o outro.

O aparelho é composto por dois compartimentos: um compartimento superior para a refrigeração e conservação de alimentos frescos e um compartimento inferior  para a conservação de alimentos congelados por um máximo de 2 semanas.

UTILIZAÇÃO DO FRIGORÍFICO

Quando o termóstato se encontra no 0, o aparelho não funciona. Para o ligar deverão rodar o botão no sentido dos ponteiros do relógio. O valor 1 corresponde à temperatura mais elevada e 7 à temperatura mais fria.

As temperaturas nos dois compartimentos não podem ser reguladas independentemente. Para uma temperatura ambiente de 16°C, deverão regular para 1. Para uma temperatura ambiente de cerca 25°C, os valores 2,3,ou 4 podem ser seleccionados.

CONSELHOS

- . Não colocar no frigorífico alimentos quentes ou garrafas não fechadas.
- . Nunca colocar no aparelho líquido inflamável ou explosivos, tais como dissolventes, acetona, etc. Correria o risco de explodir.
- . Convém embrulhar as carnes e os peixes para evitar os cheiros.
- . Deixar um espaço suficiente entre os alimentos para permitir que o ar circule bem entre eles.
- . Para evitar qualquer contaminação entre os diferentes produtos alimentares, arrumá-los separados uns dos outros, bem embalados ou protegidos em recipientes.
- . Não colocar os alimentos em contacto com a parede fria de trás do frigorífico.
- . A porta só deve estar aberta o tempo necessário para retirar ou colocar alimentos.

UTILIZAÇÃO DO COMPARTIMENTO

Compartimento

Este compartimento permite conservar os alimentos congelados durante um máximo de 2 semanas e fazer cubos de gelo.

A duração de conservação dos alimentos congelados depende do tipo de alimentos. Ver as instruções nas embalagens. Não colocar garrafas no compartimento conservador pois podem rebentar. Nunca conservar limonada, sumo de fruta, cerveja, vinho, champanhe, etc...no compartimento conservador.

UTILIZAÇÃO DO ÉCRAN LCD

Os comandos do écran LCD têm 5 botões: Écran LCD



Comandos Écran LCD

- . O botão permite regular as funções electrónicas da porta, tal como a melodia de abertura da porta.
- . O botão permite escolher entre 12 melodias
- . O botão permite regular a data, hora e programar o alarme.
- . O botão permite colocar o cursor no item precedente
- . O botão permite colocar o cursor no item seguinte.

Ao fim de alguns segundos, se nenhuma selecção for efectuada, o écran afixa de novo a hora.







Altifalante. A cada abertura da porta, o aparelho toca a melodia seleccionada pelo utilizador entre as 12 melodias propostas. Todavia, é possível baixar o volume.

1. Carregar no botão para fazer aparecer o ícone do altifalante no écran. Este pisca.
2. Utilizar os botões e para regular o altifalante para se desejarem escutar a melodia seleccionado ou para se desejarem cortar o volume sonoro. Observação: a função “olhos piscam” deixará igualmente de funcionar (ver ponto seguinte).
3. Para validar a vossa selecção, carregar no botão .

Os olhos piscam. A cada abertura da porta, os olhos acendem e piscam, salvo se escolheram cortar o volume sonoro. (ver ponto precedente):





1. Carregar 2 vezes no botão para fazer aparecer o ícone dos olhos no écran.
2. Utilizar os botões e para regular os olhos no se desejarem que os olhos acendam e pisquem ou no se não desejarem que acendam e pisquem.
3. Para validar a vossa selecção, carregar 2 vezes no botão ou aguardar simplesmente que os ícones deixem de piscar.

Alarme. Assim que o alarme é activado, o aparelho toca a melodia seleccionada à hora escolhida (ver “regulação da data, hora e alarme”). É possível desactivar o alarme. Para programar o alarme, ver abaixo “regulação de alarme”.

1. Carregar 3 vezes no botão  para fazer aparecer o ícone de alarme no écran. Este pisca.
2. Utilizar os botões  e  para regular o alarme para  se desejarem activar o alarme ou para  se desejarem desactivar o alarme.
3. Para validar a vossa selecção, carregar no botão  ou aguardar simplesmente que os ícones cessem de piscar.









Regulação da data e da hora

O écran de base afixa a data e a hora. Para regular a data e a hora:

1. Carregar durante cerca de 3 segundos no botão  até que o ano pisque.
2. Utilizar os botões  e  para seleccionar o ano correcto.
3. Carregar mais uma vez no botão . O mês pisca. Utilizar os botões referidos no ponto 2 para seleccionar o mês correcto.
4. Repetir o ponto 3 para regular o dia, a hora e os minutos.
5. Para validar as vossas regulações, carregar no botão . A data e hora fixam então no ecrã.







Regulação do alarme

É importante regular a hora do alarme mesmo que não tenham a intenção de a utilizar, uma vez que esta pode, acidentalmente, disparar a uma hora inconveniente. Para que o alarme dispare é necessário que o ícone  tenha sido seleccionado (ver alarme). Para regular a hora à qual o alarme irá disparar:

1. Carregar no botão . A hora por defeito de alarme fixa: “0.00”.
2. Carregar durante cerca de 3 segundos no botão  até que a hora pisque.
3. Utilizar os botões  e  para seleccionar a hora.
4. Carregar no botão . Os minutos piscam. Utilizar os botões referidos atrás para seleccionar os minutos.
5. Para validar as vossas regulações, carregar no botão .
6. Para parar a melodia de alarme assim que este começa a funcionar, carregar no botão  ou no botão .

Escolha da melodia (abertura da porta e alarme)

O utilizador tem à escolha entre 12 melodias. O altifalante deve ser regulado para  para que se possa ouvir a música. Assim que uma melodia for seleccionada, esta toca sempre que a porta é aberta.

1. Carregar no botão . A primeira melodia dispara e o écran fixa o número da melodia.
2. Utilizar os botões  e  para escutar as outras melodias.
3. Para validar a melodia escolhida, carregar no botão  no momento em que está a ouvi-la.
4. A qualquer momento pode parar a melodia premindo o botão  ou .

BOTÃO DE RESET DAS REGULAÇÕES DO ÉCRAN LCD

A qualquer momento podem apagar todas as regulações feitas graças ao botão “reset”. Este pequeno botão preto está situado no compartimento das pilhas nas costas da porta do aparelho. Para o colocar a zero, carregar suavemente no botão com a ajuda de um objecto com ponta fina, por exemplo uma caneta.

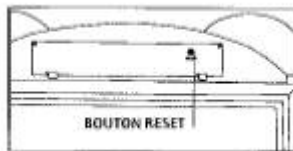

INSTALAÇÃO OU SUBSTITUIÇÃO DAS PILHAS (NÃO FORNECIDAS) DO ECRAN LCD

1. Abrir a porta. Retirar os dois pequenos parafusos do compartimento.

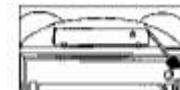

2. Retirar delicadamente o compartimento com atenção para não arrancar os fios.
3. Retirar a cobertura e, se for o caso, as pilhas utilizadas.



4. Inserir 3 pilhas LR20 (tipo D) no compartimento, verificando que os + e os – das mesmas fiquem correspondentes aos existentes na ilustração situada no interior do compartimento.
5. Voltar a colocar a tampa e o compartimento.
6. Voltar a colocar os dois parafusos e fechar a porta.



DESCONGELAÇÃO

O sistema de descongelação do frigorífico é automático. A parte de trás do frigorífico fica coberta de gelo quando o compressor funciona e descongela quando este desliga. A água evapora-se por ela mesma.

O compartimento conservador ****** deve sempre ser descongelado quando a camada de gelo atingiu uma espessura de cerca de 4 mm. Em qualquer caso, o compartimento deve ser descongelado pelo menos 1 vez por ano.

1. Desligar o aparelho.
2. Embalar os alimentos congelados num saco térmico e mantê-los num local frio.
3. Retirar o gelo com um raspador em madeira ou plástico. A descongelação pode ser acelerada colocando uma taça com água no compartimento e ****** fechando a porta.
4. Assim que o gelo estiver descolado, retirá-lo. Nunca utilizar instrumentos metálicos ou aparelhos eléctricos para acelerar a descongelação (por exemplo secador de cabelo).

LIMPEZA E MANUTENÇÃO

Desligar o frigorífico antes de proceder à limpeza.

É recomendado proceder frequentemente à limpeza e à desinfeção do vosso aparelho.

- . Limpar o interior com água e bicarbonato com a ajuda de uma esponja ou de um esfregão, evitando assim a formação de maus odores.
- . Não utilizar nunca dissolventes ou detergentes abrasivos pois poderiam danificar o interior do aparelho. Não colocar os acessórios interiores na máquina de lavar louça.
- . Recomenda-se passar um pano uma vez por ano nas costas do aparelho pois se estiver sujo o rendimento do frigorífico diminui e o consumo aumenta.

SUBSTITUIÇÃO DAS LÂMPADAS

1. Desligar o frigorífico.
2. Retirar a parte transparente carregando e descolando ligeiramente a pequena parte móvel interior.
3. Retirar a ampola desaparafusando-a no sentido contrário dos ponteiros do relógio.
4. Colocar uma nova lâmpada de 15W aparafusando-a no sentido dos ponteiros do relógio.
5. Voltar a colocar a parte transparente e voltar a ligar o aparelho

PROBLEMAS DE FUNCIONAMENTO

Existem barulhos que são completamente normais no frigorífico:

- . o gás refrigerante pode produzir um pequeno barulho ao circular nos circuitos
- . o compressor pode produzir certos barulhos que podem acentuar-se no arranque
- . o “crac” produzido pelas dilatações e contracções dos materiais utilizados

PROBLEMA	SOLUÇÃO
O frigorífico não funciona	Verificar se a ficha está bem ligada, se o fusível não fundiu ou se o disjuntor não disparou.
O frigorífico vibra ou faz barulho	Verificar se está bem nivelado. Regular os pés.
O frigorífico não refresca / não o suficiente	Verificar o termóstato e regulá-lo para uma temperatura mais adequada.
A lâmpada do frigorífico não acende	Verificar a lâmpada e se for o caso mudá-la. Verificar igualmente se a tomada está ligada e se o fusível não está fundido ou se o disjuntor disparou.
O compressor não arranca após uma alteração de temperatura.	Isso é normal, o compressor arrancará após um certo tempo.
Existe água no chão.	O buraco de evacuação está entupido. Desentupi-lo com a ajuda de uma agulha de tricot.

SERVIÇO DE ASSISTÊNCIA TÉCNICA

Se já realizaram as verificações sindicadas e o problema persiste, **NÃO REALIZEM NENHUMA REPARAÇÃO**. Colocar-vos em contacto com o serviço de assistência técnica mais próximo.

Este aparelho respeita as directivas CEE 73/23, 93/68, 89/336, 96/57, 92/31, 94/62

SERVIÇOS APÓS- VENDA

. As eventuais intervenções no vosso aparelho devem ser efectuadas por um profissional qualificado depositário da marca.

. Aquando da chamada, mencionar a referência completa do aparelho (modelo, tipo, nº de série) Estas indicações estão no vosso certificado de garantia e na placa sinalética.

Peças de origem: Aquando de uma intervenção de manutenção, pedir a utilização exclusiva de peças certificadas de origem.