

Brandt

ES MANUAL DE INSTALACIÓN Y DE USO

PT GUIA DE INSTALAÇÃO & DE UTILIZAÇÃO

Frigorífico-Congelador Frigorífico-Congelador



Brandt

Estimado cliente, estimada clienta,

*Acaba de comprar un **frigorífico-congelador BRANDT** y queremos darle las gracias por ello*

Hemos volcado en este aparato toda nuestra pasión y nuestro saber, para que responda mejor a sus necesidades. Innovador y de altas prestaciones, lo hemos diseñado para que también sea fácil de utilizar.

*También encontrará en nuestra gama de productos **BRANDT**, una amplia selección de lavavajillas, lavadoras y secadoras, congeladores, cocinas y hornos, placas de cocción y campanas extractoras, que podrá combinar con su nuevo **frigorífico-congelador BRANDT**.*

*Le invitamos a visitarnos en nuestra página web **www.brandt.com**, en la que encontrará todos nuestros productos y otras informaciones útiles y adicionales.*

BRANDT

Con el objetivo de mejorar constantemente nuestros productos, nos reservamos el derecho de efectuar modificaciones en sus características técnicas, funcionales o estéticas vinculadas con los avances técnicos.



Importante:

Antes de poner en marcha si aparato, lea atentamente este manual de instalación y utilización para familiarizarse lo más rápidamente con su funcionamiento.

www.brandt.com

1 Seguridad y medioambiente	
• Consignas de seguridad.....	4
• Respeto del medioambiente y ahorros de energía.....	5
• BIOCARE - Los tabiques anti-bacterias	5
2 Descripción de su aparato	
• NO FROST: significación y funcionamiento	7
3 Cómo efectuar su primera instalación	
• Inversión del sentido de apertura da las puertas.....	8
• Instalación de su aparato	11
• Conexión eléctrica	12
4 Cómo utilizar su frigorífico	
• Puesta en marcha y ajuste del aparato.....	13
• Frío mezclado o regulado (según los modelos)	16
• Preparación de los alimentos que poner en el frigorífico	17
• Colocación de los alimentos en su frigorífico	17
• Modularidad de la ordenación de su frigorífico	18
• El espacio Maxi-Fresh (según los modelos).....	18
• Descongelación automática de su frigorífico	18
5 Cómo utilizar su congelador	
• Productos congelados.....	19
• Preparación de los alimentos que congelar	19
• Guía de congelación de los alimentos	20
• Colocación de los alimentos en su congelador	23
• Congelación rápida.....	23
• Descongelación de los alimentos.....	24
• Descongelamiento automático de su congelador.....	24
6 Mantenimiento corriente de su aparato	
• Limpieza de sus aparato	25
• Cambio de la bombilla	26
• Clearit.....	26
7 Ruidos, molestias o pequeñas averías	
• Ruidos de funcionamiento normales.....	27
• Molestias o pequeñas averías.....	27

Esa guía de instalación y de uso de su frigorífico-congelador es válida para varios modelos . Pueden aparecer ligeras diferencias de detalles y de equipos entre su aparato y las descripciones presentadas.

A lo largo de las páginas de este manual, descubrirá los símbolos siguientes que le señalarán :

 **las consignas de seguridad que respetar de modo imperativo**

 **un peligro de inflamación de un gas**

 **un peligro eléctrico**

 los consejos y las informaciones importantes

Este aparato, destinado a un uso exclusivamente doméstico, ha sido concebido para conservar y congelar alimentos.

⚠ Respete imperativamente las consignas siguientes. Rehusamos cualquier responsabilidad y garantía en caso de no respeto de estas recomendaciones que podrían provocar daños materiales o corporales.

Su aparato debe instalarse, fijarse si necesario, y ser utilizado en conformidad con las instrucciones de este manual de instalación y de uso para evitarle cualquier daño y evitar los peligros debidos a su instalación, incorrecta.

Si el aparato ha sido transportado a su casa en posición horizontal, póngalo a la vertical y espere dos horas antes de enchufarlo. Una pequeña cantidad de aceite puede haber corrido en el circuito de refrigeración, debe dejarle el tiempo de refluir hacia el motor antes de enchufar el aparato, sino puede dañarlo.

Si su aparato está dotado de ruedecillas recuerde que sólo sirven para facilitar los pequeños movimientos. No lo desplace en largos trayectos.

Efectúe la primera limpieza (ver capítulo "Instalación de su aparato") antes de enchufar su aparato a la red eléctrica. Antes de cualquier operación de mantenimiento, desenchufe su aparato. No tire del cable de alimentación, sino agarre directamente la ficha.

No ponga nunca tarros que contienen líquidos en el congelador excepto si sólo están llenos al 2/3 de su capacidad : la congelación dilata los líquidos y el recipiente podría explotar.

No utilice otro medio que los que recomendamos en este manual para acelerar la descongelación.

No utilice aparatos eléctricos en el interior de los compartimentos destinados a la conservación de los alimentos congelados, excepto recomendación contraria del fabricante. No deje a los niños jugar con el aparato, aleje a los animales domésticos. Los aparatos usados deben inmediatamente volverse inutilizables. Desenchufe y corte el cable de alimentación a ras del aparato. Procure inutilizar el cierre de la puerta, o mejor aún, desmonte la puerta para evitar, por ejemplo, que se quede encerrado dentro un niño o un animal jugando.

Si se producen incidentes y que no puede resolverlos gracias a los consejos que le damos (ver capítulo "Ruidos, molestias o averías pequeñas"), llame exclusivamente a los centros de servicio postventa autorizados o a un profesional cualificado.

⚠ El circuito de refrigeración de su aparato contiene isobutano refrigerante (R600a), un gas natural no contaminante pero sin embargo inflamable.

Durante el transporte y la instalación de su aparato, asegúrese de que ningún componente del circuito de refrigeración haya sido dañado. En caso de daño, mantenga su aparato lejos de las llamas y de cualquier fuente de calor o de inflamación, y ventile la pieza donde se encuentra.

Para limitar el consumo eléctrico de su aparato:

- Instálelo en un lugar apropiado(ver capítulo "Instalación de su aparato").
- Conserve las puertas abiertas lo menos tiempo posible. No introduzca alimentos todavía calientes en su frigorífico o congelador, en particular si se trata de sopas o de preparaciones que liberan una gran cantidad de vapor.
- Procure mantener un funcionamiento óptimo de su aparato no dejándolo demasiado hielo acumularse en el congelador (descongélalo cuando el espesor de hielo excede 5-6 mm) y limpiando periódicamente el condensador(ver capítulo "Mantenimiento corriente de su aparato").
- Controle periódicamente las juntas de las puertas y asegúrese de que cierran siempre de manera eficaz. Si no es el caso, diríjase a su servicio postventa.

Las piezas de embalaje así como las que componen la totalidad de su aparato utilizan materias reciclables. Conviene tenerlo en cuenta durante su eliminación. Infórmese mediante su vendedor o los servicios técnicos de su ciudad en cuanto a las posibilidades de su desecho de manera adaptada y respetuosa del medioambiente.

En conformidad con las disposiciones legislativas más recientes en materia de protección y de respeto del medioambiente, su aparato no contiene C.F.C., sino un gas refrigerante lla-

mado R600a. El tipo exacto de gas refrigerante utilizado en su aparato aparece claramente sobre la placa de características que se encuentra en el interior de la parte frigorífica de su aparato, en el tabique izquierdo abajo.

El R600a es un gas no contaminante que no es nocivo para la capa de ozona y cuya contribución al efecto invernadero es casi nulo.

PROTECCIÓN DEL MEDIO AMBIENTE

Los materiales utilizados para el embalaje de este aparato son reciclables. Participe en su reciclaje y contribuya así a conservar el medio ambiente tirándolos a los contenedores municipales previstos para ellos.



Su aparato también contiene materiales reciclables, por lo que está marcado con este logotipo que le indica que los aparatos desechados no deben mezclarse con otros residuos. Actuando así, el reciclaje de los aparatos que organiza su fabricante se efectuará en las mejores condiciones posibles, de acuerdo con la directiva europea 2002/96/CE sobre los residuos de equipos eléctricos y electrónicos. Consulte en su ayuntamiento o a su vendedor para conocer dónde se encuentran los puntos de recogida de aparatos desechados más cercanos a su domicilio.

Le damos las gracias por su colaboración en la protección del medio ambiente.

BIOCARE - Los tabiques anti-bacterias

Se trata de un revestimiento específico sobre la cuba de su frigorífico compuesto de iones de plata que impiden a las bacterias desarrollarse.

El revestimiento anti-bacterias no necesita ningún tratamiento particular y queda activo durante toda la vida de su aparato.

Sin embargo, debe limpiar su aparato regularmente.

Ver capítulo "limpieza de su aparato".

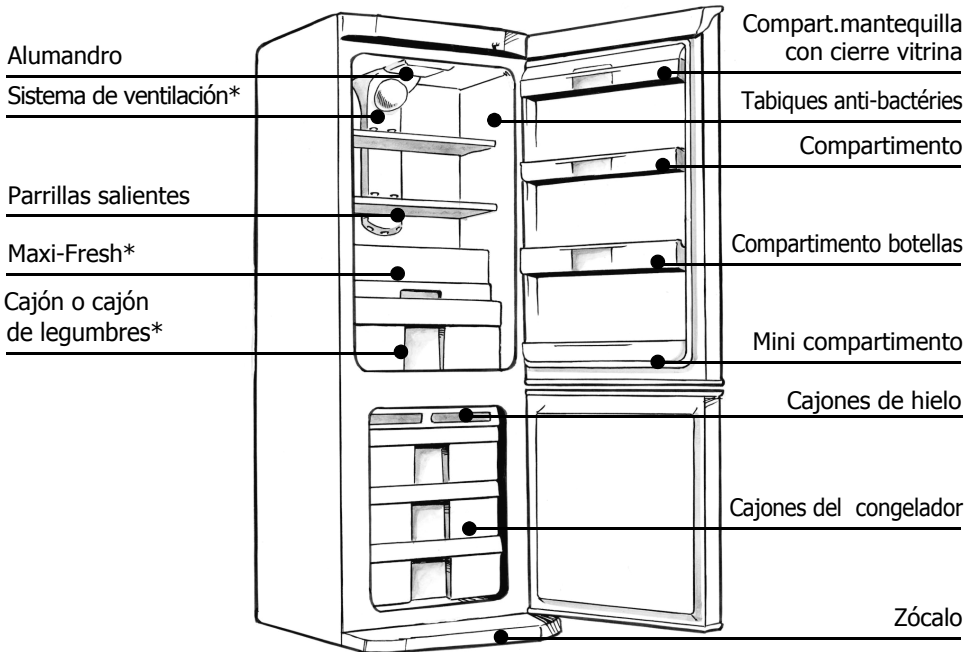

* según los modelos

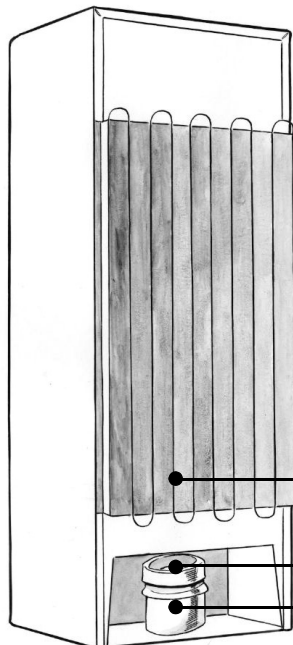

i Este manual de instalación y de uso de su frigorífico-congelador vale para varios modelos. Pueden aparecer ligeras diferencias de detalles y de equipos entre su aparato y las descripciones presentadas

Condensador

Cajón de recuperación de agua

Motor

Aparato diseñado y construido para evitar se acumule la escarcha en su interior.

Dotado de un dispositivo derrite automáticamente la escarcha y el agua generada cae a través de un pequeño tubo en el recipiente previsto al efecto a partir del cual se va evaporando.

i No precisa de su parte ninguna operación de deshielo.

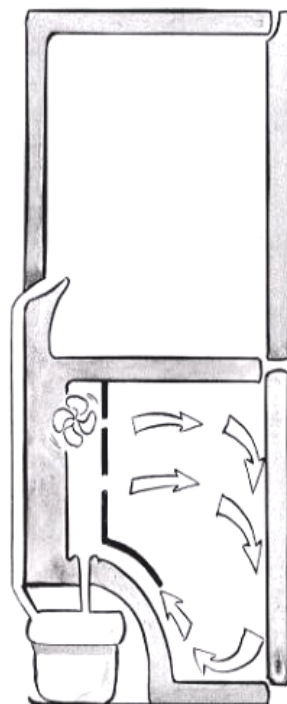

Las puertas suelen abrirse hacia la izquierda (bisagra a la derecha) ; si quiere abrir la puerta hacia la derecha, puede modificar el sentido de apertura siguiendo las indicaciones abajo mencionadas. Para una instalación correcta, le invitamos a seguir las indicaciones y la secuencia de las operaciones siguientes al pie de la letra:

Desmontaje de la puerta

1. Abra la puerta del frigorífico, y quite las tapas situadas arriba **A** y la tapa trasera **B** mediante una herramienta puntiaguda (un destornillador por ej.) empezando por el lado opuesto a la bisagra (R1).
2. Desenchufe el conector **C**, quite el cable de su alojamiento y fíjelo con cinta adhesiva sobre el tablero del aparato (R2).
3. Vuelva a cerrar la puerta y eche delicadamente el aparato hacia atrás .
4. Quite el zócalo tirando hacia usted las lengüetas **D** situadas sobre la parte inferior y haciéndola pivotar hacia arriba para desconectarla (R3). Quite la tapa **E** de su alojamiento a la izquierda y colóquela en el alojamiento a la derecha.
5. Quite el pasador de la bisagra de la parte inferior y quítelo de su alojamiento **F**, recupere la tapa de plástico situada entre la puerta y la bisagra sobre el pasador, desenrosque la bisagra de la parte inferior **G**, vuelva a enroscar el pasador en el orificio de izquierda sobre la bisagra (R5).
6. Quite la puerta del congelador (R5).
7. Desenrosque la bisagra del punto medio **H** procurando no perder las tapas de plástico colocadas sobre el pasador (R5).
8. Quite la puerta del frigorífico de la bisagra de la parte superior (R6).
9. Quite el tornillo y las tapas de la parte central sobre el lado izquierdo del aparato y colóquelas en los orificios sobre el lado derecho del aparato.

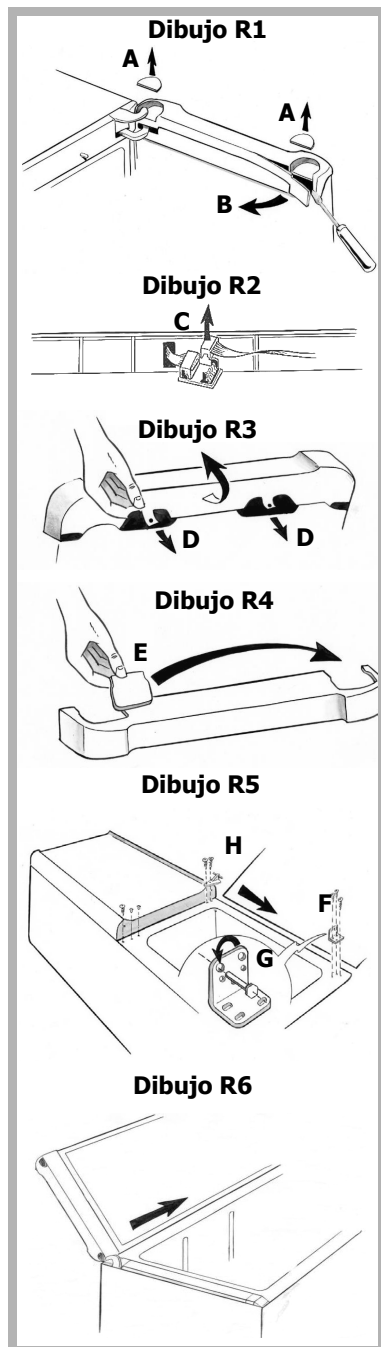

10. Quite las tapas **I** del tablero (R7).
11. Desenrosque y quite la bisagra de la parte superior **L** a la derecha (R7).
12. Desenrosque el tablero **M** y quítelo levantando la parte superior, a partir del medio, para desprender las tres cuñas de madera situadas en el interior. Haga pivotar el tablero hacia abajo, y después lateralmente, para desprender el cable (R8).
13. Desenrosque el pasacable **N** y quítelo de su alojamiento, a la derecha del aparato. Quite el cable de su alojamiento a la derecha, haga pivotar el pasacable de 180°, introdúzcalo en el alojamiento a la izquierda y enrósquelo para fijarlo (R12). Introduzca el cable en los alojamientos, a la izquierda de la travesía.
14. Vuelva a montar el tablero haciendo pasar el cable y el pasacable en el emplazamiento previsto a la izquierda **O**. Posicione correctamente las cuñas de madera de la parte central arriba y abajo del tablero, y luego enrósque el tablero para fijarlo (R10).
15. La bisagra superior izquierda **L** está situada en el interior del zócalo (R11). Quítela e introdúzcala en el alojamiento situado a la izquierda sobre el tablero **R**. Fíjela con los 2 tornillos (R12).
16. Introduzca y fije las tapas **Q** sobre el tablero (R12).
17. Saque el cable del pasacable hacia arriba procurando no enroscarlo y fíjelo sobre el tablero con cinta adhesiva.
18. Para no perder la bisagra superior derecha que podría necesitar más tarde, colóquela en el alojamiento situado en el zócalo (R11).
19. Quite el tapa-orificio **S** del lado izquierdo de la puerta del congelador (R13).

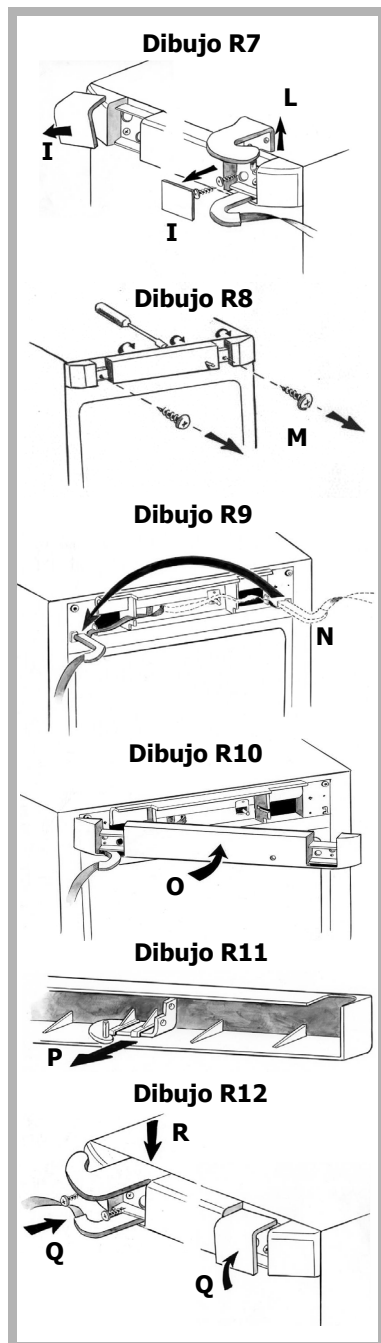

20. Desenrosque el bloque metálico de tope de puerta **T** en el lado derecho de la puerta del frigorífico, dele la vuelta y enrósquelo en el lado izquierdo de la puerta del congelador, alineando el orificio de la placa sobre el de la puerta (R13). Desenrosque el bloque metálico de tope de puerta **T** sobre el lado derecho de la puerta del congelador, dele la vuelta y enrósquelo en el lado izquierdo de la puerta del frigorífico, alineando el orificio de la placa sobre el de la puerta (R13).
21. Introduzca el tapa-orificio **S**, situado anteriormente sobre el lado izquierdo de la puerta del congelador, sobre el lado derecho de esa misma puerta (R13).

Montaje de la puertas

22. Coloque la puerta del frigorífico en la bisagra de la parte superior (R14).
23. Introduzca la bisagra del medio y enrósquela para fijarla controlando que los calces de plástico estén bien introducidos en el pasador (R14).
24. Coloque la puerta del congelador en la bisagra del medio (R14).
25. Introduzca la bisagra de la parte inferior en la puerta del congelador, controlando que el calce de plástico esté bien introducido en el pasador entre la bisagra y la puerta. Enrosque la bisagra para fijarla (R14).
26. Vuelva a montar el zócalo.
27. Vuelva a colocar el aparato en posición vertical y abra la puerta del frigorífico hasta el tope.
28. Quite la cinta adhesiva para liberar el cable del table-ro y enchufe el conector sobre la tarjeta (R15).
29. Saque el cable del pasacable tirando de él hacia arriba, procurando no enroscarlo **U**. Tire despacio para tensarlo e introdúzcalo en el laberinto formado por las nervaduras sobre la puerta **V** a partir del punto cerca de la bisagra (R16).
30. Mediante una pinza, ponga la parte inferior y la parte superior sobre el lado derecho de la tapa trasera de la puerta (R17).
31. Fije la tapa trasera **B** (R18).
32. Coloque las tapas superiores **A** (R18).

⚠ Espere dos horas antes de volver a encender su frigorífico.

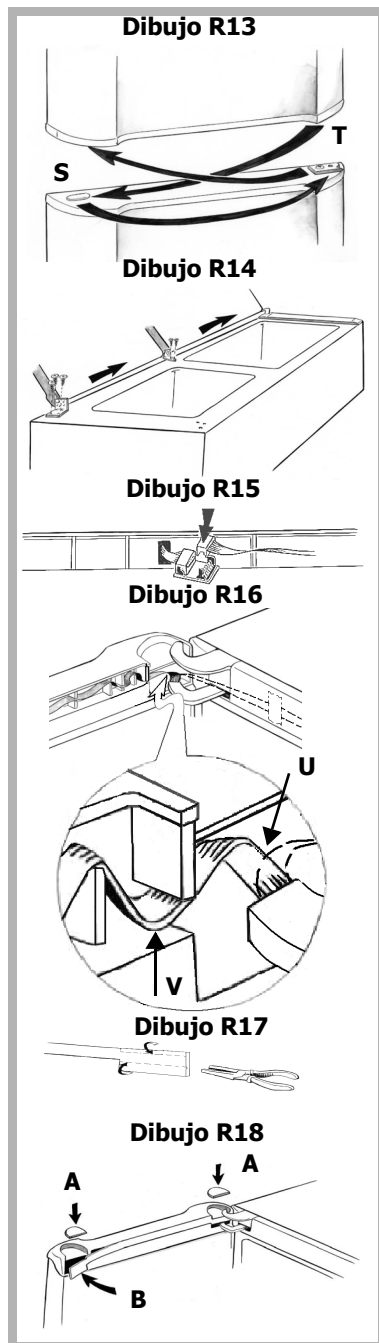

⚠ **Sólo una instalación correcta de su aparato respetando las prescripciones que le da este "manual de instalación y de uso" le permitirá conservar sus alimentos en buenas condiciones, y con un consumo de energía optimizado.**

- Coloque el aparato en un cuarto seco y ventilado.
- Evite los balcones, las verandas, las terrazas : el calor excesivo del verano y el frío en invierno podrían impedir el funcionamiento correcto de su aparato, incluso dañarlo.
- No lo instale cerca de una fuente de calor como un horno o un radiador por ejemplo.
- Su aparato ha sido concebido para un funcionamiento óptimo a cierta temperatura ambiente. Se dice entonces que ha sido concebido para una "clase climática" particular. Esta clase climática aparece claramente en la placa de características situada en el interior de la parte frigorífico de su aparato, en el tabique izquierdo abajo. Fuera de estas temperaturas, los resultados de su aparato pueden encontrarse disminuidos.
- Mantenga una distancia mínima entre su frigorífico y los demás muebles de 3 a 5 cm en los lados y 10 cm por encima para una circulación correcta del aire alrededor de su aparato.
- Coloque el aparato a una distancia adecuada de la pared mediante traviesas suministradas en la bolsa de accesorios. Para ello, debe montar las traviesas en la parte trasera del aparato (ver Dibujo).

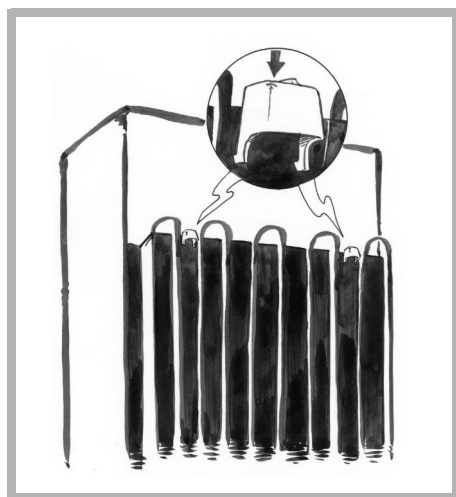

clase climática	Temperatura ambiente
SN	de +10 °C à +32 °C
SN/ST	de +10 °C à +38 °C
N	de +16 °C à +32 °C
T	de +18 °C à +43 °C
ST	de +18 °C à +38 °C

i Una vez instalado su aparato, ajuste las patas de manera que esté ligeramente inclinado hacia atrás : facilitará así el cierre correcto de la puerta.

⚠ **Antes de colocar los alimentos, limpie el interior y el exterior de su aparato con bicarbonato de sodio disuelto en agua (1 cucharada sopera de bicarbonato para 4 litros de agua). No utilice alcohol, polvos abrasivos o detergentes que podrían estropear las superficies. Ver capítulo " Limpieza de su aparato " .**

⚠ Para su seguridad, es imperativo conformarse con las indicaciones que aparecen a continuación.

La instalación eléctrica debe ser conforme con la Norma NF C 15-100, **en particular para la puesta a tierra.**

Línea 3x2,5 mm² mono 230V conectada a :

- un contador 20A mono 230V-50Hz
- un disyuntor diferencial y un fusible (10 ó 16A según el modelo)

No podemos ser considerados responsables de cualquier incidente provocado por una instalación eléctrica incorrecta.

⚠ Consejos para la instalación eléctrica de su aparato:

- **No utilice alargador, adaptador o toma múltiple.**
- **No suprima nunca la puesta a tierra.**
- **La toma de corriente debe ser fácilmente accesible, pero fuera del alcance de los niños**

⚠ En caso de incertidumbre, contacte con su instalador.

Su aparato es conforme con las directivas europeas CEE/73/23 (directiva baja tensión) y CEE/89/336 (compatibilidad electromagnética) y CEE/96/57 (eficacia energética) y con sus modificaciones.

⚠ Si el aparato ha sido transportado a su casa en posición horizontal, póngalo a la vertical y espere dos horas antes de enchufarlo. Una pequeña cantidad de aceite puede haber corrido en el circuito de refrigeración, debe dejarle el tiempo refluir hacia el motor antes de enchufar el aparato, sino puede dañarlo.

⚠ Proceda a la primera limpieza (ver capítulo " Instalación de su aparato ") antes de enchufar su aparato a la red eléctrica. Antes de cualquier operación de mantenimiento, desconecte la ficha de alimentación eléctrica. No tire del cable de alimentación, sino agarre directamente la ficha.

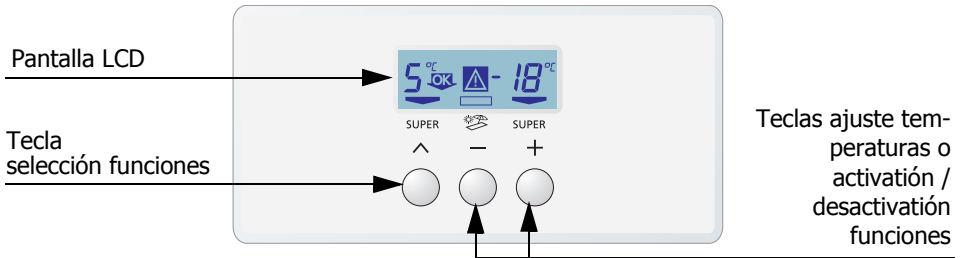

Funcionamiento de la electrónica

El cuadro de mando situado sobre la puerta de su aparato comporta :

1 tecla "Funciones"

Puesta en marcha del aparato:

Un apriete prolongado sobre esta tecla permite la puesta en marcha del aparato.

• Selección de las funciones

La selección de las funciones se efectúa apretando sobre el botón "Funciones" hasta que parpadee la función deseada.

• La secuencia de selección de las funciones sigue siendo la misma :

1. Puesta en marcha
2. Ajuste temperatura frigorífico
3. Refrigeración rápida
4. Ajuste temperatura Congelador
5. Congelación rápida
6. Vacaciones

1 tecla "+": Sirve:

- para aumentar las temperaturas, si se eligen las funciones "ajuste de temperatura del frigorífico" o "ajuste de temperatura del congelador".
- para activar una función una vez seleccionada.

1 touche "-": Sirve:

- para disminuir la temperatura, si se eligen las funciones "ajuste de temperatura del frigorífico" o "ajuste de temperatura del congelador".
- para desactivar una función.

Una pantalla indicadora LCD

i Cada vez que confirma o que desactiva una función, suena un bip.

Ajuste de las temperaturas





Durante la puesta en servicio de su aparato, ajuste las temperaturas sobre una posición media (5°C en la parte frigorífico y -18°C en la parte congelador).

4 horas después de la puesta en marcha de su aparato o después de cualquier cambio de ajuste de temperatura en la parte frigorífico, observa el indicador "OK" de temperatura en su pantalla (ver tabla de los símbolos).

- Si no aparece el indicador, baje poco a poco la temperatura y verifique de nuevo el indicador "OK" 4 horas más tarde. Repita la operación tantas veces como necesario.
- Si aparece el indicador "OK" en su pantalla, la temperatura de su frigorífico es correctamente ajustada.

Significación de los símbolos y funciones susceptibles de aparecer en su pantalla

PARTE FRIGORIFICO

	<p>Ajuste de la temperatura del frigorífico</p> <ul style="list-style-type: none"> • Ajuste al grado más o menos de 0 a 8°C. • Tras haber ajustado la temperatura deseada, apriete sobre el botón "Funciones" para validar su selección. <p>Parada y puesta en marcha de la parte frigorífico</p> <ul style="list-style-type: none"> • En la función ajuste de temperatura, una vez que llega sobre el 8, una presión suplementaria sobre el botón + enseña en la pantalla el símbolo "-" y un bip sonoro le advierte que acaba de entrar en la función de desactivación del frigorífico. • Apretando de nuevo sobre el botón "funciones" se confirma la desactivación del compartimento frigorífico y suena un nuevo bip.
	<p>Indicador OK de temperatura</p> <ul style="list-style-type: none"> • El indicador OK aparece en la pantalla de su aparato, cuando la temperatura de la zona más fría está debajo de 4°C. Esto significa que la temperatura es correctamente ajustada. • Si la temperatura vuelve a subir, el indicador se apaga y es necesario ajustar de nuevo la parte frigorífico.
<p>SUPER</p>	<p>Función refrigeración rápida</p> <ul style="list-style-type: none"> • Pone rápidamente la parte frigorífico a la temperatura ideal de conservación tras una vuelta de compra. Si su aparato está dotado del frío regulado o frío mezclado (ver párrafo frío mezclado o regulado), la puesta en marcha de la función refrigeración rápida activa también el ventilador. • Parada manual o automática al cabo de 6h.
	<p>Función "Vacaciones"</p> <ul style="list-style-type: none"> • Le permite dejar funcionar el frigorífico durante sus vacaciones, manteniendo una temperatura de aproximadamente 14°C para evitar el desarrollo de malos olores y limitar su consumo eléctrico. • El símbolo  aparece en el sitio de la temperatura del frigorífico cuando la función está en marcha. • Para parar la opción vacaciones, puede desactivar simplemente la función vacaciones o ajustar la temperatura de su frigorífico.

PARTE CONGELADOR

	<p>Ajuste de la temperatura del congelador</p> <ul style="list-style-type: none"> • Ajuste al grado más o menos entre -23 y -15°C. • Tras haber ajustado la temperatura deseada, apriete sobre el botón "Funciones" para validar su selección. • Para visualizar la temperatura real de su congelador, apriete sobre la tecla "+" o "-" sin seleccionar una función particular. <p>Parada del aparato</p> <ul style="list-style-type: none"> • Cuando ajuste la temperatura del congelador, cuando llega sobre -15, una presión suplementaria sobre el botón - hace aparecer el símbolo "-" sobre el display. • Apretando sobre el botón "Funciones", se apaga su aparato.
<p>SUPER</p>	<p>Función congelación rápida</p> <ul style="list-style-type: none"> • Esta función permite congelar totalmente una gran cantidad de alimentos frescos muy rápidamente. • se recomienda ponerlo en marcha 24h antes. • SF aparece en lugar de la temperatura cuando se pone en marcha la función. • Parada anual o automática al cabo de 52h.

ALARMAS



Alarma Temperatura

- Cuando la temperatura de su congelador es demasiado elevada, el indicador alarma se enciende, el buzzer suena y la temperatura del congelador empieza a parpadear.
- Para apagar el buzzer, apriete sobre cualquier botón.
- El indicador sigue encendido y la temperatura parpadea hasta que no se alcance la temperatura correcta.
- En caso de alarma de temperatura, la función congelación rápida se pone en marcha automáticamente :
- el símbolo alarma se enciende y aparece SF sobre el display de la temperatura congelador.

Alarma Puerta abierta frigorífico

- Un bip sonoro le avisa cuando deja abierta la puerta de su frigorífico durante más de 60 segundos.
- Al mismo tiempo, el indicador alarma se enciende.
- Para apagar el buzzer es necesario apretar sobre cualquier botón (funciones/ + / -) o cerrar bien la puerta ; el indicador sigue encendido hasta que no se cierre la puerta.



- La presencia de esta señal en lugar de la temperatura del frigorífico o del congelador significa que las sondas de temperatura son probablemente defectuosas-
- Un procedimiento de salvaguarda se inicia automáticamente para asegurar el funcionamiento del aparato, pero es indispensable llamar al servicio de asistencia técnica.

ATENCIÓN

- ⓘ La temperatura interna de su frigorífico depende estrechamente de la temperatura ambiente, de la frecuencia de apertura de las puertas, de la cantidad y de la temperatura de los alimentos que habrá puesto en su frigorífico. Debe verificar pues regularmente el estado del indicador de temperatura de su frigorífico y modificar si necesario el ajuste.
- ⓘ En caso de temperatura ambiente muy baja, le aconsejamos dejar en marcha la función congelación rápida.
- ⓘ Las temperaturas que aparecen sobre la pantalla corresponden a las temperaturas solicitadas y no a las temperaturas reales.
- ⚠ **Incluso cuando está apagada la pantalla, su aparato está siempre bajo tensión.**

i Este manual vale para varios modelos. Su aparato está dotado de una u otra de estas funciones. Puede averiguarlo muy rápidamente comparando su frigorífico con las ilustraciones de esta página.

Su aparato está dotado de un sistema de ventilación del aire frío :

- **Frío mezclado (A):** la ventilación mezcla el aire en la parte frigorífico, permite así obtener una mejor homogeneidad de la temperatura y evitar la condensación sobre las parrillas de vidrio.
- **Frío regulado (B):** gracias a la columna de reparto, el aire es dirigido a todos los niveles y permite obtener una temperatura muy homogénea y evitar cualquier condensación sobre las parrillas

Además de estas ventajas a diario, le aconsejamos utilizar la ventilación :

- en condiciones climáticas extremas (ejemplo : canícula)
- si acaba de poner una cantidad importante de alimentos en la parte frigorífico de su aparato.

Para poner en marcha la ventilación :

- Apriete sobre el botón marcha (Dibujo C)

i El ventilador no funciona en continuo, su puesta en marcha depende de la temperatura interna del frigorífico. Resulta pues totalmente normal que, a veces, no esté funcionando cuando el botón marcha está apretado correctamente.

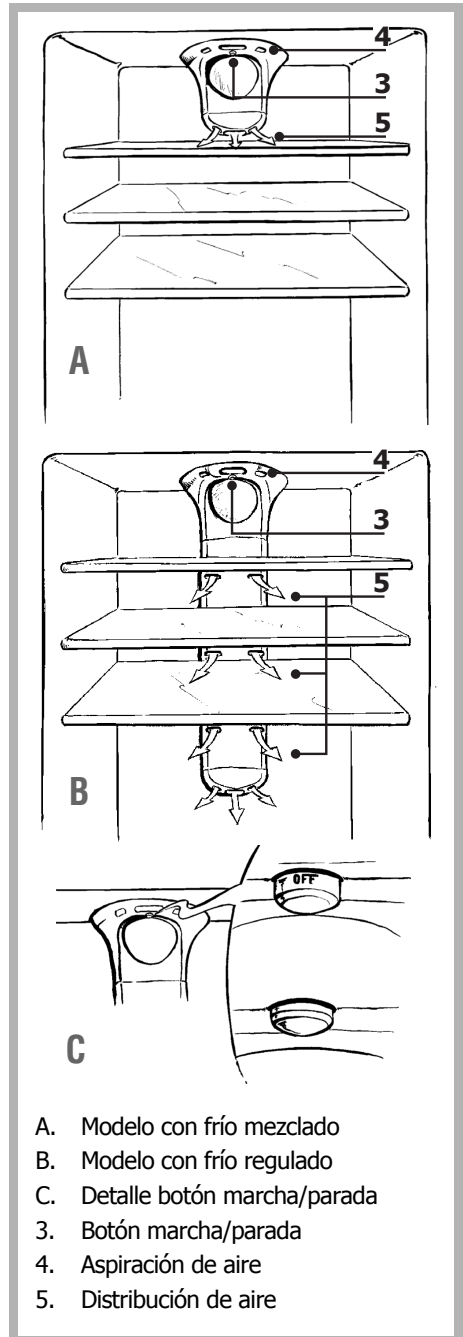

Preparación de los alimentos que poner en el frigorífico **ES**

Antes de introducir alimentos en su aparato :

Embale correctamente los alimentos frescos : conservarán así aroma, color, contenido de humedad y frescor. De esta manera, evitará también que el sabor de algunos alimentos se transmita a otros. Sólo los legumbres, fruta y lechugas pueden almacenarse sin embalaje en el cajón de legumbres.

Deje enfriarse los platos y bebidas calientes al exterior del aparato. Quite los embalajes de cartón que envuelven los tarros de yogur.

Verifique bien la fecha límite de consumo indicada sobre los productos que ha comprado.

No debe excederse.

Colocación de los alimentos en su frigorífico

⚠ La temperatura no es uniforme en el interior de su frigorífico. Ciertas zonas son más frías que otras y debe almacenar los alimentos según su naturaleza en la zona apropiada de su frigorífico para garantizar una correcta conservación en toda seguridad.

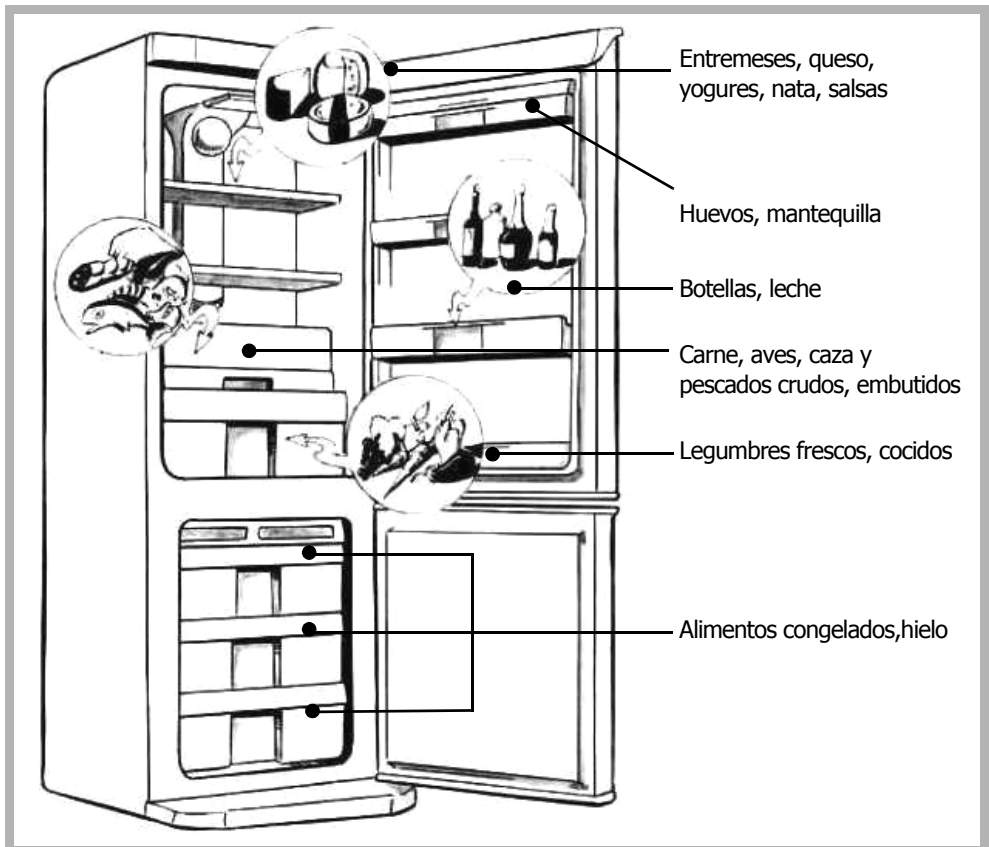

Deje un espacio entre los alimentos para que el aire pueda circular libremente y para evitar cualquier contaminación entre los diferentes productos alimentarios.

No ponga los embalajes y los alimentos en contacto con la pared en el fondo del aparato :

Es un lugar particularmente frío y húmedo del aparato, gotitas de agua y de hielo se condensan allí durante al funcionamiento normal de su frigorífico.

Señalización "Zona Fría"



La zona más fría, señalada por el logotipo adjunto, es destinada a los alimentos delicados, a los alimentos sensibles y altamente perecederos : carnes, aves, pescados, embutidos, platos preparados, ensaladas, preparaciones y reposterías a base de huevos o de nata, pasta fresca, pasta de tarta, pizza/quiches, productos frescos y quesos de leche cruda, legumbres listos para el uso vendidos en bolsa de plástico y más generalmente, cualquier producto fresco cuya fecha límite de consumo (DLC) se asocia a una temperatura de conservación inferior o igual a +4°C.

Modularidad de la ordenación de su frigorífico

Su frigorífico-congelador ha sido concebido para facilitarle la colocación -de los alimentos.

Puede ajustar las parrillas y los compartimentos según su gusto.

El espacio Maxi-Fresh (según los modelos)

El compartimento MAXI-FRESH se recomienda para la conservación de pescados y carnes.

Puede desplazarse a diferentes niveles en el interior de su frigorífico si el frío regulado es activado (ver capítulo frío mezclado o regulado).

Descongelación automática de su frigorífico

La descongelación de la parte frigorífico de su aparato es totalmente automática. El agua de la descongelación corre hacia un cajón de recuperación

Situado sobre el motor. El calor que desprende el motor hace evaporarse el contenido de este bac.

i La aparición de gotitas de agua o de hielo en la pared vertical en el fondo de su frigorífico es totalmente normal. Es un lugar particularmente frío y húmedo del aparato, gotitas de agua y de hielo vienen condensarse durante el funcionamiento de su aparato. Este hielo se elimina regularmente durante las fases de descongelación automática de su frigorífico.

Su aparato doméstico le permite **congelar** alimentos : baja la temperatura rápidamente a voluntad y puede así conservarlos más tiempo.

La **sobrecongelación** es un proceso industrial más rápido y más intenso que la congelación doméstica. Los productos que compra en el comercio son sobrecongelados.

Preparación de los alimentos que congelar

⚠ La congelación no esteriliza. Resulta muy importante que prepare los alimentos que congelar respetando algunas reglas simples de higiene : lávese las manos antes de tocar los alimentos, limpie los utensilios de cocina que acaban de servir antes de utilizarlos de nuevo.

Sólo congele los productos frescos y de calidad.

Remítase al cuadro " Guía de congelación de los alimentos " para saber qué productos pueden congelar y cuanto tiempo puede conservarlos.

Blanquee las frutas y los legumbres antes de congelarlos para que conserven su color, aroma, sabor y vitaminas : échelos unos instantes en agua hirviendo.

Reparta los alimentos que desea congelar en pequeñas porciones individuales correspondiente a una comida. Las pequeñas porciones se congelan totalmente más rápidamente.

Embale herméticamente los alimentos para evitar que pierdan su sabor o se sequen.

Para ello, utilice bolsas de plástico, films polietileno, hojas de aluminio o cajas adaptadas a la congelación.

Si utiliza bolsas de plástico, comprímalas para echar el aire antes de cerrarlas herméticamente.

⚠ No ponga nunca botellas o tarros que contengan líquidos en el congelador excepto si están llenos a 2/3 de su capacidad : la congelación dilata los líquidos y el recipiente podría explotar.

Apunte en cada embalaje :

- la fecha de congelación
- la fecha límite de consumo
- el tipo de alimento contenido
- el número de porciones contenidas

Si compra productos congelados, cójalos en el último momento de sus compras.

Verifique bien :

- que su embalaje no está estropeado
- que no estén cubiertos de una capa de hielo (esto significaría que han sido parcialmente descongelados)

Embale-los en una bolsa isotérmica o en papel de periódico, transpórtelos rápidamente, colóquelos inmediatamente

Respete la fecha límite de conservación indicada en el embalaje. Su aparato está dotado de un compartimento congelación ****, le permite conservar productos sobrecongelados de modo óptimo.

Carne fresca

Producto	Validez
Cordero trozos pequeños	8 meses
Cerdo asado	5 meses
Cerdo costillas	4 meses
Ternera hervida, rosbif	10 meses
Ternera filetes, entrecotes, en salsa, Ternero asado	8 meses
Ternero filetes, costillas	10 meses
Carne picada	4 meses
Menudos	3 meses
Salchichas	2 meses

Le aconsejamos descongelar completamente la carne antes de cocinarla, para evitar que el exterior cueza más rápidamente que el interior, excepto lonchas pequeñas rebozadas, que pueden freirse directamente a fuego lento/medio, y carnes hervidas.

Animales de corral

Prepárelos desplumados/despellejados, destripados, eventualmente cortados en trozos, lavados y limpiados

Producto	Validez
Pato	4 meses
Conejo	6 meses
Gallina para caldo	7 meses
Oca	4 meses
Pollo	10 meses
Pavo	6 meses
Menudos	3 meses

Caza

Prepárelos desplumados/despellejados, destripados, eventualmente cortados en trozos, lavados y limpiados.

Producto	Validez
Pato salvaje, Becada, Faisán	8 meses
Liebre	6 meses
Perdiz, Codorniz	8 meses

Pescado

Producto	Validez	Preparación
Carpa	2 meses	Escarme, vacíe, quite la cabeza. Lave, limpie y congele
Lucio		
Rodaballo		
Salmón		
Sarda		
Tenca		
Trucha	3 meses	Escarme, vacíe, quite la cabeza, lave, échelo durante 30 segundos en agua fría salada, limpie y congele
Dorada		
Lenguado		

Alimentos cocinados

El tiempo de conservación de los platos cocinados disminuye si utiliza tocino o bacon para sazonar los platos. Ponga directamente en el fuego o al horno, sin descongelar.

Producto	Validez	Cocción de preparación
Salsa con jugo de carne	3 meses	semi-cocción
Salsa de tomate		en su punto
Minestrone con legumbres	2 meses	sin pasta
Lasañas	4 meses	semi-cocción
Asados	2 meses	en su punto
Rodajas de ternero	1 meses	
Carnes en salsa	3 meses	semi-cocción
Encebollado de caza	2 meses	en su punto
Pescado cocido al agua, Pescado al horno	2 meses	semi-cocción
Pimientos, berenjenas, calabacines rellenos de carne		
Champiñones salteados con ajo y perejil, pisto de pimientos		
Espinacas cocidas en agua		
Pizza	6 meses	en su punto

Legumbres

Le aconsejamos blanquear los legumbres al vapor para que no pierdan sus vitaminas ni sus sales minerales les en el agua de cocción. Así, tampoco necesitará esperar que estén secos para congelarlos, bastará esperar que se enfríen.

Producto	Validez	Preparación	Tiempo de blanqueamiento
Espárragos	12 meses	Lave y quite los hilos	2 minutos
Col, coliflor	6 meses	limpie, corte en trozos	2 minutos (1)
Alcachofas	12 meses	Quite las hojas externas	6 minutos (1)
Judías		Desgrane	3 minutos
Judías verdes		Lave, quite las colas	4 minutos
Champiñones		Limpie	2 minutos (1)
Berenjenas		Lave, corte en rodajas	4 minutos (2)
Pimientos (3)		Lave, corte en rodajas, quite las semillas	No blanquearlos
Guisantes, Tomates (3)		Desgrane y congele inmediatamente colocándolos en una sola capa y luego envuélvalos	
Perejil, albahaca	8 meses	Lave	2 minutos
Espinacas	12 meses	Lave, corte en trozos, divida en porciones. No eche patatas, se ponen negras	No blanquearlos
Macedonia para minestrone (apio, zanahorias, acelgas, puerros, etc.)			

(1) Eche un poco de vinagre y de limón en el agua de cocción (agua acidulada)..

(2) Echar en salmuera antes de proceder a la cocción.

(3) Durante la descongelación, estos legumbres se hacen papilla, ya que contienen mucha agua. Le aconsejamos pues descongelar únicamente si tiene la intención de comerlos cocidos.

En general, los legumbres saben mejor si se cuecen directamente sin ser descongelados. Reduzca los tiempos de cocción teniendo en cuenta el blanqueamiento antes de la congelación.

Frutas

Las frutas deberán cubrirse de azúcar o de almíbar, según los casos. La cantidad de azúcar que utilizar para la conservación es de aproximadamente 250 gr. para 1 kilo de frutas. Los almíbares se utilizan con porcentajes variables; se preparan haciendo hervir agua azucarada. Las diferentes concentraciones son las siguientes :

- disolución al 30%, azúcar 450 gr. Por litro de agua;
- disolución al 40%, azúcar 650 gr. Por litro de agua;
- disolución al 50%, azúcar 800 gr. Por litro de agua;

Para que el color de las frutas no se altere, échelas en zumo de limón antes de cubrirlos de azúcar, o eche zumo de limón en el almíbar. Los recipientes de frutas que congelar deberán permanecer durante una hora en el frigorífico antes de introducirlos en el congelador. Las frutas deberán ser totalmente cubiertas de almíbar.

Producto	Validez	Préparation
Albaricoques	8 meses	Lave, deshuese, almíbar al 30%
Piña	10 meses	Pele, corte en rodajas, almíbar al 50%
Naranjas		Pele, corte en rodajas, almíbar al 30%
Cerezas		Lave, deshuese, cubra de azúcar o de almíbar al 30%
Fresas	12 meses	Lave, quite el pedúnculo y cubra de azúcar
Melón		Pele, corte en rodajas, quite las pepitas, cubra de almíbar al 30%
Melocotones	8 meses	Pele, deshuese, corte en rodajas, cubra de almíbar al 50%
Pomelo	12 meses	Pele, corte en rodajas, almíbar al 30%
Zumo de cítricos	10 meses	Exprima, quite las pepitas, echar azúcar a discreción
Ciuelas	12 meses	Lave, deshuese, cubra de azúcar o de almíbar al 50%
Uva		Separe las uvas del racimo, lave, cubra de azúcar o de almíbar al 30%
Arándanos, moras, grosellas negras, frambuesas, grosellas	10 meses	Lave, quite los pedúnculos, cubra de azúcar

Pan

Se puede conservar **2 meses**. Descongele en el horno a 50 °C, encendiéndolo tras haber puesto el pan.

Mantequilla y queso

Congele la mantequilla y el queso dividiéndolos en trozos para un consumo semanal. La mantequilla y los quesos secos (ej. parmesano) se conservan 8 meses, los demás quesos 4 meses. Se deben descongelar en el frigorífico controlando la condensación que se formará sobre estos productos.

No ponga los alimentos frescos al lado de los que están ya congelados para evitar provocar un aumento de la temperatura de estos.

i El peso máximo de alimentos que puede congelar por 24 horas aparece en la placa de características (situada en el interior de la parte frigorífico de su aparato, en el tabique izquierdo abajo) bajo la denominación : "CAPACIDAD DE CONGELACIÓN/ FREEZING CAPACITY (kg/24h)".

Congelación rápida

La función "Congelación rápida" permite bajar rápidamente la temperatura del congelador al máximo para congelar más rápidamente una gran cantidad de alimentos frescos (ver § "puesta en servicio y ajuste del aparato").

Puede colocar los alimentos que congelar en todos los compartimentos de su congelador.

Sin embargo, para una congelación total más rápida, le aconsejamos colocar los alimentos en la zona "congelación rápida" de su congelador, es decir en el primer cajón de arriba (ver Dibujo).

i Los alimentos deben ser congelados totalmente lo más rápidamente posible para que conserven sus vitaminas, su valor nutritivo, su aspecto y su sabor.

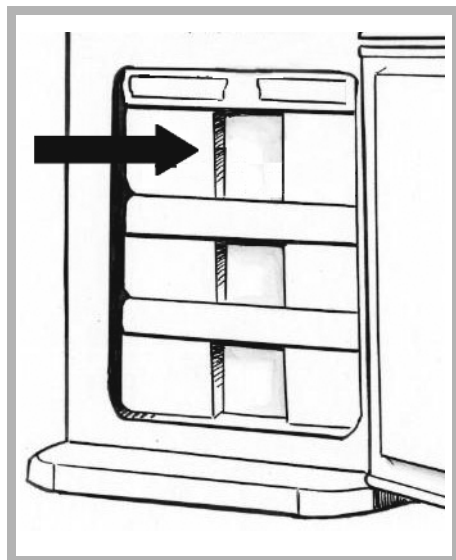

Puede descongelar alimentos de cinco maneras diferentes:

- poniéndolos varias horas en la parte frigorífico de su aparato
- dejándolos descongelarse despacio a temperatura ambiente
- en el horno tradicional a muy baja temperatura (40/50°C)
- en el horno microondas
- cociéndolos directamente

La descongelación en el frigorífico es el método más lento pero el más seguro.

⚠ **Nunca vuelva a congelar alimentos que han sido congelados, incluso parcialmente, sin haberlos previamente cocinados.**

⚠ **Le desaconsejamos llevar directamente a la boca productos a penas sacados del congelador (helados, hielo...): están entonces a una temperatura muy baja y podría sufrir quemaduras de frío. Evite tocar alimentos congelados con manos mojadas: podrían quedarse pegadas. Le aconsejamos sólo descongelar**

Descongelamiento automático de su congelador

El descongelamiento de la parte congelador de su aparato es completamente automático.

El agua del descongelamiento va hacia una bandeja de desagüe, colocada sobre el motor.

El calor desprendido por el motor hace evaporar el contenido de esta bandeja.

⚠ Antes de cualquier operación de mantenimiento, desenchufe su aparato. No tire del cable de alimentación, agarre directamente la ficha.

Limpieza de sus aparato

⚠ Le aconsejamos para una mejor higiene y una conservación de los alimentos en toda seguridad, limpiar y desinfectar regularmente su aparato : la parte frigorífico una vez al mes y el congelador después de cada descongelación.

Quite todos los productos que contiene su aparato. Póngalos en bolsas isotérmicas o embáuelos en papel de periódico y póngalos en un lugar fresco.

Limpie el interior y el exterior de su aparato con bicarbonato de sodio disuelto en agua (1 cucharada sopera para 4 litros de agua). No utilice alcohol, polvos abrasivos o detergentes que podrían dañar las superficies.

⚠ No utilice limpiador de chorro de vapor alta presión. El vapor ardiente podría dañar las superficies y los circuitos eléctricos. Estaría expuesto a un riesgo de electrocución.

Aclare con agua, limpie con un trapo.

Verifique periódicamente que el orificio de evacuación de las aguas de descongelación no esté tapado, y límpielo mediante un bastoncillo como indicado en el Dibujo.

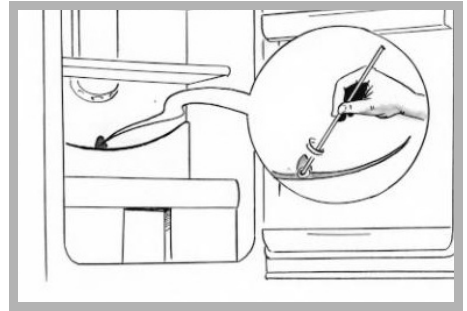

No olvide, de vez en cuando, limpiar el condensador que se encuentra en la parte trasera del aparato (ver Capítulo " Descripción de su aparato "). Para ello, utilice un pincel seco o, aún mejor, su aspirador.

Vuelva a enchufar su aparato, ajuste si necesario la temperatura del frigorífico como indicado en el capítulo " Ajuste de la temperatura de su frigorífico " y apriete sobre la tecla " congelación rápida ".

Espere 3/4 de hora antes de volver a colocar los alimentos en su aparato.

Después de 24h, desconecte la "congelación rápida " para pararla.

El compartimento corredizo para frutas y legumbres está dotado de un filtro que controla el nivel de humedad manteniéndolo adaptado a la conservación óptima de estos alimentos.

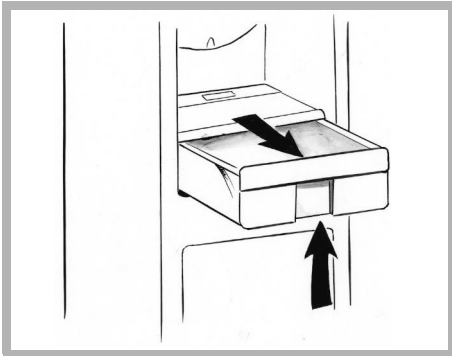

Para efectuar la limpieza del filtro : quitar la parte superior del cajón de legumbres, desmontar la tapa, quitar el filtro "K" y lavarlo debajo del agua corriente. La cesta corrediza puede quitarse de la manera siguiente : extraer la cesta hasta el final de carrera, levantar la parte anterior y tirar de ella hacia usted.

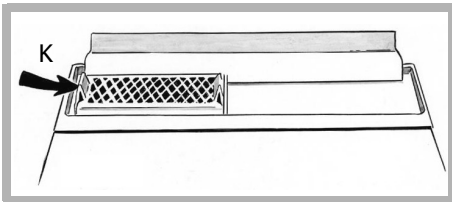

Cambio de la bombilla

⚠ Desenchufe su aparato de la red eléctrica.

- Desenrosque el tornillo que mantiene la lámpara de techo.
- Quite la lámpara de techo y reemplace la bombilla por otra del mismo modelo (15 WATT max.) vuelva a colocar la lámpara de techo en su sitio y vuelva a enroscar el tornillo que la mantiene.

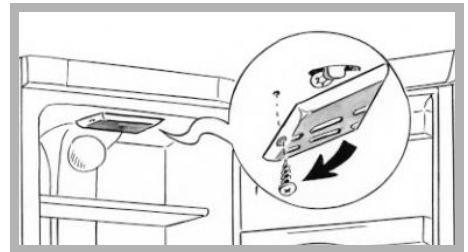

Clearit

Para la conservación de su aparato, le recomendamos que utilice los productos de limpieza **Clearit**.



La pericia de los profesionales al servicio de los particulares

Clearit le propone productos profesionales y soluciones para el mantenimiento diario de aparatos electrodomésticos y cocinas.

Los encontrará a la venta en su distribuidor habitual, junto con una línea de productos accesorios y consumibles.

Ruidos de funcionamiento normales

Para que la temperatura elegida sea constante, su aparato inicia regularmente su motor. Los ruidos resultantes son ruidos de funcionamiento totalmente normales, disminuyen automáticamente en cuanto su frigorífico ha alcanzado la temperatura deseada. Estos ruidos son los siguientes :

RUIDO	CAUSA
Zumbidos	Proceden del motor. Estos zumbidos pueden ser brevemente más fuertes cuando se inicia el motor
Gorgoteos o zumbidos ligeros	Proceden de la circulación del fluido de refrigeración en las tuberías de su frigorífico
Clic	Siempre se perciben cuando se inicia el termostato o cuando se corta el motor
Ruido de fondo ligero	Si votre appareil est équipé d'un ventilateur (en fonction des modèles), l'air circulant à l'intérieur de l'appareil engendre un léger bruit de fond

Molestias o pequeñas averías

Algunos incidentes pueden ocurrir durante la utilización de su aparato. Antes de llamar el servicio postventa, verifique mediante el manual, si no puede reparar usted mismo :

INCIDENTE	CONSEJO
Ruidos inhabituales	<ul style="list-style-type: none"> - verifique el ajuste de las patas de su aparato y su estabilidad - verifique que no esté en contacto con una pared - verifique que todas las piezas amovibles (compartimentos, parrillas ...) están en su sitio - verifique que las botellas o recipientes que ha colocado en su aparato no se toquen
El frigorífico no produce bastante frío	<ul style="list-style-type: none"> -verifique que la temperatura esté bien ajustada como indicado en el capítulo " Ajuste de la temperatura de su frigorífico " -si ha puesto una importante cantidad de alimentos en su frigorífico, procure reajustar el termostato como indicado en el capítulo " Ajuste de la temperatura de su frigorífico " -procure no abrir demasiado a menudo la puerta de su aparato o no dejarla abierta
Su aparato no produce nada de frío	<ul style="list-style-type: none"> -verifique que la tarjeta electrónica esté encendida. -verifique que su aparato esté bien enchufado - verifique que el disyuntor de su casa no esté cortado, que no ha saltado el fusible o que no se haya desenroscado

INCIDENTE	CONSEJO
Se forma hielo en el interior de su aparato	- procure no abrir demasiado a menudo la puerta de su aparato o no dejarla abierta
Los tabiques exteriores están calientes	-es totalmente normal, permite evitar que se forme vaho al exterior de su aparato
Aparecen gotitas de agua en el tabique exterior de su aparato	-cuando la calefacción de su domicilio no está encendida (por ejemplo en primavera y en otoño), y que el aire ambiente está cargado en humedad, puede ocurrir que un poco de vaho venga a condensarse sobre los tabiques de su aparato. No es nada peligroso y su aparato sigue funcionando correctamente
Se forman gotitas de agua o de hielo en el tabique en el fondo del aparato	- es totalmente normal. Es un lugar particularmente frío y húmedo del aparato, gotitas de agua y de hielo vienen a condensarse durante el funcionamiento normal de su aparato. Este hielo es regularmente eliminado durante las fases de descongelación automática de su frigorífico
La congelación de ciertos alimentos no es completa	-resulta totalmente normal que los alimentos que contienen mucha azúcar, grasa o alcohol no estén totalmente congelados y siguen parcialmente blandos (helados, zumos...)
Se estancan gotas en el fondo del aparato	-verificar que el orificio de evacuación de las aguas de descongelación no esté tapado. Si tal es el caso, destápelo mediante un bastoncito o un alambre metálico como indicado en el capítulo " Mantenimiento corriente de su aparato "
Las carnes congeladas presentan rayas blancas	-verifique que el termostato de su aparato está bien ajustado y no está sobre una temperatura demasiado baja (ver capítulo " Ajuste de la temperatura de su frigorífico ") -verifique que no ha conservado estas carnes demasiado tiempo en el congelador mediante la tabla que encontrará en el capítulo " Guía de congelación de los alimentos "
La puerta es difícil de abrir	-resulta normal que la puerta presente cierta resistencia al abrirla, en particular cuando acaba de cerrarla : se forma en su aparato una pequeña depresión que sirve para asegurar una perfecta estanqueidad de la puerta. Basta con esperar unos instantes antes de volver a abrirla
La luz dentro del frigorífico está apagada	-verifique que su aparato esté bien enchufado - verifique que el disyuntor de su casa no esté cortado, que no ha saltado el fusible o que no se haya desenroscado -verifique que la bombilla no se ha fundido y remítase al capítulo " Cambio de la bombilla ".

Las intervenciones que requiera la máquina deberán ser efectuadas:

- por el revendedor,
- o por cualquier profesional cualificado depositario de la marca.

Al llamar, mencione la referencia completa de la máquina (modelo, tipo y número de serie). Estos datos figuran en la placa de identificación situada en la máquina.

COMBI FRIDGE - FREEZER REFRIGERATEUR-CONGELATEUR		CE
TYPE MODELE	CLASS CLASSE	SERIAL NUMERO
TOTAL GROSS CAPACITY VOLUME BRUT TOTAL	NET CAPACITY FREEZER VOLUME UTILE CONGELATEUR	
R 600a	NOMINAL VOLTAGE TENSIONE NOMINALE	
(M) ———— W A	~ ———— W A	
FREEZING CAPACITY kg/24h POUVOIR DE CONGELATION	MADE IN ITALY FABRIQUE EN ITALIE	
SYSTEME COMP.	COD.	

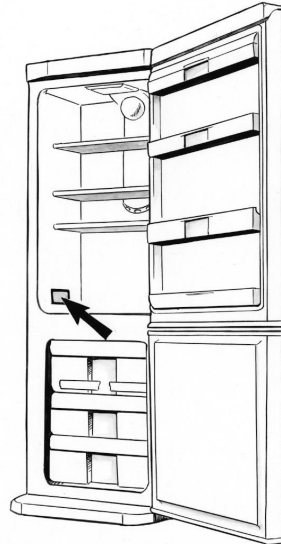

Brandt Appliances - SAS au capital de 10.000.000 euros, RCS Nanterre sous le n 440 302 347

174.5941.2

Brandt

Estimado(a) Cliente ,

Acabou de adquirir um **frigorífico-congelador BRANDT** e gostaríamos de lhe agradecer desde já a sua preferência.

Toda a nossa paixão e o nosso saber-fazer foram dedicados a este aparelho, de maneira a que ele possa satisfazer o melhor possível as suas necessidades. Inovador e eficiente, concebemo-lo a pensar na sua permanente facilidade de utilização.

Na gama de produtos **BRANDT** encontrará também uma vasta selecção de máquinas de lavar louça, máquinas de lavar roupa e secar roupa, congeladores, fogões e fornos, placas de cozinha e exaustores, que poderá combinar com o seu novo **frigorífico-congelador BRANDT**.

Para mais informações de carácter útil e complementar, bem como para encontrar todos os nossos produtos, consulte o nosso site www.brandt.com .

BRANDT

Com a preocupação de melhorar constantemente os nossos produtos, reservamo-nos o direito de modificar as respectivas características técnicas, funcionais ou estéticas por motivos ligados à sua evolução.



Importante:

Antes de pôr o aparelho a funcionar, leia este guia de instalação e de utilização com atenção para se familiarizar mais rapidamente com o seu funcionamento.

www.brandt.com



1	Segurança e meio ambiente	
	• Instruções de segurança.....	34
	• Respeito pelo ambiente e economia de energia	35
	• BIO CARE - As paredes anti-bactérias	35
2	Descrição do seu electrodoméstico	
	• NO FROST: significado e funcionamento	37
3	Como efectuar a sua primeira instalação	
	• Inversão do sentido de abertura das portas.....	38
	• Instalação do seu electrodoméstico.....	41
	• Ligação eléctrica.....	42
4	Como utilizar o seu frigorífico	
	• Colocação em funcionamento e ajuste do aparelho.....	43
	• Frio ventilado ou regulado (consoante os modelos)	46
	• Preparação dos alimentos a colocar no frigorífico.....	47
	• Arrumação dos alimentos no seu frigorífico	47
	• Modularidade da disposição do seu frigorífico	48
	• O espaço Maxi-Fresh (consoante os modelos)	48
	• Descongelamento automático do seu frigorífico.....	48
5	Como utilizar o seu congelador	
	• Produtos congelados/produtos ultracongelados	49
	• Preparação dos alimentos a congelar	49
	• Guia de congelação dos alimentos	50
	• Arrumação dos alimentos no seu congelador.....	53
	• Congelação rápida.....	53
	• Descongelamento dos alimentos.....	54
	• Descongelamento automático do congelador.....	54
6	Manutenção regular do seu electrodoméstico	
	• Limpeza do seu electrodoméstico.....	55
	• Substituição da lâmpada.....	56
7	Ruídos, perturbações ou pequenas avarias	
	• Ruídos de funcionamento normais	57
	• Perturbações ou pequenas avarias.....	57

Este guia de instalação e de utilização do seu frigorífico-congelador é válido para vários modelos. Poderão eventualmente surgir ligeiras diferenças entre o seu electrodoméstico e as descrições apresentadas.

Ao ler as instruções, irá deparar-se com a seguinte simbologia:

 **respeitar imperativamente as instruções de segurança**

 **perigo de inflamação de um gás**

 **perigo eléctrico**

 **conselhos e informações importantes**

Este electrodoméstico, destinado exclusivamente ao uso doméstico, foi concebido para a conservação dos alimentos.

⚠ Respeite escrupulosamente as instruções de segurança a seguir enunciadas. Declinamos toda e qualquer responsabilidade e garantia em caso de incumprimento das recomendações que possam originar danos materiais ou corporais.

O seu electrodoméstico deve ser instalado, fixo quando necessário, e utilizado em conformidade com as instruções deste Guia de Instalação e de Utilização, a fim de evitar quaisquer danos e perigos devidos a uma eventual instabilidade ou uma deficiente instalação.

Caso o electrodoméstico tenha sido transportado em posição horizontal, coloque-o na vertical e aguarde duas horas antes de o ligar à corrente eléctrica. Pode acontecer que uma pequena quantidade de óleo tenha derramado no circuito de refrigeração, devendo então aguardar até que este reflua para o motor antes de ligar o electrodoméstico.

Se não proceder desta forma, correrá o risco de danificá-lo.

Se o seu electrodoméstico estiver equipado com rodinhas, lembre-se de que servem apenas para facilitar os pequenos movimentos. Não o desloque em longos trajectos.

Efectue a primeira limpeza (ver capítulo "Instalação do seu electrodoméstico") antes de ligá-lo à corrente eléctrica. Para realizar qualquer operação de manutenção, desligue-o. Não puxe o cabo de alimentação; retire antes a ficha.

Nunca coloque garrafas ou frascos com líquidos no congelador excepto se estes estiverem preenchidos ao 2/3 da sua capacidade: a congelação dilata os líquidos e o recipiente pode rebentar.

Nunca utilize nenhum outro meio que não o recomendado neste guia para acelera o descongelamento.

Não utilize nenhum electrodoméstico eléctrico no interior dos compartimentos destinados à conservação dos alimentos congelados, excepto recomendação contrária do fabricante. Não deixe que as crianças brinquem com o electrodoméstico e afaste os animais domésticos. Os electrodomésticos gastos devem ser imediatamente inutilizados. Desligue e corte o cabo de alimentação pelo nível do electrodoméstico. Torne a fechadura da porta inutilizável ou, melhor ainda, desmonte a porta para evitar que qualquer criança ou animal fiquem presos ou fechados no seu interior.

Caso sucedam incidentes que não poderá resolver, mesmo seguindo os nossos conselhos (ver capítulo "Ruídos, perturbações ou pequenas avarias"), contacte apenas os Centros de Serviço Pós-venda autorizados ou então recorra a um profissional qualificado.

⚠ O circuito de refrigeração do seu electrodoméstico contém isobutano refrigerante (R600a), um gás natural não poluente mas no entanto inflamável. Durante o transporte e a instalação do seu electrodoméstico, verifique se nenhum componente do circuito de refrigeração ficou danificado. No caso de danos, mantenha o seu electrodoméstico afastado das chamas e de qualquer fonte de calor ou de inflamação, e ventile a peça onde este se encontra.

Para limitar o consumo eléctrico do seu electrodoméstico: (ver capítulo "Instalação do seu electrodoméstico").

- mantenha as portas abertas o menos tempo possível. Não introduza nenhum alimento ainda quente no seu frigorífico ou congelador, especialmente se se tratar de sopas ou de preparações que libertam uma grande quantidade de vapor.
- Para garantir um óptimo funcionamento do seu electrodoméstico não deixe acumular-se demasiado gelo no congelador (descongele-o quando a espessura de gelo ultrapassa 5-6 mm) e limpe periodicamente o condensador (ver capítulo "Manutenção regular do seu electrodoméstico").
- controle periodicamente as juntas das portas e certifique-se de que elas fecham sempre de forma eficaz. Se esta situação não se verificar, contacte o Serviço Pós-venda.

As peças de acondicionamento bem como aquelas que compõem o conjunto do seu electrodoméstico, utilizam materiais recicláveis. Tenha este pormenor em linha de conta aquando da sua eliminação.

Informe-se junto do seu revendedor ou dos serviços técnicos da sua área acerca das possibilidades da sua inutilização de forma adequada e respeitando o ambiente..

Em conformidade com as disposições legislativas mais recentes em matéria de protecção e respeito pelo ambiente, o seu electrodomésti-

co não contém C.F.C. mas sim um gás refrigerante chamado R600a.

O tipo exacto de gás refrigerante utilizado no seu electrodoméstico está devidamente assinalado na placa sinalética no interior do electrodoméstico, na parte inferior esquerda.

O R600a é um gás não poluente que não prejudica a camada do ozono e cuja contribuição ao efeito de serra é quase nulo.

PROTECÇÃO DO AMBIENTE

Os materiais de embalagem deste aparelho são recicláveis. Por isso, participe na reciclagem dos mesmos e contribua, assim, para a protecção do ambiente, depositando-os nos contentores municipais previstos para este efeito.



O seu aparelho contém também inúmeros materiais recicláveis. Por esta razão, está marcado com este símbolo a fim de lhe indicar que os aparelhos usados não devem ser misturados com os restantes resíduos. A reciclagem dos aparelhos organizada pelo fabricante será, pois, efectuada nas melhores condições, de acordo com a directiva europeia 2002/96/CE sobre os resíduos de equipamentos eléctricos e electrónicos. Dirija-se à câmara municipal da sua residência ou ao seu revendedor para conhecer os pontos de recolha de aparelhos usados, localizados mais perto da sua residência.

Agradecemos, desde já, a sua colaboração na protecção do ambiente.

BIOCARE - As paredes anti-bactérias

Trata-se de um revestimento específico na cuba do seu frigorífico composto de iões de prata que impedem as bactérias de se desenvolver.

O revestimento anti-bactérias não necessita de nenhum tratamento especial e fica activo durante a vida do seu electrodoméstico.

No entanto, terá de limpar o seu electrodoméstico regularmente.

Ver capítulo "limpeza do seu electrodoméstico".

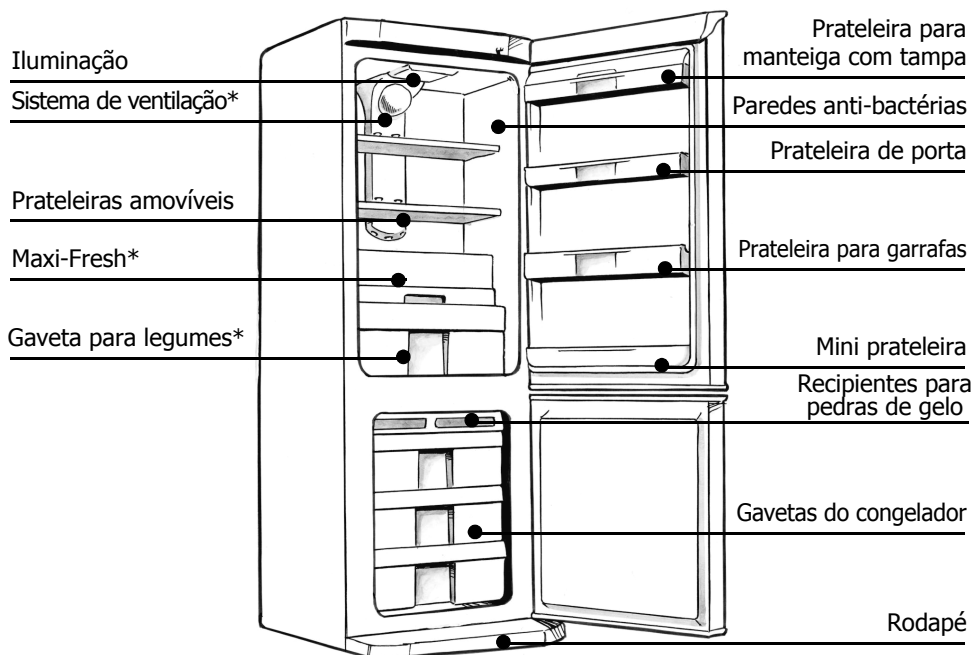

* consoante os modelos

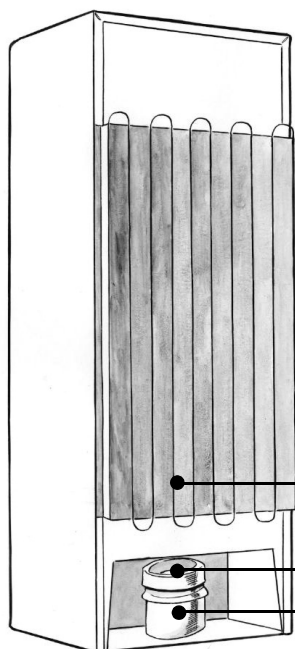

i Este guia de instalação e de utilização do seu frigorífico-congelador é válido para vários modelos. Poderão eventualmente surgir ligeiras diferenças entre o seu electrodoméstico e as descrições apresentadas

Condensador

Recipiente de recuperação de água

Motor

Este electrodoméstico foi projectado e construído para evitar o acumulo de gelo na parte interna.

Automaticamente um dispositivo derrete o gelo, e a água assim obtida corre através de um pequeno tubo num recipiente previsto para isto e onde evapora.

i O proprietário não deve fazer nenhum descongelamento.

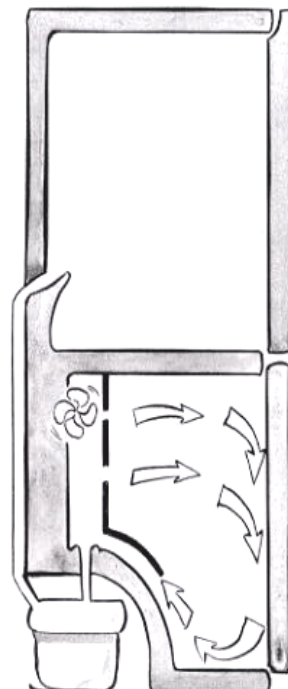

As portas abrem-se normalmente para a esquerda (dobradiça à direita); se quiser abrir a porta para a direita, pode modificar o sentido de abertura seguindo as indicações fornecidas a seguir. Para uma instalação correcta, convidamo-lo a seguir rigorosamente as indicações e a sequência das seguintes operações:

Desmontagem da porta

1. Abra a porta do frigorífico, e a seguir remova as tampas colocadas em cima **A** e a tampa traseira **B** com uma ferramenta bicuda (uma chave de fendas, por ex.) começando pelo lado oposto à dobradiça (R1).
2. Desligue o conector **C**, remova o cabo do seu alojamento e fixe-o com uma fita adesiva no painel do aparelho (R2).
3. Volte a fechar a porta e deite delicadamente o aparelho para trás.
4. Remova o rodapé puxando para si as linguetas **D** situadas na parte inferior e deixando-o rodar para cima para o desengatar (R3). Remova a tampa **E** do seu alojamento da esquerda e insira-a no alojamento da direita.
5. Remova a cavilha da dobradiça de baixo e tire-a do seu alojamento **F**, recupere o calço de plástico colocado entre a porta e a dobradiça na cavilha, desaperte a dobradiça de baixo **G**, volte a apertar a cavilha no orifício da esquerda da dobradiça (R5).
6. Remova a porta do congelador (R5).
7. Desaperte a dobradiça do meio **H** tendo o cuidado de não perder os calços de plásticos inseridos na cavilha (R5).
8. Tire a porta do frigorífico da dobradiça de cima (R6).
9. Remova o parafuso e as tampas da parte central no lado esquerdo do aparelho e insira-as nos orifícios no lado direito do aparelho.

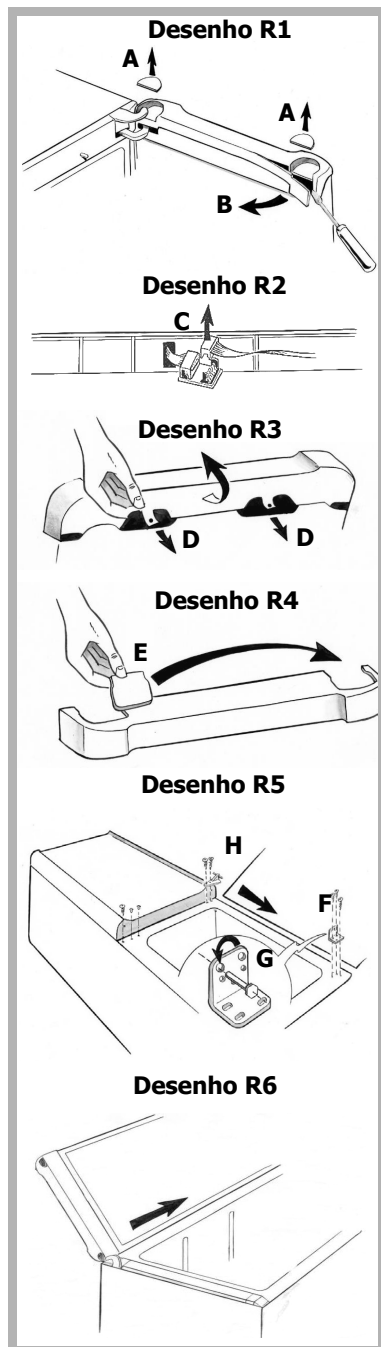

10. Remova as tampas **I** do painel (R7).
11. Desaperte e remova a dobradiça de cima **L** para a direita (R7).
12. Desaperte o painel **M** e remova-o levantando a parte de cima, partindo do meio, de forma a soltar os três trincos situados no interior. Faça rodar o painel para baixo, e a seguir lateralmente, para soltar o cabo (R8).
13. Desaperte o passa-cabo **N** e solte-o do seu alojamento, à direita do aparelho. Remova o cabo do seu alojamento à direita, faça rodar o passa-cabo de 180°, insira-o no alojamento à esquerda e aperte-o para o fixar (R12). Insira o cabo nos alojamentos, à esquerda da travessa.
14. Volte a montar o painel passando o cabo e o passa-cabo no espaço previsto à esquerda **O**. Posicione correctamente os trincos da parte central em cima e em baixo do painel, e a seguir, aperte o painel para o fixar (R10).
15. A dobradiça superior da esquerda **L** fica colocada no interior do rodapé (R11). Remova-a e a seguir passe-a no alojamento situado à esquerda no painel **R**. Fixe-a com os 2 parafusos (R12).
16. Introduz e fixe as tampas **Q** no painel (R12).
17. Faça sair o cabo do passa-cabo para cima tendo o cuidado de não torcê-lo e fixe-o no painel com uma fita adesiva.
18. De forma a não perder a dobradiça superior da direita de que poderia precisar mais tarde, arrume-a no alojamento situado no rodapé (R11).
19. Remova a tampa dos orifícios **S** no lado esquerdo da porta do congelador (R13).

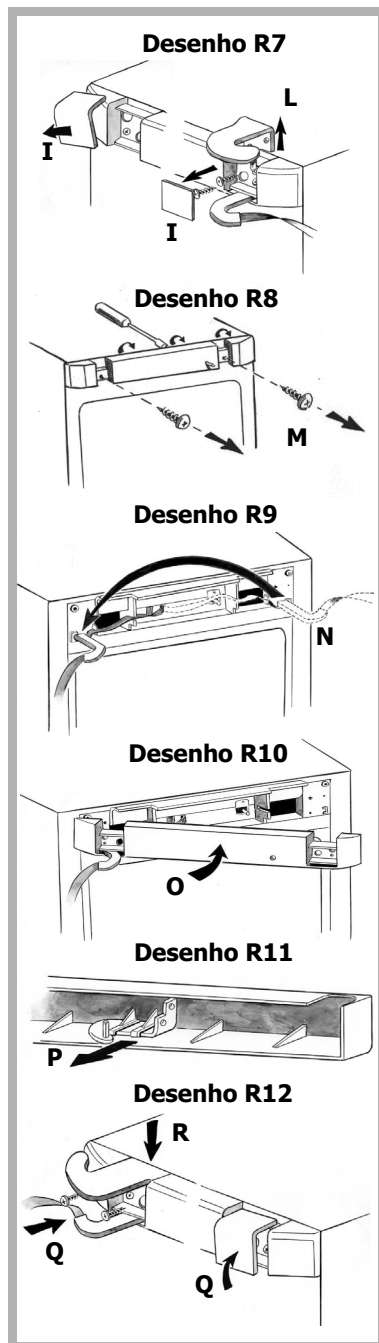

20. Desaperte o bloco metálico do batente da porta **T** no lado direito da porta do frigorífico, vire-o e aperte-o no lado esquerdo da porta do congelador, alinhando o orifício da placa no da porta (R13). Desaperte o bloco metálico do batente da porta **T** no lado direito da porta do congelador, vire-o e aperte-o no lado esquerdo da porta do frigorífico, alinhando o orifício da placa no da porta (R13).
21. Insira a tampa dos orifícios **S**, colocada anteriormente no lado esquerda da porta do congelador, no lado direito desta mesma porta (R13).

Montagem das portas

22. Insira a porta do frigorífico na dobradiça de cima (R14).
 23. Insira a dobradiça do meio e aperte-a para fixá-la verificando se os calços de plástico estão correctamente inseridos na cavilha (R14).
 24. Insira a porta do congelador na dobradiça do meio (R14).
 25. Insira a dobradiça de baixo na porta do congelador, verificando se o calço de plástico está correctamente inserido na cavilha entre a dobradiça e a porta. Aperte a dobradiça para fixá-la (R14).
 26. Volte a montar o rodapé.
 27. Volte a colocar o aparelho na posição vertical e abra a porta do frigorífico até ao batente.
 28. Remova a fita adesiva para libertar o cabo do painel e ligue o conector na placa (R15).
 29. Faça sair o cabo do passa-cabo puxando-o para cima, tendo o cuidado de não torcê-lo **U**. Puxe lentamente para o estender e insira-o no labirinto formado pelas nervuras na porta **V** partindo do ponto próximo da dobradiça (R16)
 30. Com uma pinça, ponha a parte inferior e a parte superior no lado direito da tampa traseira da porta (R17)
 31. Fixe a tampa traseira **B** (R18)
 32. Insira as tampas superiores **A** (R18)
- ⚠️ Aguarde duas horas antes de ligar o seu frigorífico.**

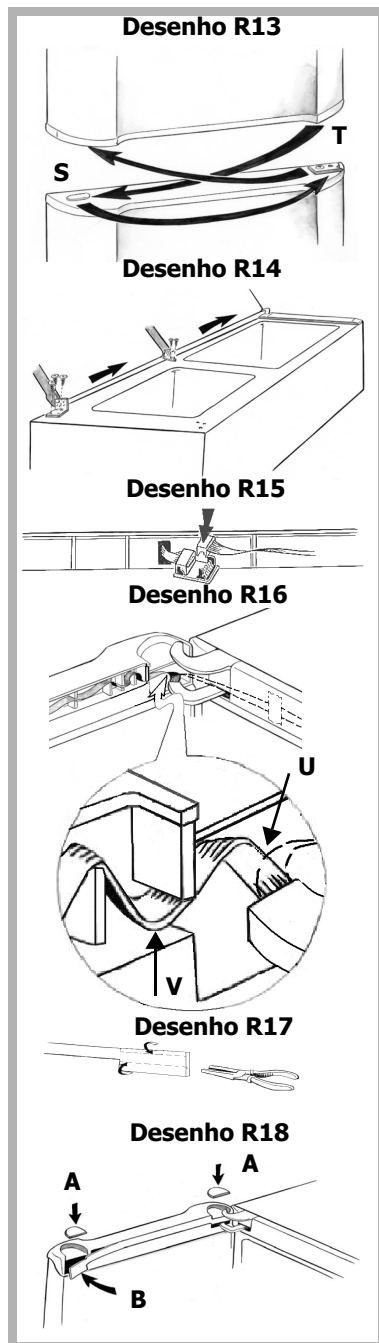

⚠ Apenas uma instalação correcta do seu electrodoméstico respeitando as prescrições que lhe são fornecidas neste "Guia de Instalação e de Utilização", permitir-lhe-á conservar os alimentos nas melhores condições, aliado a um consumo de energia optimizado.

- Coloque o electrodoméstico em local seco e arejado.
- Evite as varandas, as sacadas e os terraços: o calor excessivo durante o Verão e o frio no Inverno impedirão o bom funcionamento do seu electrodoméstico, podendo mesmo danificá-lo.
- Não o coloque em proximidade de uma fonte de calor como por exemplo um forno ou um radiador.
- O seu electrodoméstico foi concebido para um funcionamento de alto rendimento a uma temperatura ambiente adequada. O mesmo é dizer que foi concebido para uma "classe climática" específica. Esta classe climática está indicada a claro na placa sinalética que se encontra no interior do seu frigorífico, do lado inferior esquerdo. Acima destas temperaturas, o desempenho do electrodoméstico poderá diminuir.
- Mantenha uma distância mínima entre o frigorífico e os restantes móveis de 3 a 5 cm das partes laterais, e de 10 cm na parte superior, para possibilitar uma boa circulação do ar em redor do electrodoméstico.
- Coloque o electrodoméstico a uma distância conveniente da parede por meio das travessas, fornecidas juntamente com os restantes acessórios. Para tal, deverá fixar as travessas na parte traseira do electrodoméstico.

Classe Climática	Temperatura ambiente
SN	de +10 °C à +32 °C
SN/ST	de +10 °C à +38 °C
N	de +16 °C à +32 °C
T	de +18 °C à +43 °C
ST	de +18 °C à +38 °C

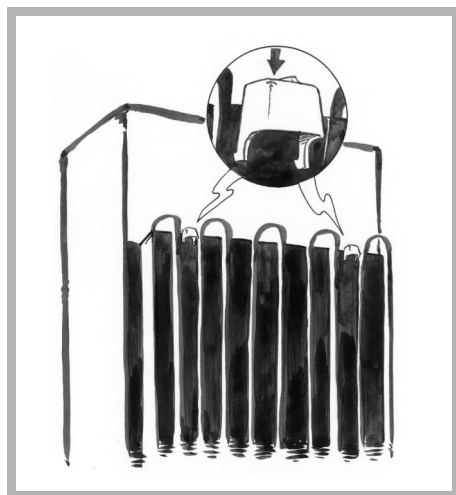

ⓘ Uma vez instalado o electrodoméstico, regule os pés de forma a ficar inclinado ligeiramente para trás: deste modo facilitará o fecho correcto da porta.

⚠ Antes de colocar os alimentos no interior e exterior do seu electrodoméstico, limpe o seu interior e exterior com bicarbonato de sódio dissolvido em água (1 colher de sopa de bicarbonato para 4 litros de água). Não utilize álcool, pós abrasivos ou detergentes que poderão danificar as superfícies. Ver capítulo "Limpeza do seu electrodoméstico".

 **Para sua segurança, é imperativo que tome nota das seguintes indicações.**

A instalação eléctrica deve estar em conformidade com a Norma NF C 15-100, **no que respeita essencialmente o fio terra.**

Linha 3x2,5 cm mm² mono 230V com ligação a:

- um contador mono 230V-50Hz
- um disjuntor diferencial e um fusível (10 ou 16A, conforme o modelo)

Não assumimos a responsabilidade por incidentes ocorridos devido a uma deficiente instalação eléctrica.

 **Conselhos para a instalação eléctrica do seu electrodoméstico :**

- não utilize extensões, adaptadores ou tomadas múltiplas.
- não elimine nunca a ligação ao fio terra.
- a tomada de corrente eléctrica deve permanecer sempre acessível mas fora do alcance das crianças.

 **Em caso de incertezas, dirija-se a um electricista.**

O seu electrodoméstico está em conformidade com as directivas europeias CEE/73/23 (directiva baixa tensão), CEE/89/336 (compatibilidade electromagnética) et CEE/96/57 (eficácia energética) e as suas alterações.

 **Caso o electrodoméstico tenha sido transportado em posição horizontal, coloque-o na vertical e aguarde duas horas antes de o ligar à corrente eléctrica. Pode acontecer que uma pequena quantidade de óleo tenha derramado no circuito de refrigeração, devendo então aguardar até que este reflua para o motor antes de ligar o electrodoméstico. Se não proceder desta forma, correrá o risco de danificá-lo.**

 **Efectue a primeira limpeza (ver capítulo "Instalação do seu electrodoméstico") antes de ligá-lo à corrente eléctrica. Para realizar qualquer operação de manutenção, desligue-o. Não puxe o cabo de alimentação; retire antes a ficha.**

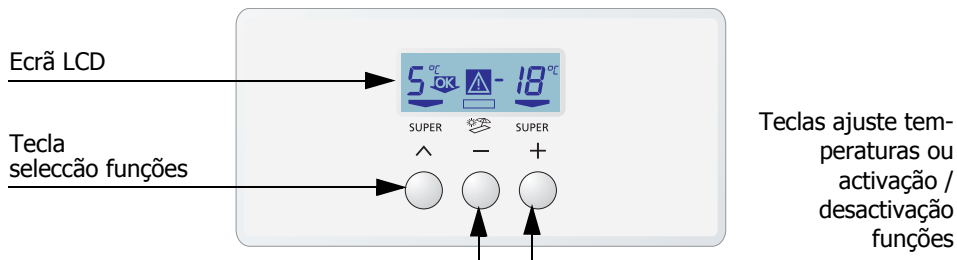

Funcionamento da parte electrónica

O painel de comando situado na porta do seu aparelho possui:

1 tecla "Funções"

Colocação em funcionamento do aparelho:

Após premir durante um certo tempo esta tecla, permite a colocação em funcionamento do aparelho.

• Seleção das funções

A seleção das funções efectua-se premindo o botão "Funções" até a função pretendida começar a piscar.

- A sequência de seleção das funções é sempre a mesma:

1. Colocação em funcionamento
2. Ajuste temperatura do frigorífico
3. Refrigeração rápida
4. Ajuste temperatura do Congelador
5. Congelação rápida
6. Férias

1 tecla "+": Serve:

- para aumentar as temperaturas, se estiver nas funções "ajuste de temperatura do frigorífico" ou "ajuste de temperatura do congelador".
- para activar uma função quando seleccionada.

1 tecla "-": Serve:

- para diminuir a temperatura, se estiver na função "ajuste de temperatura do frigorífico" ou "ajuste da temperatura do congelador".
- para desactivar uma função.

Um mostrador ecrã LCD

i Sempre que confirmar ou que desactivar uma função, ouve-se bip tocar.

Ajuste das temperaturas

À colocação em serviço do seu aparelho, ajuste as temperaturas numa posição média (5°C na parte do frigorífico e -18°C na parte congelador).





4 horas após a colocação em funcionamento do seu aparelho ou após qualquer mudança de ajuste da temperatura na parte do frigorífico, observe o indicador "OK" de temperatura no seu ecrã (ver tabela dos símbolos).

- Se o indicador não aparecer, baixe pouco a pouco a temperatura e verifique novamente o indicador "OK" 4 horas mais tarde. Repita a operação as vezes que forem necessárias.
- Se o indicador "OK" aparecer no ecrã, significa que a temperatura do seu frigorífico está correctamente ajustada.

Colocação em funcionamento e ajuste do aparelho **PT**

Significado dos símbolos e funções podendo aparecer no ecrã

PARTE DO FRIGORÍFICO

	<p>Ajuste da temperatura do frigorífico</p> <ul style="list-style-type: none">• Ajuste exactamente entre 0 e 8°C.• Após ter ajustado a temperatura desejada, prima o botão "Funções" de forma a validar a sua escolha. <p>Paragem e colocação em funcionamento da parte do frigorífico</p> <ul style="list-style-type: none">• Na função ajuste de temperatura, quando chega a 8, ao premir mais uma vez o botão + aparece no ecrã o símbolo "-" e um bip sonoro avisa-o que acaba de entrar na função de desactivação do frigorífico. Ao premir novamente o botão "funções", permite confirmar a desactivação do compartimento do frigorífico e ouve-se um novo bip.
	<p>Indicador OK de temperatura</p> <ul style="list-style-type: none">• O indicador OK aparece no ecrã do seu aparelho, quando a temperatura da zona mais fria fica abaixo dos 4°C. Isso significa que a temperatura está correctamente ajustada.• Se a temperatura subir, o indicador luminoso apaga-se e é novamente necessário ajustar a parte do frigorífico
SUPER	<p>Função Refrigeração rápida</p> <ul style="list-style-type: none">• Leva rapidamente a parte do frigorífico à temperatura ideal de conservação quando voltar das compras. Se o aparelho estiver equipado do frio ajustado ou do frio mexido (ver parágrafo frio mexido ou ajustado), a colocação em funcionamento da função de refrigeração rápida activa igualmente o ventilador.• Paragem manual ou automática após 6 horas de funcionamento.
	<p>Função "Férias"</p> <ul style="list-style-type: none">• Permite deixar funcionar o frigorífico durante as suas férias, mantendo uma temperatura de cerca de 14°C para evitar o desenvolvimento de maus odores e limitar o consumo eléctrico.• O símbolo  aparece em vez da temperatura do frigorífico quando a função é activada.• Para desligar a opção férias, pode simplesmente desactivar a função férias ou ajustar a temperatura do seu frigorífico.

PARTE DO CONGELADOR

	<p>Ajuste da Temperatura do congelador</p> <ul style="list-style-type: none">• Ajuste exactamente entre -23 e -15°C• Após ter ajustado a temperatura desejada, prima o botão "Funções" de forma a validar a sua escolha• Para visualizar a temperatura real do seu congelador, prima a tecla "+" ou "-" sem seleccionar uma função em especial. <p>Desligar o aparelho</p> <ul style="list-style-type: none">• Ao ajustar a temperatura do congelador, chegar a -15 e premir mais uma vez o botão - o símbolo "- -" aparece no display.• Ao premir o botão "Funções", o seu aparelho apaga-se.
SUPER	<p>Função congelação rápida</p> <ul style="list-style-type: none">• Esta função permite congelar uma grande quantidade de alimentos frescos muito rapidamente.• É recomendado activá-la 24h antes• SF aparece em vez da temperatura quando a função está activada.• Paragem manual ou automática após 52 horas de funcionamento.

ALARMES

**Alarme de Temperature**

- Quando a temperatura do seu congelador é demasiada elevada, o indicador luminoso de alarme acende-se, o indicador sonoro toca e a temperatura do congelador começa a piscar.
- Para desligar o indicador sonoro, prima em qualquer botão.
- O indicador luminoso fica aceso e a temperatura pisca enquanto a temperatura correcta não for alcançada.
- Em caso de alarme de temperatura, a função congelação rápida é activada automaticamente: o símbolo alarme acende-se e SF aparece no display da temperatura do congelador.

Alarme de Porta aberta do frigorífico

- Um bip sonoro avisa-o se a porte do frigorífico ficar aberta durante mais de 60 segundos.
- Simultaneamente, o indicador luminoso acende-se.
- Para desligar o indicador luminoso, é necessário premir em qualquer botão (funções/ + / -) ou fechar a porta; o indicador luminoso fica aceso enquanto a porta não estiver fechada.



- A presença deste sinal em vez da temperatura do frigorífico ou do congelador significa que as sondas de temperatura estão provavelmente defeituosas - Um procedimento de salvaguarda é automaticamente activado de forma a garantir o funcionamento do aparelho, mas é indispensável recorrer ao serviço de assistência técnica.

AVISO

- ❗ A temperatura interna do frigorífico depende estreitamente da temperatura ambiente, da frequência de abertura das portas, da quantidade e da temperatura dos alimentos colocados no frigorífico. Tem portanto de verificar regularmente o estado do indicador de temperatura do seu frigorífico e ajustá-lo se for necessário.
- ❗ No caso de temperatura ambiente muito baixa, recomenda-se de deixar em funcionamento a função congelação rápida.
- ❗ As temperaturas que aparecem no ecrã correspondem às temperaturas seleccionadas e não às temperaturas reais.
- ❗ **Mesmo quando o ecrã está desligado, o aparelho está sempre ligado à fonte de alimentação eléctrica.**

i Este guia é válido para vários modelos. O seu electrodoméstico está equipado com uma destas funções. Pode rapidamente o verificar comparando o seu frigorífico com as ilustrações desta página.

O seu electrodoméstico está equipado com um sistema de ventilação de ar frio :

- **Frio ventilado (A):** a ventilação agita o ar na parte frigorífico, permitindo desta forma obter uma melhor homogeneidade da temperatura e evitar a condensação nas prateleiras de vidro.
- **Frio regulado (B):** graças à coluna de repartição, o ar é orientado para todos os níveis e permite obter uma temperatura muito homogénea e evitar qualquer condensação nas prateleiras.

Além destas vantagens no dia-a-dia, recomenda-se a utilização da ventilação:

- em condições climáticas extremas (exemplo: canícula)
- se acabar de colocar uma importante quantidade de alimentos na parte frigorífico do seu electrodoméstico.

Para colocar a ventilação em funcionamento:

Prima no respectivo botão de funcionamento (Desenho C)

i O ventilador não funciona de forma contínua pelo que o seu funcionamento depende da temperatura interna do frigorífico. É pois perfeitamente normal que, por momentos, o ventilador não funcione mesmo que o botão de funcionamento esteja correctamente pressionado.

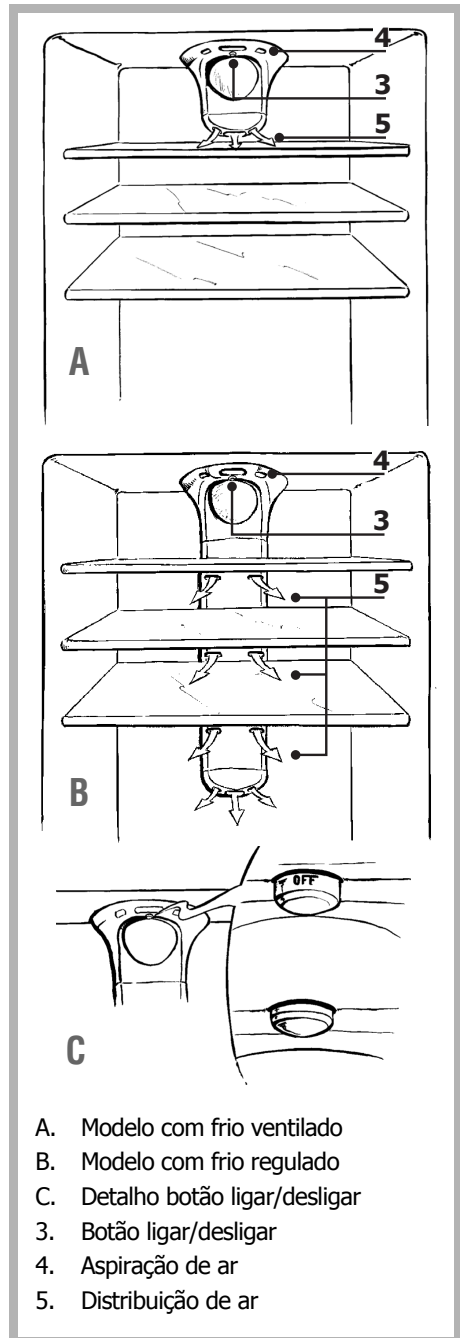

- A. Modelo com frio ventilado
- B. Modelo com frio regulado
- C. Detalho botão ligar/desligar
- 3. Botão ligar/desligar
- 4. Aspiração de ar
- 5. Distribuição de ar

Preparação dos alimentos a colocar no frigorífico **PT**

Antes de introduzir alimentos no seu electrodoméstico :

Condicione correctamente os alimentos frescos: guardarão desta forma aroma, cor, teor em humidade e frescura. Evitará igualmente que o sabor de certos alimentos seja transmitido a outros. Apenas os legumes, fruta e saladas podem ser armazenados sem embalagem no recipiente de legumes.

Deixe arrefecer os pratos confeccionados e bebidas quentes no exterior do electrodoméstico. Remova as embalagens de cartão à volta dos iogurtes.

Verifique a data limite de consumo indicada nos produtos que comprou. Não deve ser ultrapassada.

Arrumação dos alimentos no seu frigorífico

⚠ A temperatura não é uniforme no interior do seu frigorífico. Certas zonas são mais frias que outras, terá portanto de armazenar os alimentos consoante a sua natureza na zona apropriada do seu frigorífico para garantir uma boa conservação em toda a segurança.

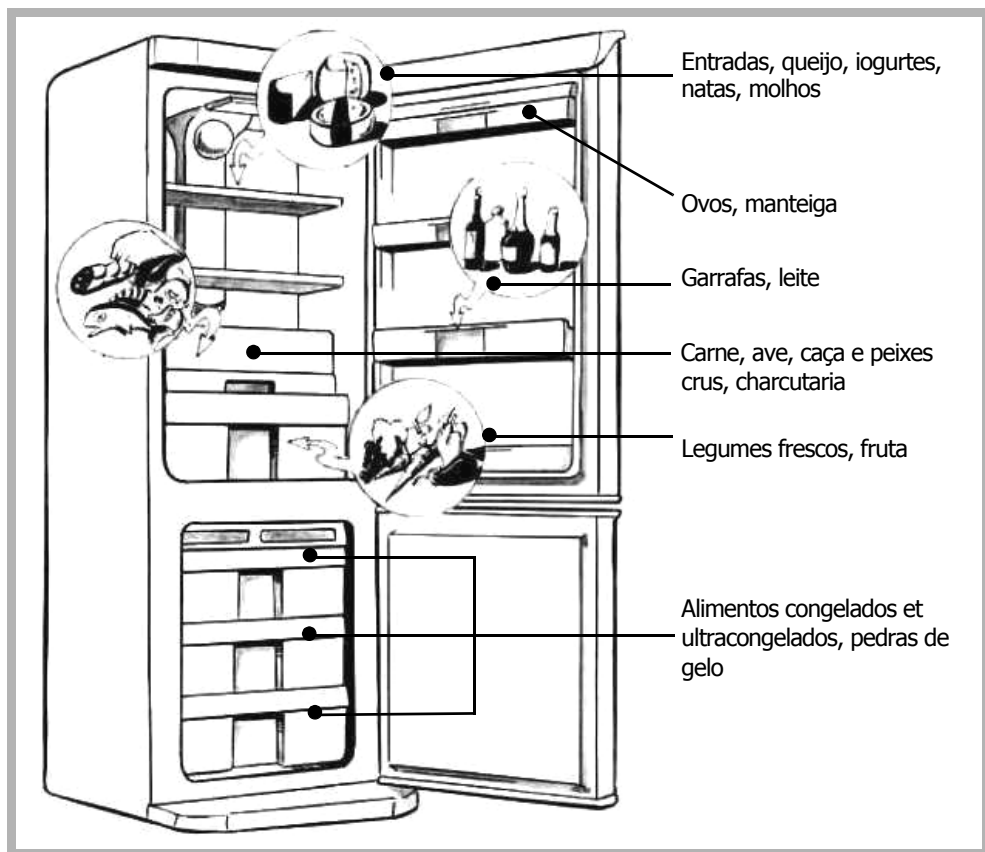

Deixe um espaço entre os alimentos para que o ar possa circular livremente e evitar qualquer contaminação entre os diferentes produtos alimentares.

Não coloque as embalagens e os alimentos em contacto com a parede do fundo do electrodoméstico: é um lugar especialmente frio e húmido do electrodoméstico, gotinhas de água e gelo condensam-se nesta zona durante o funcionamento normal do seu frigorífico.

Signalética "Zone Fria"



A zona mais fria, assinalada pelo logotipo ao lado, é destinada para os alimentos delicados, os alimentos sensíveis e altamente perecíveis: carnes, aves, peixes, charcutarias, pratos confeccionados, saladas mistas, preparos e pastelarias à base de ovos ou creme, massas frescas, massa de tarte, pizza/ quiches, produtos frescos e queijo de leite cru, legumes prontos a usar vendidos em embalagem de plástico e mais geralmente, qualquer produto fresco cuja data limite de consumo (DLC) é associada a uma temperatura de conservação inferior ou igual a +4°C.

Modularidade da disposição do seu frigorífico

O seu frigorífico-congelador foi concebido com o intuito de facilitar a arrumação dos alimentos podendo ajustar as prateleiras e as da portas à sua conveniência.

O espaço Maxi-Fresh (consoante os modelos)

O recipiente MAXI-FRESH é recomendado para a conservação de peixes e carnes

Pode ser deslocado para diferentes níveis no interior do seu frigorífico se o frio regulado for activado (ver capítulo frio ventilado ou regulado).

Descongelamento automático do seu frigorífico

O descongelamento da parte do frigorífico do seu electrodoméstico é inteiramente automática. A água do descongelamento escorre para um recipiente de recuperação situado no motor. O calor libertado pelo motor faz evaporar o conteúdo deste recipiente.

i O aparecimento de gotinhas de água ou de gelo na parede vertical no fundo do seu frigorífico é normal. É um lugar especialmente frio e húmido do electrodoméstico, gotinhas de água e de gelo condensam-se nesta zona durante o funcionamento normal do seu electrodoméstico. Este gelo é regularmente eliminado durante fases de descongelamento automático do seu frigorífico.

O seu electrodoméstico permite-lhe **congelar** alimentos: diminui a temperatura rapidamente podendo desta forma conservá-los durante mais tempo.

O **ultracongelamento** é um processo industrial mais rápido e mais intenso de que a congelação doméstica. Os produtos que compra no comércio são ultracongelados.

Preparação dos alimentos a congelar

⚠ A congelação não esteriliza. Pois será importante preparar os seus alimentos a congelar respeitando algumas regras simples de higiene: lave as mãos antes de tocar os alimentos, limpe os utensílios de cozinha que utilizou antes de os utilizar novamente.

Apenas congele alimentos frescos e de excelente qualidade. Consulte a tabela " Guia de congelação dos alimentos " para saber quais os produtos que pode congelar e quanto tempo pode conservá-los.

Branqueie a fruta e os legumes antes de os congelar de forma a conservar cor, aroma, sabor e vitaminas: mergulhe-os durante um tempo em água a ferver.

Espalhe os alimentos que quer congelar em pequenas porções individuais correspondendo a uma refeição. As pequenas porções são mais rapidamente congeladas.

Condicione os alimentos hermeticamente para evitar de perder o seu sabor ou ficar secos.

Utilize para isso sacos de plástico, papel aderente de polietileno, folhas de alumínio ou caixas adaptadas para a congelação.

Se utilizar sacos de plástico, comprima-os para tirar o ar antes de os fechar hermeticamente.

⚠ Nunca ponha as garrafas ou os frascos com líquidos no congelador excepto se estes estiverem preenchidos ao 2/3 da sua capacidade: a congelação dilata os líquidos e o recipiente pode rebentar.

Aponte em cada embalagem :

- a data de congelação
- a data limite de consumo
- o tipo de alimento contido
- o número de porções contidas

Quando comprar produtos ultracongelados, faça-o no fim das compras.

Verifique :

- se a sua embalagem não está danificada
- se não estão cobertos por uma camada de gelo (significaria que foram parcialmente descongelados)

Ponha-os num saco isotérmico ou num papel de jornal, transporte-os rapidamente, guarde-os imediatamente.

Respeite a data limite de conservação indicada na sua embalagem. O seu electrodoméstico está equipado com um compartimento congelação *****, permitirá conservar produtos ultracongelados da melhor forma.

Carne fresca

Produto	Validade
Anho em pedaços pequenos	8 meses
Lombo de porco	5 meses
Costoletas de porco	4 meses
Vaca cozida, rosbife	10 meses
Bifes de vacas, bifés de vazia, em molho, lombo de vaca	8 meses
Bifes, costeletas de vitela	10 meses
Carne picada	4 meses
Miúdos	3 meses
Salsichas	2 meses

Recomenda-se de descongelar completamente a carne antes de a cozinhar, de forma a evitar que esta coza mais rápido no exterior de que no interior, excepto para os panados, que podem ser fritos directamente a lume brando/médio, e carnes cozidas.

Animais de galinheiro

Prepare-os despenados/esfolados, destripados, eventualmente partidos aos bocados, lavados e limpos.

Produto	Validade
Pato	4 meses
Coelho	6 meses
Galinha para calda	7 meses
Ganso	4 meses
Frango	10 meses
Peru	6 meses
Miúdos	3 meses

Caça

Prepare-os despenados/esfolados, destripados, eventualmente partidos aos bocados, lavados e limpos.

Produto	Validade
Pato selvagem, Galinhola, Faisão	8 meses
Lebre	6 meses
Perdiz, Codorniz	8 meses

Peixe

Produto	Validade	Preparação
Carpe	2 meses	Descame, esvazie, tire a cabeça. Lave, limpe e congele
Lúcio		
Rodvalho		
Salmão		
Cavala		
Tenca		
Truta	3 meses	Descame, esvazie, tire a cabeça, lave, ponha-a durante 30 segundos em água fria salgada, limpe e congele.
Dourada		
Linguado		

Alimentos confeccionados

A duração de conservação dos pratos confeccionados diminui se se servir de toucinho ou de bacon para dar mais paladar.

Produto	Validade	Cozedura de preparação
Molho com sumo de carne	3 meses	meia-cozedura
Molho de tomate		no ponto
Minestrone de legumes	2 meses	sans pâtes
Lasanhas	4 meses	meia-cozedura
Lombos	2 meses	no ponto
Fatia de vitela	1 meses	meia-cozedura
Carnes com molho	3 meses	
Guisado de caça	2 meses	
Peixe cozido em água ou no forno	2 meses	meia-cozedura
Pimentos,beringelas,curgetes recheadas com carne		
Cogumelos com alho e salsa, ratatouille depimentos		
Espinafres cozidos em água		
Pizza	6 meses	no ponto

Ponha directamente ao lume ou no forno, sem descongelar.

Legumes

Recomenda-se de branquear os legumes ao vapor, para não perderem nem as suas vitaminas nem os seus sais minerais na água da cozedura. Desta forma, não precisa aguardar que sequem para os congelar, basta aguardar que arrefecem.

Produto	Validade	Preparação	Tempo de branqueamento
Espargo	12 meses	Lave e tire os fios	2 minutos
Couve, couve-flor	8 meses	Limpe,corte em pedaços	2 minutos (1)
Alcachofra	12 meses	Tire as folhas externas	6 minutos (1)
Feijão		Debulhe	3 minutos
Feijão verde		Lave, tire as pontas	4 minutos
Cogumelo		Limpe	2 minutos (1)
Beringela		Lave, corte em fatias	4 minutos (2)
Pimento (3)		Lave, corte em fatias, tire as sementes	não os branquear
Ervilha, Tomate (3)		Debulhe e congele imediatamente Dispondo-os numa única camada e se seguida envolve	
Salsa,manjerico	8 meses	Lave	2 minutos
Espinafres	12 meses	Lave, corte em pedaços, divide em porções. Não ponha batatas, ficam pretas.	não os branquear
Jardineira para minestrone (aipo, cenoura, acelgas,alho francês, etc.)			

(1) Ponha um pouco de vinagre e limão na água da cozedura(água acidula).

(2) Salmoure antes de proceder à cozedura.

(3) Durante a descongelação,estes legumes reduzem-se em papa,pois contém muita água.Portanto,recomenda-se de os descongelar apenas se pretende comê-los cozidos.

Normalmente, os legumes são melhores se forem cozidos directamente sem ser descongelados.

Reduza ostempos de cozedura tendo em conta o branqueamento antes da congelação.

Fruta

A fruta tem de ser coberta de açúcar ou xarope, consoante os casos. A quantidade de açúcar a utilizar para a conservação é de cerca de 250 gr. para 1 quilo de fruta. Os xaropes são utilizados em percentagens variáveis; preparem-se em calda com água açucarada. As diferentes concentrações são as seguintes:

- solução a 30%, açúcar 450 gr. por litro de água;
- solução à 40%, açúcar 650 gr. por litro de água;
- solução à 50%, açúcar 800 gr. por litro de água;

Para que a cor das frutas não se altera, ponha-as em sumo de limão antes de as cobrir com açúcar, ou então verta sumo de limão no xarope. Os recipientes de frutas a congelar terá de ficar um hora no frigorífico antes de ser introduzidos no congelador. As frutas têm de ficar completamente cobertas de xarope.

Produto	Validade	Preparação
Damasco	8 meses	Lave, descaroce, xarope a 30%
Ananás	10 meses	Descasque, corte em fatias, xarope a 50%
Laranja		Descasque, corte em fatias, xarope a 30%
Cereja		Lave, descaroce, cobre de açúcar ou de xarope a 30%
Morango	12 meses	Lave, tire o pedúnculo e cobre de açúcar
Melão		Descasque, corte em fatias, tire as pevides, cobre com xarope a 30%
Pêssego	8 meses	Descasque, descaroce, corte em fatias, cubra com xarope a 50%
Toranja	12 meses	Descasque, corte em fatias, xarope a 30%
Sumo de citrinos	10 meses	Esprema, tire as pevides, ponha açúcar
Ameixa	12 meses	Lave, descaroce, cubra com açúcar ou de xarope a 50%
Uva		Separe as pevides do cacho, lave, cubra com açúcar ou de xarope a 30%
Mirtos, amoras,groselheira, framboesas, groselhas	10 meses	Lave, tire os pedúnculos, cubra com açúcar

Pão

Pode-se conservar durante **2 meses**. Descongele no forno a 50 °C, ligando depois de ter colocado o pão.

Manteiga e queijo

Congele a manteiga e o queijo dividindo-os em pedaços para um consumo semanal.

A manteiga e os queijos duros (ex. parmesan) conservam-se durante **8 meses**, os outros queijos durante **4 meses**. Terá de os descongelar no frigorífico tendo cuidado com a condensação que se forma nestes produtos.

Não ponha os alimentos frescos ao lado dos que já estão congelados de forma a evitar provocar um aumento da temperatura.

- i** O peso máximo dos alimentos que pode congelar por 24 horas está indicado na placa sinalética (situada no interior da parte do frigorífico do seu aparelho, na parede esquerda da parte inferior) sob a denominação: "CAPACIDADE DE CONGELAÇÃO/ FREEZING CAPACITY (kg/24h)".

Congelação rápida

A função "Congelação rápida" permite colocar rapidamente a temperatura do congelador no máximo de forma a congelar mais rapidamente uma grande quantidade de alimentos frescos. (ver § "colocação em funcionamento e ajuste do aparelho").

Pode colocar os alimentos a congelar em todos os compartimentos do seu congelador. No entanto, para uma congelação mais rápida, recomenda-se de colocar os alimentos na zona "Congelação rápida" do seu congelador, isto é na primeira gaveta de cima (ver Desenho).

- i** Os alimentos devem ser congelados o mais rápido possível para conservarem as suas vitaminas, valor nutritivo, aspecto e sabor.

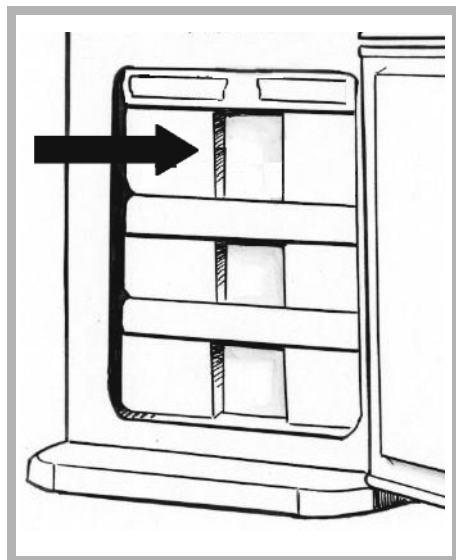

Pode descongelar alimentos de cinco maneiras diferentes :

- pondo-os vários horas na parte do frigorífico do seu electrodoméstico
- deixando-os descongelar lentamente em temperatura ambiente
- no forno tradicional em temperatura muito amena (40/50°C)
- no forno microondas
- cozendo-os directamente

O descongelamento no frigorífico é o método mais lento mas mais seguro.

⚠ Nunca volte a congelar alimentos que já descongelados, mesmo

parcialmente, sem os ter cozinhados previamente.

⚠ Não se recomenda de levar directamente à boca produtos que acabaram de sair do congelador (gelados, pedras de gelo...): estão então numa temperatura muito baixa e podem provocar queimaduras de frio.

Evite tocar alimentos congelados ou ultracongelados com as mãos molhadas: podem ficar coladas.

Recomenda-se de apenas descongelar os seus alimentos para uma utilização imediata.

Descongelamento automático do congelador

O descongelamento da parte congelador do electrodoméstico é inteiramente automática.

A água do descongelamento corre para um recipiente de recuperação que fica no motor.

O calor liberado pelo motor evapora o conteúdo deste recipiente.

⚠ Não ponha os alimentos frescos ao lado dos que já estão congelados de forma a evitar provocar um aumento da temperatura.

Limpeza do seu electrodoméstico

⚠ Recomenda-se, para uma melhor higiene e uma conservação dos alimentos em toda a segurança, de limpar e desinfectar regularmente o seu electrodoméstico: a parte do frigorífico uma vez por mês e o congelador após cada descongelamento.

Tire do seu electrodoméstico todos os produtos. Coloque-os em sacos isotérmicos ou envolva-os em papel de jornal e ponha-os num lugar fresco.

Antes de colocar os alimentos no interior e exterior do seu electrodoméstico, limpe o seu interior e exterior com bicarbonato de sódio dissolvido em água (1 colher de sopa de bicarbonato para 4 litros de água). Não utilize álcool, pós abrasivos ou detergentes que poderão danificar as superfícies.

⚠ Não utilize aparelhos de limpeza com jacto de vapor de alta pressão. As altas temperaturas do vapor poderão danificar as superfícies e os circuitos eléctricos, expondo-o a riscos de electrocussão.

Enxágue com água e seque com um pano.

Verifique periodicamente se o orifício de evacuação das águas de descongelamento não está obstruído, e limpe-o com um cotonete como indicado no Desenho.

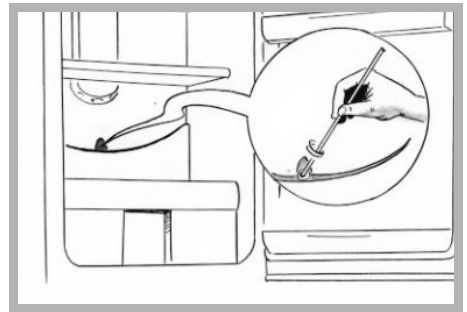

Tenha sempre em conta de limpar de vez em quando o condensador que se encontra na traseira do electrodoméstico (ver capítulo "Descrição do seu electrodoméstico").

Utilize para esse efeito um pincel seco ou, melhor ainda, um aspirador.

Ligue novamente o electrodoméstico à corrente eléctrica e ajuste, se necessário, a temperatura do frigorífico conforme descrito no capítulo "Regulação da temperatura do seu frigorífico".

Aguarde 3/4 horas antes de recolocar os alimentos no seu electrodoméstico.

Após 24h, desactive a tecla "congelação rápida" para a desligar.

O compartimento correção para fruta e legumes está equipado com um filtro que controla o nível de humidade mantendo-o adaptado à melhor conservação destes alimentos.

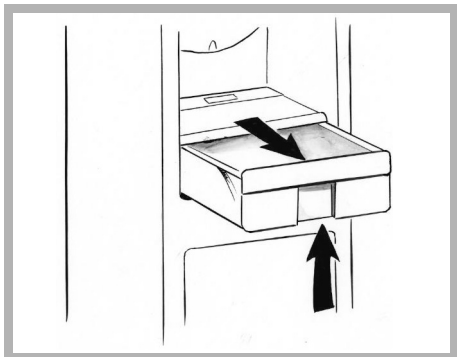

Para efectuar a limpeza do filtro: tire a parte superior do recipiente de legumes, desmonte a tampa, tire o filtro "K" e lave-o debaixo da água da torneira. O cesto correção pode remover-se da seguinte forma: extraia o cesto até o fundo da corrida, levante a parte anterior e puxe-a para si.

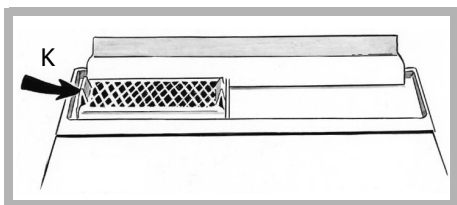

Substituição da lâmpada

⚠ Desligue o electrodoméstico da corrente eléctrica.

- Desaperte o parafuso que segure a lâmpada do tecto.
- Tire a lâmpada do tecto e substitua a lâmpada por outra do mesmo modelo (15 WATT máx.), volte a colocar a lâmpada do tecto no devido lugar e aperte o parafuso que a segura.

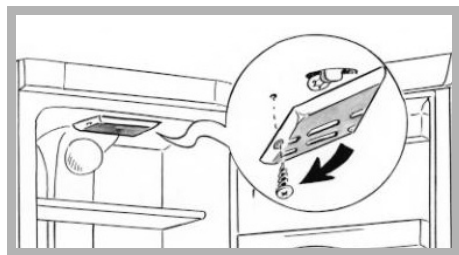

Clearit

Para preservar o seu aparelho, recomendamos a utilização de produtos de limpeza **Clearit**.

**A mestria dos profissionais
ao serviço dos particulares**



A **Clearit** propõe-lhe produtos profissionais e soluções adequadas para a limpeza diária dos seus electrodomésticos e da sua cozinha.

Encontre no seu revendedor habitual os diversos produtos desta marca bem como uma vasta gama de acessórios e consumíveis.

Ruídos de funcionamento normais

Para que a temperatura escolhida seja constante, o seu electrodoméstico activa regularmente o seu motor. Os ruídos resultantes são ruídos de funcionamento normais, diminuem automaticamente quando o seu frigorífico atinge a temperatura pretendida. Estes ruídos são os seguintes :

RUÍDO	CAUSA
Zumbidos	Resultantes do motor. Tais zumbidos podem ser por vezes mais acentuados quando o motor engrena.
Gorgolejos ou zumbidos ligeiros	Resultantes da circulação do fluido de refrigeração nas tubuladuras do seu frigorífico.
Disparos	Fazem-se ouvir sempre que o termóstato engrena ou o motor dispara.
Ligeiro barulho de fundo	Si o seu electrodoméstico está equipado com um ventilador(consoante os modelos) o ar que circula no seu interior provoca um ligeiro barulho de fundo.

Perturbações ou pequenas avarias

Poderão surgir alguns incidentes aquando da utilização do seu electrodoméstico. Antes de contactar o Serviço Pós-venda, verifique se não é possível solucionar os problemas com base no Guia.

INCIDENTE	CONSELHO
Ruídos estranhos	<ul style="list-style-type: none"> - verifique a regulação dos pés do electrodoméstico e a sua estabilidade; - certifique-se de que o electrodoméstico não está em contacto com a parede; - verifique se todas as peças amovíveis (reservatório, prateleiras, etc.) estão devidamente colocadas; - certifique-se de que as garrafas ou recipientes estão correctamente colocados no seu electrodoméstico e se não se toquem.
O frigorífico não produz frio suficiente	<ul style="list-style-type: none"> - verifique se a temperatura está ajustada como indicado no capítulo " Regulação da temperatura do seu frigorífico " - se colocou no seu frigorífico uma importante quantidade de alimentos, reajuste o termóstato como indicado no capítulo " Regulação da temperatura do seu frigorífico " - assegure-se de que não abre a porta do electrodoméstico amiúde ou que não a deixa aberta.
O seu electrodoméstico não produz frio	<ul style="list-style-type: none"> - verifique se o cartão electrónico está aceso - verifique se o electrodoméstico está correctamente ligado à corrente - certifique-se de que o disjuntor de sua casa não disparou, de que o fusível não saltou ou não está desatarraxado.

INCIDENTE	CONSELHO
Forma-se uma camada de gelo no interior do seu electrodoméstico	- assegure-se de que não abre a porta do electrodoméstico amiúde ou que não a deixa aberta.
As paredes exteriores estão quentes	- é normal, permite evitar a formação de embaciamento na parte externa do seu electrodoméstico.
Aparecem gotinhas de água na parede exterior do seu electrodoméstico	- quando o aquecimento do seu domicílio não está aceso (por exemplo na Primavera e no Outono), e se o ar ambiente estiver carregado de humidade, pode acontecer que um pouco de embaciamento vem condensar-se nas paredes externas do seu electrodoméstico. Não é de forma alguma perigoso e o seu electrodoméstico continua de funcionar correctamente.
Formam-se gotinhas de água ou de gelo na parede no fundo do electrodoméstico	- é normal. É um lugar especialmente frio e húmido do electrodoméstico, gotinhas de água e de gelo vêm condensar-se durante o funcionamento normal do seu electrodoméstico. Este gelo é regularmente eliminado durante as fases de descongelamento automático do seu frigorífico.
A congelação de certos alimentos não é completa	- é normal os alimentos com muito açúcar, gordura ou álcool não ficarem completamente congelados e ficarem parcialmente moles (gelados, sumo de fruta...).
No fundo do electrodoméstico algumas gotinhas estancam	- verifique se o orifício de evacuação das águas de descongelamento não está obstruído. Se for o caso destape-o com um cotonete ou um fio metálico como indicado no capítulo " Manutenção regular do seu electrodoméstico ".
As carnes congeladas apresentam riscos brancos	- verifique se o termóstato do seu electrodoméstico está correctamente ajustado e não está numa temperatura demasiada baixa (ver capítulo " Regulação da temperatura do seu frigorífico ") - verifique se não guardou estas carnes tempo a mais no congelador com ajuda da tabela que encontrará no capítulo " Guia de congelação dos alimentos ".
É difícil abrir a porta	- é normal a porta oferecer uma certa resistência à abertura, especialmente quando acabou de a fechar: cria-se no seu electrodoméstico uma pequena depressão que serve para garantir uma perfeita impermeabilização da porta. Basta aguardar alguns instantes antes de voltar a abri-la.
A luz no interior do frigorífico está desligada	- verifique se o electrodoméstico está correctamente ligado à corrente - certifique-se de que o disjuntor de sua casa não disparou, de que o fusível não saltou ou não está desatarraxado - verifique se a lâmpada não está fundida e consulte o capítulo "Substituição da lâmpada".

Qualquer intervenção no seu aparelho deve ser realizada:

- quer pelo seu revendedor,
- quer por outro profissional qualificado autorizado pela marca.

Ao chamá-los, indique a referência completa do seu aparelho (modelo, tipo e número de série). Estas informações figuram na placa de identificação fixada no aparelho.

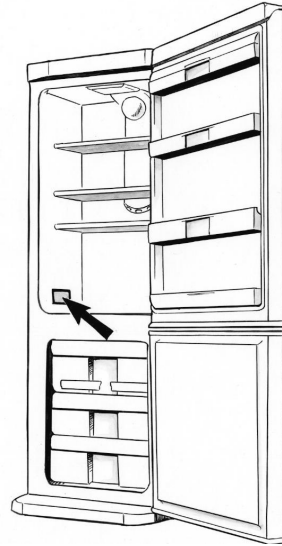

COMBI FRIDGE - FREEZER REFRIGERATEUR-CONGELATEUR		CE
TYPE MODÈLE	CLASS CLASSE	SERIAL NUMBER
TOTAL GROSS CAPACITY l VOLUME BRUT TOTAL	NET CAPACITY FREEZER VOLUME UTILE CONGELATEUR l	
R 600a	NOMINAL VOLTAGE TENSION NOMINALE	
(M) μ A	~ μ A	
FREEZING CAPACITY kg/24h POUVOIR DE CONGELATION	MADE IN ITALY FABRIQUE EN ITALIE	
SYSTEME COMP.	COO.	

Brandt Appliances - SAS au capital de 10.000.000 euros, RCS Nanterre sous le n 440 302 347